

# Janisol HI RC Fenster

Einbruchhemmung nach EN 1627

# Janisol HI RC fenêtres

Anti-effraction selon EN 1627

# Janisol HI RC windows

Burglar resistance according to EN 1627

Hinweise  
Remarque  
Notice

Jansen Stahlssysteme  
Systèmes en acier Jansen  
Jansen Steel Systems

**Lieferprogramm**  
**Janisol HI RC Fenster**

Version 06/2018  
Artikelnummer K1174933

**Programme de livraison**  
**Janisol HI RC fenêtres**

Version 06/2018  
Numéro d'article K1174933

**Sales range**  
**Janisol HI RC windows**

Version 06/2018  
Item number K1174933

Eine Liste der aktuellen Änderungen und Ergänzungen finden Sie am Ende des Kataloges!

Une liste des dernières modifications et ajouts est disponible à la fin du catalogue!

A table of actual modifications and additions can be found at the end of the catalogue!

Bei grau hinterlegten Artikeln muss die Verfügbarkeit angefragt werden.

Pour les produits marqués en gris, la disponibilité doit être demandée.

Items which are marked in grey, the stock availability needs to be inquired.

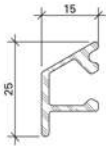

**000.000**

**Wetterschenkel**  
Aluminium roh

Gewicht 0,266 kg/m  
U = 0,100 m<sup>2</sup>/m  
P = 0,034 m<sup>2</sup>/m

Länge 6 m

**000.000**

**Renvoi d'eau**  
aluminium brut

poids 0,266 kg/m  
U = 0,100 m<sup>2</sup>/m  
P = 0,034 m<sup>2</sup>/m

Longueur 6 m

**000.000**

**Weatherbar**  
aluminium mill finish

weight 0,266 kg/m  
U = 0,100 m<sup>2</sup>/m  
P = 0,034 m<sup>2</sup>/m

Length 6 m

Artikel, welche rot durchgestrichen sind, wurden aus dem Sortiment genommen.

Les articles barrés en rouge ont été retirés de la gamme.

Articles that have a red line through them have been removed from the product range.

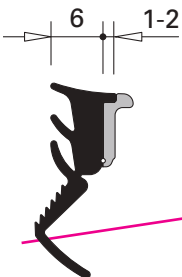

**000.000**

**Glasdichtung mit Abreisstege**  
EPDM, schwarz,  
für Glasleistenseite

Einsatz siehe Seiten 34/35

VE = 100 m

**000.000**

**Joint de vitrage avec partie déchirable**  
EPDM, noir,  
pour côté parclose

Utilisation voir pages 34/35

UV = 100 m

**000.000**

**Glazing weatherstrip with detachable strip**  
EPDM, black,  
for glazing bead side

Application see pages 34/35

PU = 100 m

<b>Inhaltsverzeichnis</b> <b>Sommaire</b> <b>Content</b>	Janisol HI RC Fenster Janisol HI RC fenêtres Janisol HI RC windows	<b>2</b>	
<b>Systemübersicht</b>	<b>Sommaire du système</b>		<b>Summary of system</b>
Systembeschreibung Leistungseigenschaften Typenübersicht	Description du système Caractéristiques de performance Sommaire des types	System description Performance characteristics Summary of types	
<b>Profilsortiment</b>	<b>Assortiment de profilé</b>	<b>Range of profiles</b>	<b>13</b>
Profilübersicht Profile im Massstab 1:1 Glasleistenübersicht	Sommaire des profilés Profilés à l'échelle 1:1 Sommaire des parcloses	Summary of profiles Profiles on scale 1:1 Summary of glazing beads	
<b>Zubehör</b>	<b>Accessoires</b>	<b>Accessories</b>	<b>19</b>
Zubehör Beschläge Verarbeitungshilfen	Accessoires Ferrures Outils d'usinage	Accessories Fittings Assembly tools	
<b>Beispiele</b>	<b>Exemples</b>	<b>Examples</b>	<b>92</b>
Schnittpunkte Anwendungsbeispiele Anschlüsse am Bau	Coupes de détails Exemples d'application Raccords au mur	Section details Examples of applications Attachment to structure	
<b>Technische Hinweise</b>	<b>Conseils techniques</b>	<b>Technical data</b>	<b>121</b>

## Merkmale

## Caractéristiques

## Characteristics

Janisol HI RC Fenster

Janisol HI RC fenêtres

Janisol HI RC windows

- Hervorragende wärmetechnische Eigenschaften für maximale Anforderungen
- Bautiefe Flügel 90 mm, Festverglasung 80 mm
- Schmale Profilansichten: Rahmen 50 resp. 70 mm, Pfosten/Riegel 70 resp. 90 mm, Flügel 35 mm, Stulpflügelpartie 110 mm
- Isolierstege mit besten bauphysikalischen Eigenschaften aus glasfaserverstärktem Kunststoff
- Mit Euro-Beschlagsnute für Dreh-, Drehkipp-, Stulp- und Kippflügel-Fenster
- Fensterflügel-Größen bis max. 2800 mm Höhe
- Fensterflügel-Gewichte: bis 150 kg
- Glasdicke für Fensterflügel 24-67 mm, für Festverglasung 24-57 mm
- Systemprüfung nach Produktnorm EN 14351-1 für alle Fenster-Öffnungsarten
- Prüfungen nach EN 1627 bis 1630 für RC1N bis RC3
- Excellentes propriétés thermiques répondant à des exigences maximum
- Profondeur de montage vantail 90 mm, vitrage fixe 80 mm
- Profils très fins: Cadre 50 et 70 mm, montant/traverse 70 ou 90 mm, vantail 35 mm, partie à deux vantaux à la française 110 mm
- Traverses isolantes aux excellentes propriétés physiques en matière plastique renforcé par fibres de verre
- Avec rainure de ferrure Euro pour fenêtres à la française, oscillo-battantes, à deux vantaux et à soufflet
- Tailles d'ouvrant de fenêtre jusqu'à max. 2800 mm de hauteur
- Poids des ouvrants de fenêtre: jusqu'à 150 kg
- Épaisseur de vitrage pour ouvrants de fenêtre 24-67 mm, pour vitrage fixe 24-57 mm
- Contrôle du système selon la norme produit EN 14351-1 pour tous les types d'ouverture de fenêtre
- Contrôles selon EN 1627 à 1630 pour RC1N à RC3
- Outstanding thermal properties for the most exacting requirements
- Basic depth of sash 90 mm, fixed glazing 80 mm
- Narrow profile face widths: frame 50 or 70 mm, mullion/transom 70 or 90 mm, sash 35 mm, double-sash meeting stile assembly 110 mm
- Insulating bars with optimum structural properties made from glass fibre-reinforced plastic
- With Euro fittings groove for side-hung, turn/tilt, double-sash and bottom-hung windows
- Window sash dimensions up to max. 2800 mm in height
- Window sash weights: up to 150 kg
- Glass thickness for window sash 24-67 mm, for fixed glazing 24-57 mm
- System testing in accordance with product standard EN 14351-1 for all window opening types
- Tests in accordance with EN 1627 to 1630 for RC1N to RC3

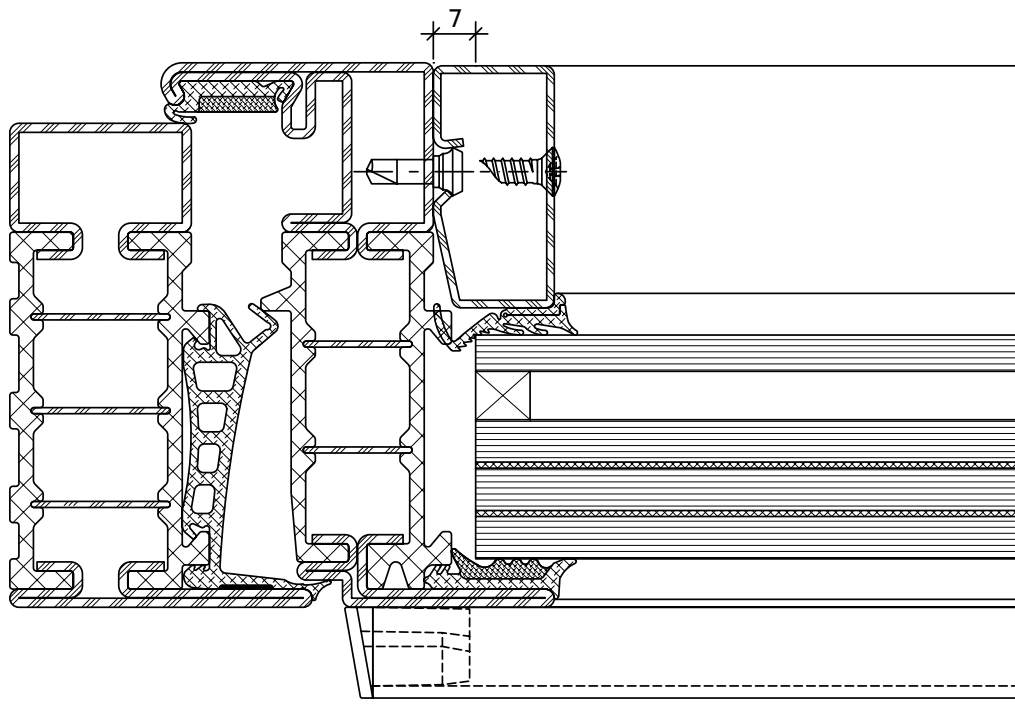

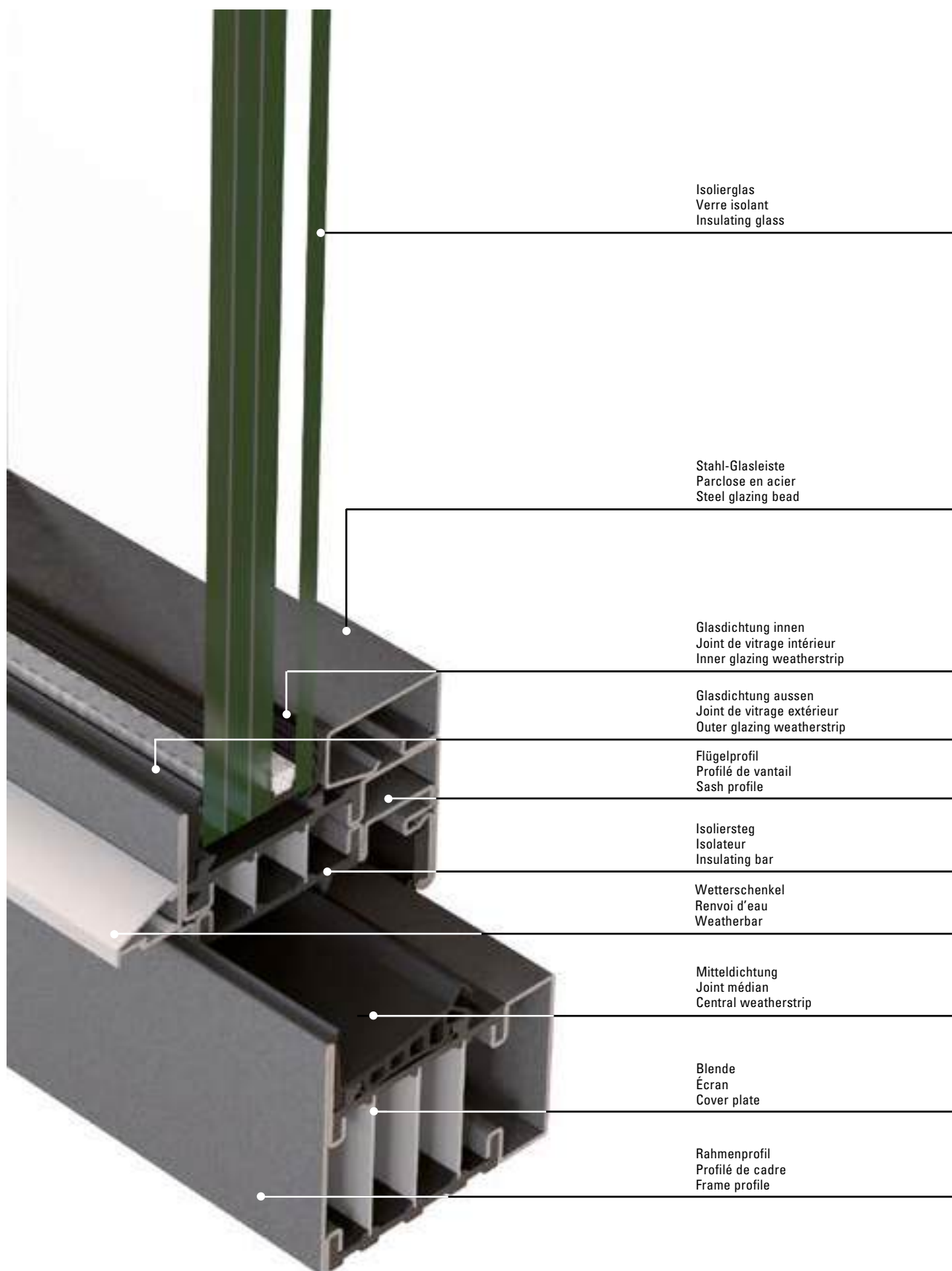

## JANIssoft

JANIssoft ermöglicht die Planung, Kalkulation und Konstruktion von Jansen Systemen für Fenster, Türen und Fassaden in 2D sowie 3D. Mit der neuen Version können Planer und Verarbeiter Angebote und Bestellungen mit den entsprechenden Detailzeichnungen und Berechnungen einfach erstellen. Dank der optimierten Softwarefunktionen lässt sich der Prozess von der Arbeitsvorbereitung über die Fertigung noch effizienter gestalten.

## Jansen Docu Center

Die Plattform zum effizienten Arbeiten mit Jansen Dokumentationen. Im Jansen Docu Center stehen alle Produktinformationen jederzeit digital in der aktuellsten Version zur Verfügung: von Architekten-Informationen über Bestell- und Fertigungskatalogen bis hin zu Anleitungen und Prospekten sowie Videos. Die Inhalte können einfach und schnell aufgerufen werden. Ein für den Anwender komfortables papierloses Arbeiten, das zahlreiche Vorteile bietet.

## Download CAD Daten

**DXF**

**DWG**

Sie können die Zeichnungen in den Formaten DXF und/oder DWG herunterladen. Klicken Sie auf das entsprechende Icon und der Download erfolgt.

Die Hinweise «Artikelbibliothek/Türbeschläge/Fensterbeschläge» bedeuten, dass Sie mit einem Klick die gesamte Artikelbibliothek des entsprechenden Systems herunterladen (Profile, Beschläge, Glasleisten, Zubehör etc.).

## JANIssoft

JANIssoft permet l'étude, le calcul et la construction de systèmes Jansen en 2D et 3D pour les fenêtres, les portes et les façades. La nouvelle version permet aux projeteurs et aux transformateurs d'établir facilement des offres et des commandes avec les plans de détail et les calculs. Des préparatifs du travail à la commande de la machine, le processus peut être coordonné de manière encore plus efficace grâce aux fonctions optimisées du logiciel.

## Jansen Docu Center

La plate-forme pour travailler efficacement avec les documentations Jansen. Le Jansen Docu Center met à votre disposition les informations sur les produits, en format numérique et dans une version actualisée: des catalogues de commande et de fabrication aux instructions et prospectus, en passant par les informations destinées aux architectes et vidéos. Les contenus sont facilement et rapidement accessibles. Une manière de travailler confortable et offrant de nombreux avantages.

## Télécharger fichiers DAO

**DXF**

**DWG**

Vous pouvez télécharger les dessins aux formats DXF et/ou DWG. Cliquez sur l'icône correspondante et le téléchargement s'effectuera.

Les indications «Bibliothèque des articles/Ferures de porte/Ferrures de fenêtres» signifie que vous téléchargez la totalité de la bibliothèque des articles du système donné (profilés, ferrures, parcloles, accessoires etc.).

## JANIssoft

JANIssoft allows Jansen systems for windows, doors and façades to be planned, calculated and designed in 2D and 3D. Using the new version, developers and fabricators can easily create quotations and orders with the corresponding detailed drawings and calculations. Thanks to optimised software functionality, the procedure from process planning to fabrication can be made even more efficient.

## Jansen Docu Center

The platform for working efficiently with Jansen documentation. The latest version of all the product information is available digitally at any time in the Jansen Docu Center – from order and fabrication manuals to architect information, instructions and brochures and videos. The content can be retrieved quickly and easily. The user can work conveniently without paper, which has numerous benefits.

## Download CAD files

**DXF**

**DWG**

You can download the drawings in DXF and/or DWG format. Click on the relevant icon to begin the download.

The items «Article library/Door fittings/Window fittings» means that you download the entire article library for the corresponding system with one click (profiles, fittings, glazing beads, accessories etc.).

## CE Kennzeichnung und Leistungserklärungen

Alle nötigen Unterlagen und Anleitungen zur CE-Kennzeichnung finden Sie unter

[docucenter.jansen.com](http://docucenter.jansen.com)

Ebenfalls finden Sie unter dieser Adresse alle Leistungserklärungen unserer Beschläge.

## Marquage CE et déclarations de performance

Tous les documents et instructions relatifs au marquage CE se trouvent sur le site

[docucenter.jansen.com](http://docucenter.jansen.com)

Vous trouverez également à cette adresse toutes les déclarations de performance de nos ferrures.

## CE marking and declarations of performance

You can find all the necessary documents and instructions on CE marking at

[docucenter.jansen.com](http://docucenter.jansen.com)

At this address you can also find all declarations of performance for our fittings.



**Das Jansen Docu-Center bietet Sie willkommen,**

Nach einer intensiven Arbeit zusammen mit unseren Partnern Schüss haben wir das Jansen Docu-Center geschaffen.

Das Jansen Docu-Center ist eine Plattform auf der wir unseren Kunden und Partnern ausführliche Informationen zu unseren Produkten, Artikeln und Dienstleistungen in sprachunabhängiger anschaulicher Form zur Verfügung stellen wollen.

Das Jansen Docu-Center ist eine ideale Plattform die sich in den kommenden Monaten und Jahren weiterentwickeln wird.

**Was ist Inhalt des Jansen Docu-Center?**

Auf dem Jansen Docu-Center finden Sie zudem Jansen Startkriterien und zum Jansen Docu-Center System:

- Kataloge und Dokumentationen
- Interaktive- und Video-Formate sowie Videos
- Datenbanken (z.B. Kataloge, Schemadatenbanken, etc.)
- CAD-Software
- Tools
- CE-Markierung
- API's

Zudem können Schweizer Kunden über das Jansen Docu-Center auf das Docu-Center der Firma Schüss zugreifen.

**Wie finde ich Informationen im Jansen Docu-Center?**

Generell steht eine Volltextsuche mit Suchfiltern zur Verfügung, im Bereich der Kataloge und Dokumentationen können zudem viele Filter-Schritte zur Verfügung die eine effiziente Suche ermöglichen.

**Wie registriere ich mich und welchen Nutzen hat dies für mich?**

Es geht um die Registrierung - **transaktionell**.

Durch die Registrierung erhalten Sie nicht nur Informationen zu den oben genannten Informationen Sie werden von uns auch über alle Änderungen in relevanten Dokumentationen und informiert, dies ist in der heutigen Zeit ein wesentlicher Punkt da sich Änderungen in verschiedenen Heutzutage kaum noch möglich ist. Dennoch ist es uns ein Anliegen Sie über Änderungen in (besonders technische) Änderungen zu informieren und effizient als möglich zu informieren.

**Kontakt & Hilfe**

Sie haben Fragen zum Jansen Docu-Center oder zum Jansen Docu-Center API? Wir haben für alle Fragen, Probleme und Anmerkungen ein offenes Ohr und den richtigen Ansprechpartner.

**Kontakt**

Jansen Docu-Center Team  
Tel: +41 71 703 83 70  
[docucenter@jansen.com](mailto:docucenter@jansen.com)

Wir freuen uns auf Ihre Anfrage!

Copyright 2018 Schüss

Zur Erreichung der maximalen Leistungswerte bzw. der CE-Kennzeichnung sind die Gutachtlichen Stellungnahmen zu beachten. ([docucenter.jansen.com](http://docucenter.jansen.com))

Il doit être tenu compte des avis d'expert dans le but d'obtenir les valeurs de performance maximales et le marquage CE. ([docucenter.jansen.com](http://docucenter.jansen.com))

To achieve the maximum performance values and/or the CE marking, the expert appraisal report must be observed. ([docucenter.jansen.com](http://docucenter.jansen.com))

## Info und Beratung

Gerne beraten wir Sie persönlich und stehen Ihnen bei Fragen zur Verfügung. Bitte schreiben Sie uns Ihre Anliegen an: [info@jansen.com](mailto:info@jansen.com)

## Info et conseils

Nous vous conseillerons volontiers individuellement et sommes à votre disposition si vous avez des questions à poser. Veuillez nous envoyer votre requête à: [info@jansen.com](mailto:info@jansen.com)

## Information and advice

We would be delighted to provide you with advice in person and are available to answer any questions you may have. Please write to us with your queries at: [info@jansen.com](mailto:info@jansen.com)



## Zubehör und Beschläge

Diese Dokumentation beinhaltet lediglich die system-spezifischen Zubehör- und Beschlägeteile für die einbruch-hemmende Ausführung. Das allgemeine Zubehör und deren Verarbeitung finden Sie im Hauptkatalog 1B «Janisol HI» Kapitel Fenster.

## Accessoires et ferrures

La présente documentation ne comprend que les accessoires et les ferrures spécifiques au système pour l'exécution anti-effraction. Les accessoires généraux et leur mise en œuvre se trouvent dans le catalogue principal 1B, «Janisol HI», chapitre Fenêtres.

## Accessories and fittings

This documentation only contains the system-specific fittings and accessories for the burglar-resistant design. General accessories and their fabrication can be found in the windows chapter of manual 1B «Janisol HI».



**Verarbeitung Jansen-Profilsysteme  
(598.477)**

**Usinage systèmes de profilés Jansen  
(598.491)**

**Fabrication of Jansen profile systems  
(598.492)**

**Bedienungs-, Pflege- und  
Wartungsanleitung (598.461)**

**Instructions d'emploi, d'entretien  
et de maintenance (598.468)**

**Operating and maintenance  
instructions (598.467)**

**Toleranzen**

**Tolérances**

**Tolerances**



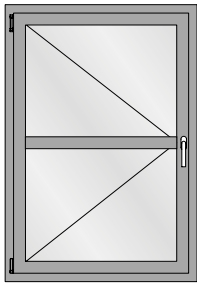

Drehflügel  
 Fenêtre à la française  
 Side-hung window

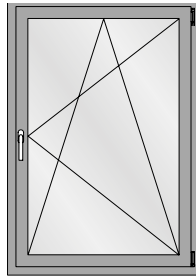

Drehkippflügel  
 Vantail oscillo-battant  
 Turn/tilt window

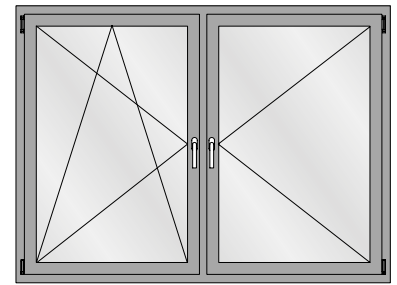

Drehkipp/Drehflügel (mit Pfosten)  
 Vantail oscillo-battant/fenêtre à la française  
 (avec montant)  
 Side-hung/turn/tilt window (with mullion)

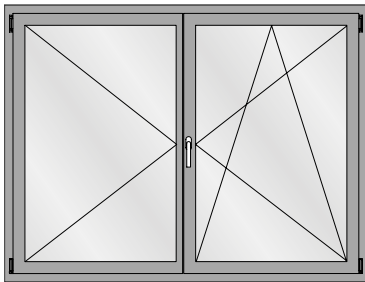

Drehkipp/Drehflügel (Stulpfenster)  
 Vantail oscillo-battant/fenêtre à la française  
 (Fenêtre à deux vantaux)  
 Side-hung/turn/tilt window (Double-sash window)

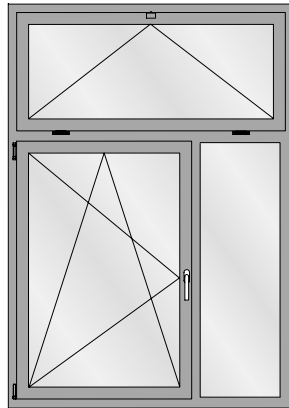

Drehkipp-Flügel mit Festverglasung  
 Vantail oscillo-battant avec vitrage fixe et imposte  
 Turn/tilt window with fixed lights and top lights

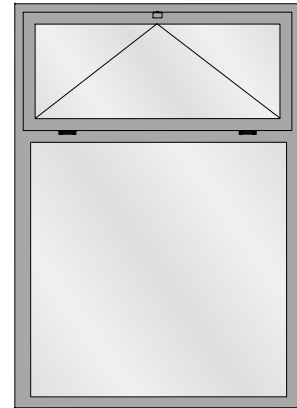

Festverglasung mit Oberlicht  
 Vitrage fixe avec imposte  
 Fixed light with top light



Festverglasung  
 Vitrage fixe  
 Fixed light

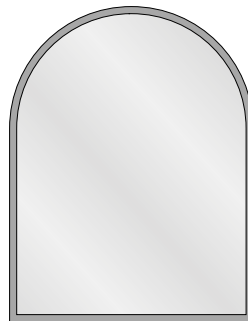

Festverglasung mit Rundbogen  
 Vitrage fixe avec demi-rond  
 Fixed lights with round arched

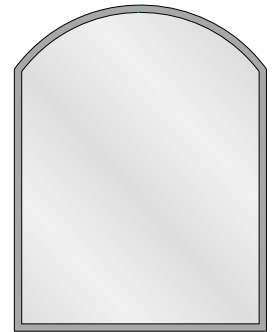
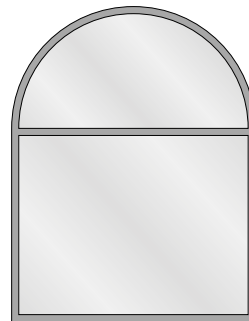

**Maximale und minimale  
 Fenstergrößen**

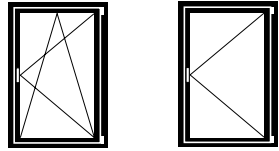

*Flügelgrößen  
 Drehkip- und Drehfenster:*

Max. FFH = 2760 mm  
 FFB = 1435 mm  
 Min. FFH = 600 mm (RC1N)  
 = 830 mm (RC2/3)  
 FFB = 600 mm (RC1N)  
 = 630 mm (RC2/3)

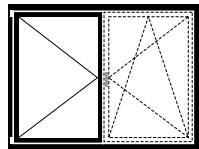

*Flügelgrösse  
 Stulp-Fenster:*

Max. FFH = 2760 mm  
 SF-FB = 1435 mm  
 Min. FFH = 600 mm (RC1N)  
 = 830 mm (RC2/3)  
 SF-FB = 490 mm (RC1N)  
 = 630 mm (RC2/3)

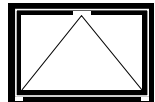

*Flügelgrösse  
 Kipp-Fenster:*

Max. FFH = 2760 mm  
 FFB = 2760 mm  
 Min. FFH = 600 mm (RC1N)  
 = 680 mm / (600 mm\*) (RC2)  
 = 680 mm (RC3)  
 FFB = 575 mm (RC1N)  
 = 830 mm (RC2/3)

\*spezielle Eckumlenkung

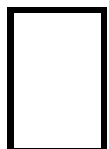

*Grösse Festverglasung:*

Gemäss Glashersteller.  
 Die Statik der Konstruktion ist zu prüfen. Je nach RC-Klasse können auch kleinere Abmessungen ausgeführt werden.

**Tailles maximales et minimales  
 des fenêtres**

*Grandeurs du vantail fenêtre  
 oscillo-battante et à la française:*

Max. FFH = 2760 mm  
 FFB = 1435 mm  
 Min. FFH = 600 mm (RC1N)  
 = 830 mm (RC2/3)  
 FFB = 600 mm (RC1N)  
 = 630 mm (RC2/3)

*Grandeur du vantail  
 fenêtre à deux vantaux:*

Max. FFH = 2760 mm  
 SF-FB = 1435 mm  
 Min. FFH = 600 mm (RC1N)  
 = 830 mm (RC2/3)  
 SF-FB = 490 mm (RC1N)  
 = 630 mm (RC2/3)

*Grandeur du vantail  
 fenêtre à soufflet:*

Max. FFH = 2760 mm  
 FFB = 2760 mm  
 Min. FFH = 600 mm (RC1N)  
 = 680 mm / (600 mm\*) (RC2)  
 = 680 mm (RC3)  
 FFB = 575 mm (RC1N)  
 = 830 mm (RC2/3)

\*renvoi d'angle spéciale

*Grandeur vitrage fixe:*

Selon le fabricant de verre.  
 La statique de la construction doit être contrôlée. De plus petites dimension sont aussi possibles selon la classe RC.

**Maximum and minimum  
 window sizes**

*Size of sash turn/tilt and  
 side-hung windows:*

Max. FFH = 2760 mm  
 FFB = 1435 mm  
 Min. FFH = 600 mm (RC1N)  
 = 830 mm (RC2/3)  
 FFB = 600 mm (RC1N)  
 = 630 mm (RC2/3)

*Size of sash  
 double-sash window:*

Max. FFH = 2760 mm  
 SF-FB = 1435 mm  
 Min. FFH = 600 mm (RC1N)  
 = 830 mm (RC2/3)  
 SF-FB = 490 mm (RC1N)  
 = 630 mm (RC2/3)

*Size of sash  
 bottom-hung window:*

Max. FFH = 2760 mm  
 FFB = 2760 mm  
 Min. FFH = 600 mm (RC1N)  
 = 680 mm / (600 mm\*) (RC2)  
 = 680 mm (RC3)  
 FFB = 575 mm (RC1N)  
 = 830 mm (RC2/3)

\*special corner guide

*Size of fixed lights:*

In accordance with glass manufacturer. The structural values of the construction must be checked. Smaller dimensions are also possible, depending on RC class.

Füllelemente

Éléments de remplissage

Infill units

**RC1N** **RC2N**

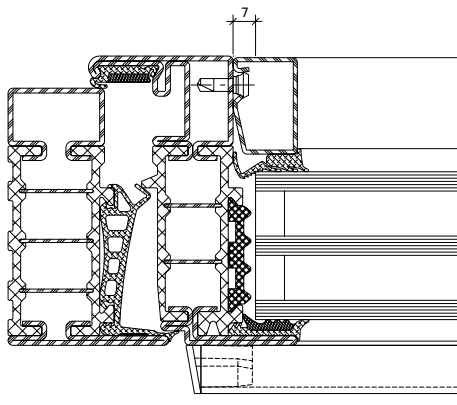
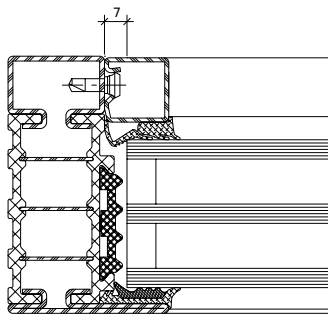

**Keine Anforderung**  
**Aucune exigence**  
**No requirement**

**RC2**

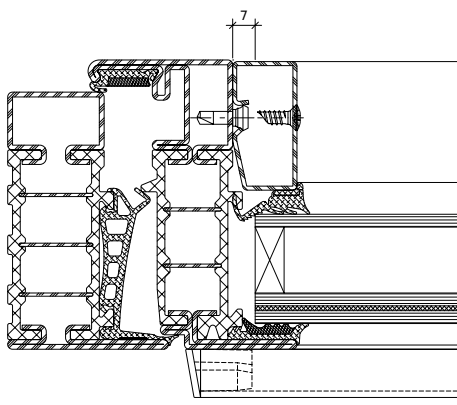
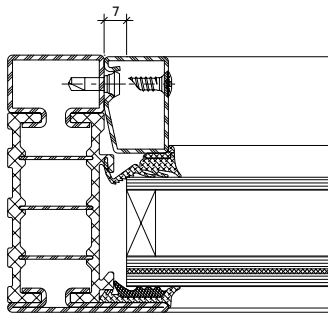

**Glas:**  
min. P4A nach EN 356

**Panel:**  
1,5 mm Blech / Füllung / 1,5 mm Blech (Blech:  
Stahl, Aluminium, CNS)  
oder geprüfte Paneel P4A nach EN 356

**Verre:**  
min. P4A selon EN 356

**Panneau:**  
Tôle de 1,5 mm / remplissage / tôle de 1,5 mm  
(tôle: acier, aluminium, CNS) ou panneau  
certifié P4A selon EN 356

**Glass:**  
min. P4A in accordance with EN 356

**Panel:**  
1.5 mm sheet metal / infill / 1.5 mm sheet metal  
(sheet metal: steel, aluminium, CNS) or tested  
P4A panel in accordance with EN 356

RC3

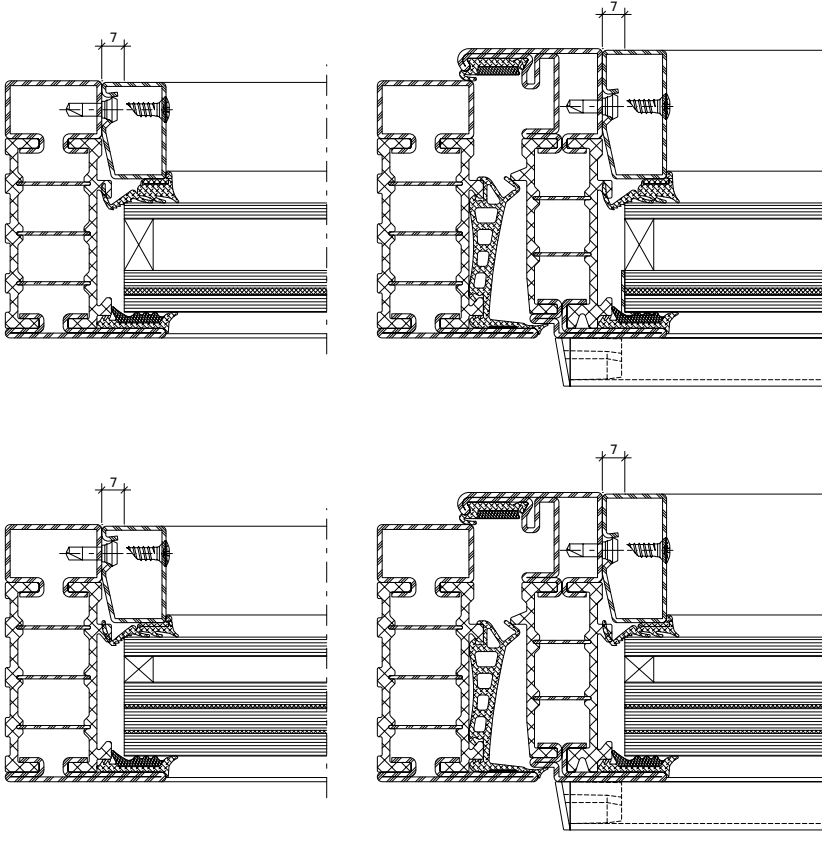

**Glas:**

min. P5A nach EN 356 mit Edelstahlwinkel 1 mm  
oder P6B nach EN 356

**Paneel:**

2,0 mm Blech / Füllung / 2,0 mm Blech  
(Blech: Stahl oder CNS) oder geprüfte Paneel P6B  
nach EN 356

**Verre:**

min. P5A selon EN 356 avec équerre en acier Inox  
de 1 mm ou P6B selon EN 356

**Panneau:**

Tôle de 2,0 mm / remplissage / tôle de 2,0 mm  
(tôle: acier ou CNS) ou panneau certifié P6B  
selon EN 356

**Glass:**

min. P5A in accordance with EN 356 with 1 mm  
stainless steel bracket or P6B in accordance with  
EN 356

**Panel:**

2.0 mm sheet metal / infill / 2.0 mm sheet metal  
(sheet metal: steel or CNS) or tested P6B panel  
in accordance with EN 356

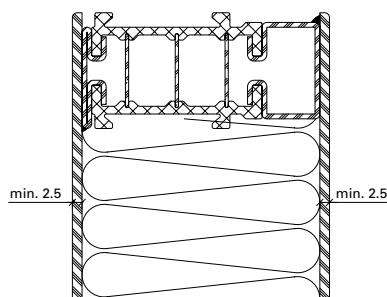
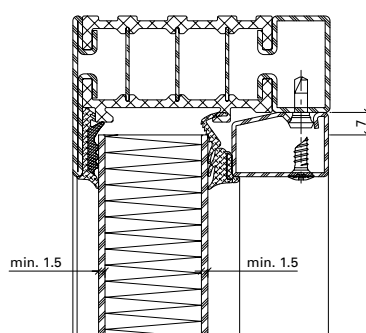
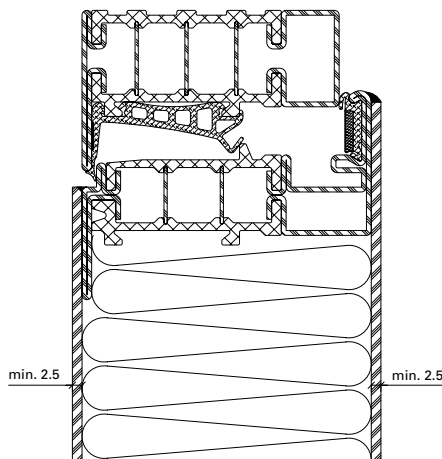
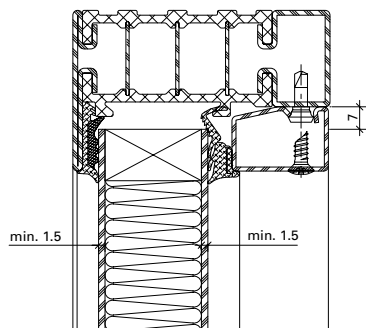

**Füllungen:**

- 2x12 mm GFP oder GKP
- 25 mm MDF
- 25 mm MDF und  
20 mm PS Hartschaum

**Verblechte Ausführung:**

- Steinwolle

**Remplissages:**

- 2x12 mm GFP ou GKP
- 25 mm MDF
- 25 mm MDF et  
20 mm PS mousse rigide

**Exécution tôle:**

- Laine de roche

**Infills:**

- 2x12 mm GFP or GKP
- 25 mm MDF
- 25 mm MDF and  
20 mm PS rigid foam

**Sheet metal design:**

- Mineral wool

GFP = Gipsfaserplatte  
 GKP = Gipskartonplatte  
 MDF = mitteldichte Faserplatte

GFP = plaque de plâtre armé  
de fibres  
 GKP = plaque de carton plâtre  
 MDF = panneau de fibres de  
moyenne densité

GFP = Gypsum fibre board  
 GKP = Plasterboard  
 MDF = Medium-density fibre board

**Lage Sicherheitsglas**

**Position verre de sécurité**

**Position of safety glass**

**Trockenverglasung**  
**Vitrage à sec**  
**Dry glazing**

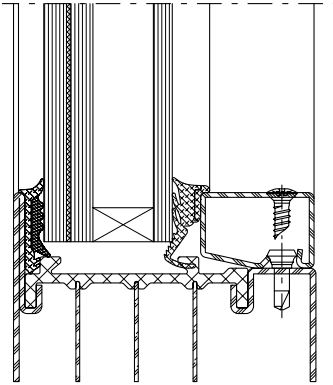

Aussen / Extérieur / Outside

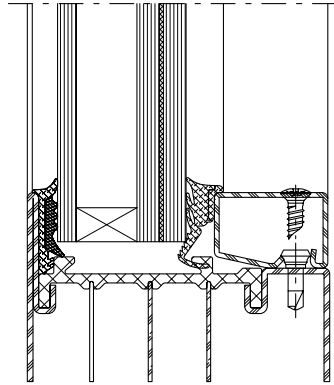

Innen / Intérieur / Inside

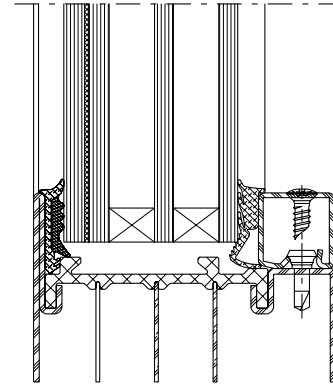

Innen oder Aussen  
Intérieur ou extérieur  
Inside or outside

**Nassverglasung**  
**Vitrage à mastic**  
**Glazing with sealing**

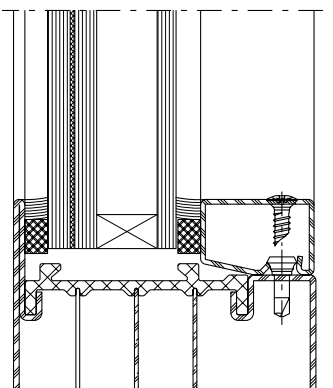

Aussen / Extérieur / Outside

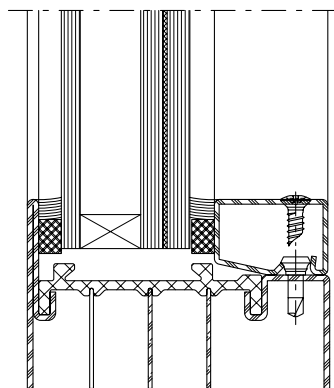

Innen / Intérieur / Inside

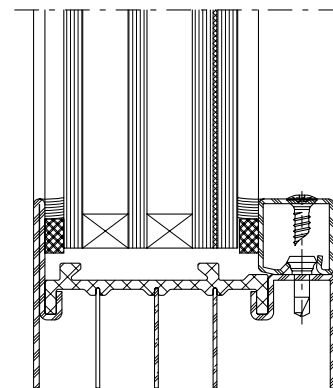

Innen oder Aussen  
Intérieur ou extérieur  
Inside or outside

**Profilübersicht**  
**Sommaire des profilés**  
**Summary of profiles**

Janisol HI RC Fenster  
 Janisol HI RC fenêtres  
 Janisol HI RC windows

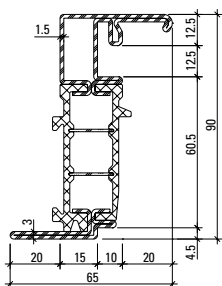

**680.900 Z**

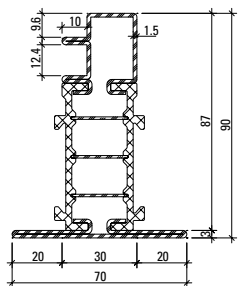

**680.901 Z**

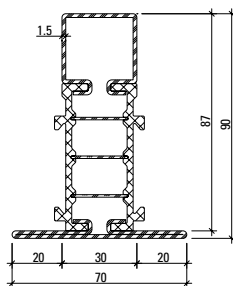

**680.902 Z**

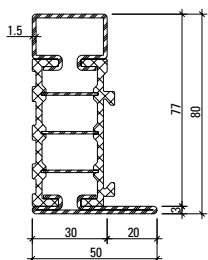

**681.630 Z**

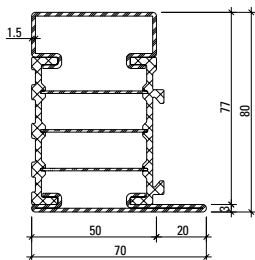

**681.650 Z**

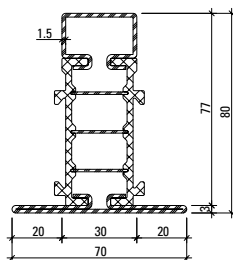

**682.630 Z**

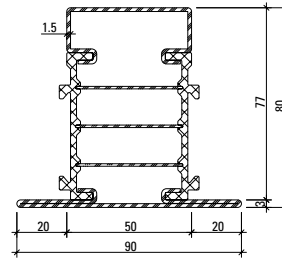

**682.650 Z**

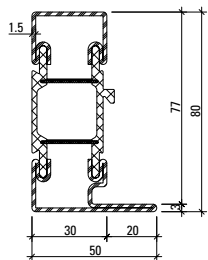

**681.635 Z\***

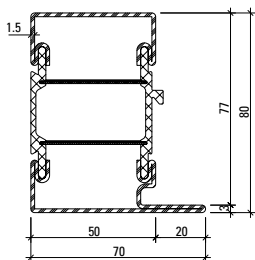

**681.655 Z\***

\*in Kombination mit Bogen  
 \*en combinaison avec des cintres  
 \*in combination with arched design

Profil-Nr.	G kg/m	I <sub>x</sub> cm <sup>4</sup>	W <sub>x</sub> cm <sup>3</sup>	I <sub>y</sub> cm <sup>4</sup>	W <sub>y</sub> cm <sup>3</sup>	U m <sup>2</sup> /m
<b>681.630 Z</b>	3,713	25,83	5,65	5,61	1,85	0,297
<b>681.650 Z</b>	4,331	32,30	7,21	15,97	4,04	0,337
<b>682.630 Z</b>	4,194	31,56	6,24	9,87	2,82	0,352
<b>682.650 Z</b>	4,816	38,99	7,94	24,03	5,34	0,392
<b>680.900 Z</b>	4,735					0,388
<b>680.901 Z</b>	4,618					0,390
<b>680.902 Z</b>	4,426	38,56	6,90	10,73	3,07	0,372
<b>681.635 Z</b>	3,784	26,93	5,71	7,49	2,42	0,310
<b>681.655 Z</b>	4,286	33,47	7,25	21,06	5,28	0,348

Artikelbibliothek  
 Bibliothèque des articles  
 Article library

**DXF** **DWG**

**Profilübersicht**  
**Sommaire des profils**  
**Summary of profiles**

Janisol HI RC Fenster  
 Janisol HI RC fenêtres  
 Janisol HI RC windows

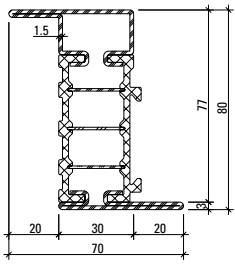

**683.630 Z**

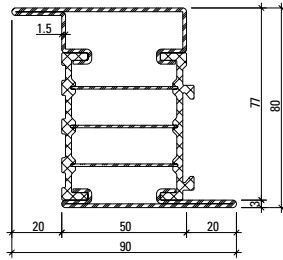

**683.650 Z**

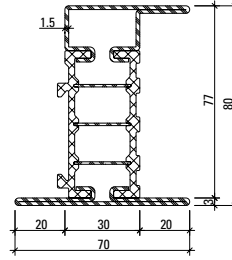

**685.630 Z**

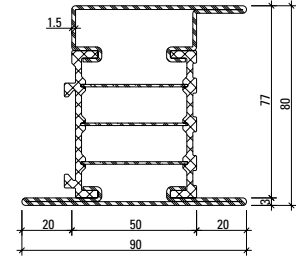

**685.650 Z**

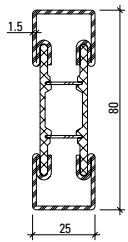

**600.012**  
**600.012 Z**

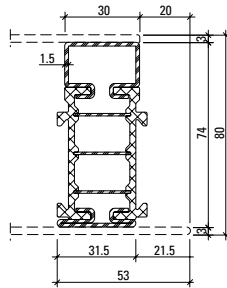

**680.060 Z**



**Werkstoffe**

Artikel-Nr.

**ohne Zusatz** = blank

**mit Z** = bandverzinkter Stahl

**Isolator** = glasfaserverstärkter Kunststoff

**Matériaux**

No. d'article

**sans supplément** = brut

**avec Z** = bande d'acier zinguée

**Isolateur** = matière plastique renforcé par fibres de verre

**Materials**

Part no.

**without addition** = bright

**with Z** = strip galvanised steel

**Insulator** = glassfibre reinforced plastic

Profil-Nr.	G kg/m	I <sub>x</sub> cm <sup>4</sup>	W <sub>x</sub> cm <sup>3</sup>	I <sub>y</sub> cm <sup>4</sup>	W <sub>y</sub> cm <sup>3</sup>	U m <sup>2</sup> /m
<b>683.630 Z</b>	4,170	32,73	7,98	10,09	2,88	0,336
<b>683.650 Z</b>	4,787	38,93	9,50	24,43	5,42	0,376
<b>685.630 Z</b>	4,637	38,31	8,65	13,46	3,51	0,374
<b>685.650 Z</b>	5,258	47,62	10,93	30,13	6,14	0,415
<b>600.012</b>	3,254	19,67	4,92	2,93	2,34	0,224
<b>680.060 Z</b>	3,214	17,21	4,55	2,54	1,48	0,266



Glasleisten (Massstab 1:2)  
 Parcloses (échelle 1:2)  
 Glazing beads (scale 1:2)

Janisol HI RC Fenster  
 Janisol HI RC fenêtres  
 Janisol HI RC windows

Stahl-Glasleisten aus  
 bandverzinktem Stahl (Länge 6 m)

Parcloses en acier en bande d'acier  
 zinguée (longueur 6 m)

Steel glazing beads made of  
 strip galvanised steel (length 6 m)

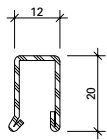

402.112 Z

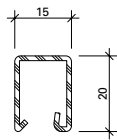

402.115 Z

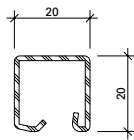

402.120 Z

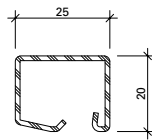

402.125 Z

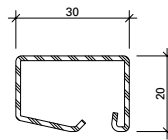

402.130 Z

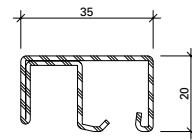

402.136 Z

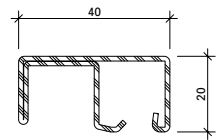

402.141 Z



### 450.007

#### Befestigungsknopf

VE = 50 Magazine à 10 Knöpfe

#### Bouton de fixation

UV = 50 magasins à 10 pièces

#### Fastening stud

PU = 50 magazines with 10 studs



### 450.008

#### Befestigungsknopf

VE = 400 Magazine à 10 Knöpfe

#### Bouton de fixation

UV = 400 magasins à 10 pièces

#### Fastening stud

PU = 400 magazines with 10 studs



### 450.006

#### Befestigungsknopf (kurz) SR1

Bohrdurchmesser  $\varnothing$  3,5 mm

VE = 100 Stück

#### Bouton de fixation (court) SR1

Diamètre de perçage  $\varnothing$  3,5 mm

UV = 100 pièces

#### Fastening stud (short) SR1

Hole diameter  $\varnothing$  3,5 mm

PU = 100 pieces



### 450.009

#### Befestigungsknopf

VE = 1000 Stück lose

#### Bouton de fixation

UV = 1000 pièces

#### Fastening stud

PU = 1000 pieces

Artikel-Nr.	G kg/m	B m <sup>2</sup> /m
402.112 Z	0,550	0,062
402.115 Z	0,590	0,066
402.120 Z	0,680	0,074
402.125 Z	0,760	0,083
402.130 Z	0,850	0,092
402.136 Z	1,260	0,134
402.141 Z	1,360	0,144

G = Gewicht  
 B = Beschichtungsfläche

G = Poids  
 B = Surface à traiter

G = Weight  
 B = Coated surface

**Glasleisten (Massstab 1:2)**  
**Parcloses (échelle 1:2)**  
**Glazing beads (scale 1:2)**

Janisol HI RC Fenster  
 Janisol HI RC fenêtres  
 Janisol HI RC windows

**Winkelkontur-Stahl-Glasleisten  
 (Länge ca. 6 m)**

**Parcloses en acier à contour angulaire  
 (longueur env. 6 m)**

**Angle contour steel glazing beads  
 (length approx. 6 m)**

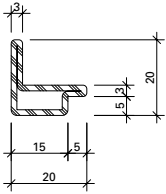

**62.507 Z**

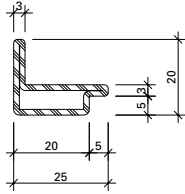

**62.508 Z**

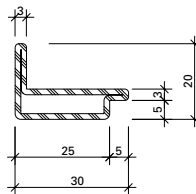

**62.509 Z**

**mit Z** = bandverzinkter Stahl

**avec Z** = bande d'acier zinguée

**with Z** = strip galvanised steel

Artikel-Nr.	G kg/m	B m <sup>2</sup> /m
<b>62.507 Z</b>	0,840	0,076
<b>62.508 Z</b>	0,960	0,086
<b>62.509 Z</b>	1,090	0,096

G = Gewicht  
 B = Beschichtungsfläche

G = Poids  
 B = Surface à traiter

G = Weight  
 B = Coated surface

Artikelbibliothek  
 Bibliothèque des articles  
 Article library

**DXF** **DWG**

**Aluminium-Glasleisten  
 (Länge 6 m)**

**Parcloses en aluminium  
 (longueur 6 m)**

**Aluminium glazing beads  
 (length 6 m)**

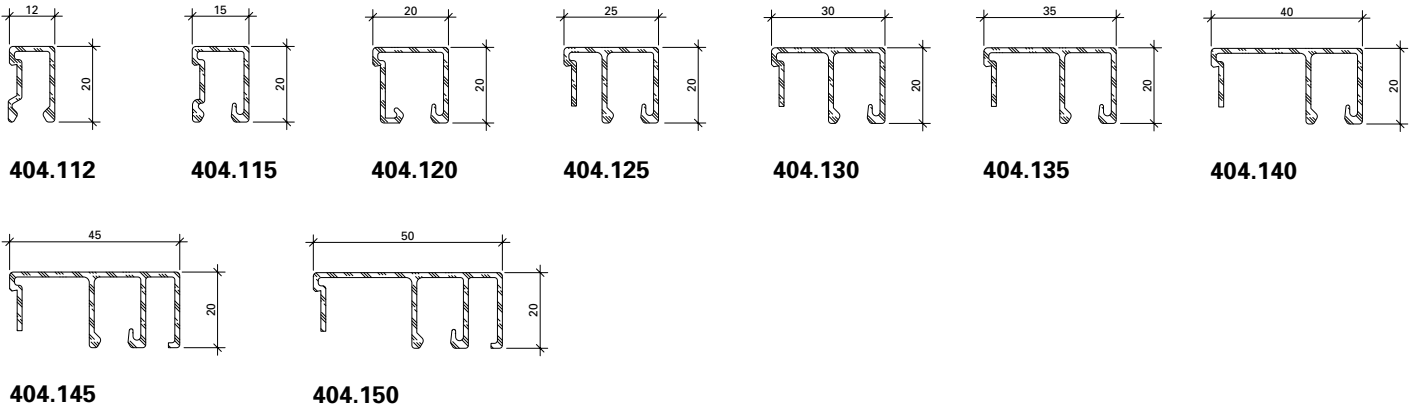

 **450.007**  
**Befestigungsknopf**  
 VE = 50 Magazine à 10 Knöpfe  
**Bouton de fixation**  
 UV = 50 magasins à 10 pièces  
**Fastening stud**  
 PU = 50 magazines with 10 studs

 **450.008**  
**Befestigungsknopf**  
 VE = 400 Magazine à 10 Knöpfe  
**Bouton de fixation**  
 UV = 400 magasins à 10 pièces  
**Fastening stud**  
 PU = 400 magazines with 10 studs

 **450.006**  
**Befestigungsknopf (kurz) SR1**  
 Bohrdurchmesser ø 3,5 mm  
 VE = 100 Stück  
**Bouton de fixation (court) SR1**  
 Diamètre de perçage ø 3,5 mm  
 UV = 100 pièces  
**Fastening stud (short) SR1**  
 Hole diameter ø 3,5 mm  
 PU = 100 pieces

Artikel-Nr.	G kg/m	U m <sup>2</sup> /m	P m <sup>2</sup> /m
404.112	0,202	0,110	0,032
404.115	0,226	0,117	0,035
404.120	0,252	0,148	0,040
404.125	0,310	0,178	0,045
404.130	0,330	0,188	0,050
404.135	0,350	0,198	0,055
404.140	0,370	0,208	0,060
404.145	0,465	0,172	0,070
404.150	0,485	0,180	0,075

G = Gewicht  
 U = Abwicklung umlaufend  
 P = Polierabwicklung

G = Poids  
 U = Périmètre extérieur  
 P = Périmètre à polir

G = Weight  
 U = Circumferential development  
 P = Circumferential polishing

 **450.009**  
**Befestigungsknopf**  
 VE = 1000 Stück lose  
**Bouton de fixation**  
 UV = 1000 pièces  
**Fastening stud**  
 PU = 1000 pieces



**499.001**  
**Befestigungsset**  
 zum Versetzen der  
 magazinierten Befestigungs-  
 Knöpfe 450.007/008  
 VE = 1 Set komplett inkl. Koffer  
 3 Kreuzschlitz-  
 Schraubklingen

**499.001**  
**Machine à poser les boutons  
 de parcloses**  
 pour le déplacement des  
 boutons de fixations 450.007/008  
 emmagasinés  
 UV = 1 set complet, valise incl.  
 3 mèches cruciforme

**499.001**  
**Fastening set**  
 for placing magazine fixing  
 studs 450.007/008  
 PU = 1 set complete, incl. case  
 3 Phillips screwdriver  
 blades

**Glasleisten (Massstab 1:2)**

**Parcloses (échelle 1:2)**

**Glazing beads (scale 1:2)**

Janisol HI RC Fenster

Janisol HI RC fenêtres

Janisol HI RC windows

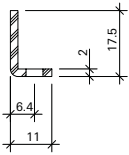

**400.021 Z**

**Stahlwinkel**

bandverzinkter Stahl,  
gestanzt, Langloch (12x4,5 mm)  
alle 150 mm, 0,410 kg/m

Länge 6 m

**400.021 Z**

**Cornière en acier**

bande d'acier zinguée,  
perforées avec trou oblong  
(12x4,5 mm) tous les 150 mm,  
0,410 kg/m

Longueur 6 m

**400.021 Z**

**Steel angle**

strip galvanised steel,  
perforated, oblong hole  
(12x4.5 mm) every 150 mm,  
0,410 kg/m

Length 6 m



**555.486**

**Schraube M4x7**

Stahl verzinkt, Edelstahl-Look,  
selbstgewindend,  
mit Torx-Angriff, für  
Stahlwinkel 400.021 Z

Bohrdurchmesser 3,5 mm

VE = 100 Stück

**555.486**

**Vis M4x7**

acier zingué, surface acier Inox,  
autotaraudeuse, avec  
empreinte Torx,  
pour cornière 400.021 Z

diamètre de perçage 3,5 mm

UV = 100 pièces

**555.486**

**Screw M4x7**

galvanised steel, stainless steel  
surface, self-tapping, with Torx  
head, for steel angle 400.021 Z

hole diameter 3,5 mm

PU = 100 pieces

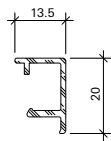

**406.999**

**Abdeckleiste**

Aluminium roh, zum Abdecken  
des Stahlwinkels 400.021 Z

Gewicht 0,166 kg/m

U = 0,089 m<sup>2</sup>/m

P = 0,034 m<sup>2</sup>/m

Länge 6 m

**406.999**

**Parclore**

aluminium brut, pour recouvrir  
la cornière 400.021 Z

poids 0,166 kg/m

U = 0,089 m<sup>2</sup>/m

P = 0,034 m<sup>2</sup>/m

Longueur 6 m

**406.999**

**Cover strip**

aluminium mill finish, for  
covering steel angle 400.021 Z

weight 0,166 kg/m

U = 0,089 m<sup>2</sup>/m

P = 0,034 m<sup>2</sup>/m

Length 6 m

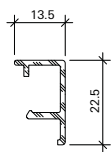

**406.997**

**Abdeckleiste**

Aluminium roh, zum Abdecken  
des Stahlwinkels 400.021 Z

Gewicht 0,176 kg/m

U = 0,094 m<sup>2</sup>/m

P = 0,036 m<sup>2</sup>/m

Länge 6 m

**406.997**

**Parclore**

aluminium brut, pour recouvrir  
la cornière 400.021 Z

poids 0,176 kg/m

U = 0,094 m<sup>2</sup>/m

P = 0,036 m<sup>2</sup>/m

Longueur 6 m

**406.997**

**Cover strip**

aluminium mill finish, for  
covering steel angle 400.021 Z

weight 0,176 kg/m

U = 0,094 m<sup>2</sup>/m

P = 0,036 m<sup>2</sup>/m

Length 6 m



**450.023**

**Befestigungsfeder**

Edelstahl, mit selbstgewinde-  
formender Schraube, mit  
SR1-Angriff, für Aluminium-  
Abdeckleiste 406.999,  
Bohrdurchmesser 3,5 mm

VE = 100 Stück

**450.023**

**Ressort de fixation**

acier Inox, avec vis auto-  
taraudeuse, avec empreinte SR1,  
pour parclore en aluminium  
406.999, diamètre de perçage  
3,5 mm

UV = 100 pièces

**450.023**

**Fastening spring**

stainless steel, with self-tapping  
screw, with SR1 head, for  
aluminium cover strip 406.999,  
hole diameter 3,5 mm

PU = 100 pieces

**Handelsübliche Profile**

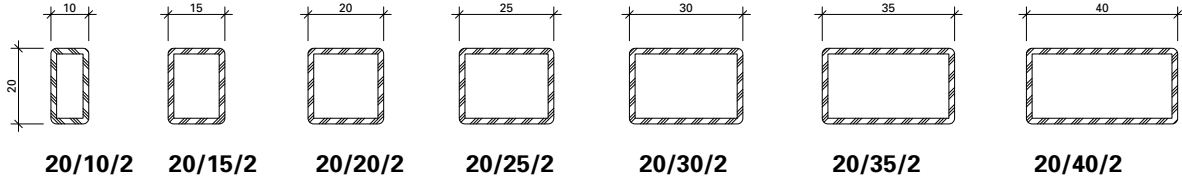

**Profils usuels**

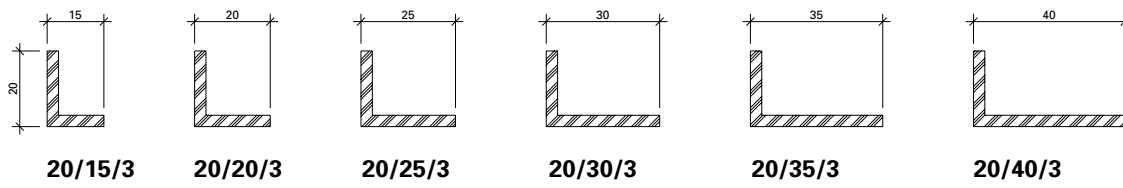

**Standard profiles**

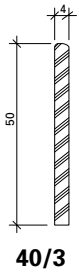



**452.496**

**Linsensenkschraube**  
**ø 4,5 x 33 mm**  
Edelstahl, SR1-Angriff,  
selbstbohrend, zur Sicherung  
der Glasleisten

VE = 100 Stück

**452.496**

**Vis à tête bombée fraisée**  
**ø 4,5 x 33 mm**  
acier Inox, empreinte SR1,  
autoforeuse, pour blocage  
des parclozes

UV = 100 pièces

**452.496**

**Countersunk oval-head screw**  
**ø 4,5 x 33 mm**  
stainless steel, SR1 head,  
self-cutting, for glazing bead  
fixing

PU = 100 pieces

● **JANSEN**

Einbruchhemmendes Fenster EN 1627 Janisol/Primo/Hi RC3  
Gutachten: 13-001373-PR14 vom 07.06.2022 ift Rosenheim  
Herst.-Jahr: Hersteller:

**536.032** RC3

**536.033** RC2/RC2N

**536.034** RC1N

**Kennzeichen-Schild**  
inkl. Montagebescheinigung

VE = 1 Stück

**536.032** RC3

**536.033** RC2/RC2N

**536.034** RC1N

**Plaque d'identification**  
incl. certification d'entreprise

UV = 1 pièce





**536.032** RC3

**536.033** RC2/RC2N

**536.034** RC1N

**Identification plate**  
includes fabrication certificate

PU = 1 piece

	<b>Inhaltsverzeichnis</b>	<b>Sommaire</b>	<b>Content</b>	
	Beschläge	Ferrures	Fittings	<b>22</b>
<b>Fensterbeschlag RC1N</b>				
	<b>Fensterbeschlag RC1N</b>	<b>Ferrure de fenêtre RC1N</b>	<b>Window fitting RC1N</b>	
	Technische Daten	Données techniques	Technical data	<b>28</b>
	Drehkipp- und Drehbeschlag	Ferrure oscillo-battante et à la française	Turn/tilt and side-hung fitting	<b>31</b>
	Stulp-Beschlag	Ferrure pour fenêtre à deux vantaux	Double-sash window fitting	<b>37</b>
<b>Fensterbeschlag RC2</b>				
	<b>Fensterbeschlag RC2</b>	<b>Ferrure de fenêtre RC2</b>	<b>Window fitting RC2</b>	
	Technische Daten	Données techniques	Technical data	<b>42</b>
	Drehkipp- und Drehbeschlag	Ferrure oscillo-battante et à la française	Turn/tilt and side-hung fitting	<b>45</b>
	Stulp-Beschlag	Ferrure pour fenêtre à deux vantaux	Double-sash window fitting	<b>52</b>
	Kipp-Beschlag	Ferrure à soufflet	Bottom-hung fitting	<b>58</b>
<b>Fensterbeschlag RC3</b>				
	<b>Fensterbeschlag RC3</b>	<b>Ferrure de fenêtre RC3</b>	<b>Window fitting RC3</b>	
	Technische Daten	Données techniques	Technical data	<b>64</b>
	Drehkipp- und Drehbeschlag	Ferrure oscillo-battante et à la française	Turn/tilt and side-hung fitting	<b>66</b>
	Stulp-Beschlag	Ferrure pour fenêtre à deux vantaux	Double-sash window fitting	<b>72</b>
	Kipp-Beschlag	Ferrure à soufflet	Bottom-hung fitting	<b>79</b>
<b>Verarbeitungshilfen</b>				
	Verarbeitungshilfen	Outils d'usinage	Assembly tools	<b>83</b>



### 557.201

**Fenstergriff Aluminium  
(silber)  
abschliessbar**  
mit Vierkantdorn 7 mm, inkl.  
2 Befestigungsschrauben M5x30

Höhe: ca. 140 mm  
Tiefe: ca. 50 mm

VE = 1 Stück

### 557.201

**Poignée en aluminium  
(argenté)  
fermant à clé**  
avec tige carrée 7 mm, 2 vis  
de fixation M5x30 incluses

Hauteur: env. 140 mm  
Profondeur: env. 50 mm

UV = 1 pièce

### 557.201

**Handle, aluminium  
(silver)  
lockable**  
with square spindle 7 mm,  
incl. 2 fixing screws M5x30

Height: approx. 140 mm  
Depth: approx. 50 mm

PU = 1 piece



**557.210** silber

**557.211** weiss

**Abdeckkappen oben**  
für Abdeckung der Scheren-  
lager, Scherenbänder,  
Drehbänder und Kippbänder

VE = 20 Scherenbandkappen  
20 Scherenlagerkappen

**557.210** argenté

**557.211** blanc

**Capuchon haut**  
pour couvrir les charnières  
supérieures du ciseaux,  
charnières-compas, charnières  
à la françaises et charnières  
à soufflet

UV = 20 capuchons pour  
charnières  
20 capuchons pour  
pivots

**557.210** silver

**557.211** white

**Cover caps top**  
for covering the scissor stay,  
scissor hinge, side-hung hinges  
and bottom-hung hinges

PU = 20 cover caps  
for scissor hinges  
20 cover caps  
for scissor stays



**557.212** silber, links

**557.213** weiss, links

**557.214** silber, rechts

**557.215** weiss, rechts

**Abdeckkappen unten**  
für Abdeckung der Flügellager  
und Ecklager

VE = 20 Flügellagerkappen  
20 Ecklagerkappen

**557.212** argenté, à gauche

**557.213** blanc, à gauche

**557.214** argenté, à droite

**557.215** blanc, à droite

**Capuchon bas**  
pour couvrir les fiches d'angle  
du vantail et charnières  
inférieures d'angle

UV = 20 capuchons pour  
fiches d'angle du vantail  
20 capuchons pour  
charnières inférieures d'angle

**557.212** silver, LH

**557.213** white, LH

**557.214** silver, RH

**557.215** white, RH

**Cover caps bottom**  
for covering sash hinges and  
corner hinges

PU = 20 cover caps  
for sash hinges  
20 cover caps  
for corner hinges





**599.400**

**Anschlagplatte**

Stahl, Silberlook-Oberfläche,  
Einsatz als Kippsperre für  
Drehflügel

VE = 1 Stück

**599.400**

**Plaque butée**

acier, surface argentée, utilisée  
comme blocage de position  
soufflet pour fenêtre à la  
française

UV = 1 pièce

**599.400**

**Stop plate**

steel, silver-look surface finish,  
use as tilt lock for side-hung  
window

PU = 1 piece



**599.481**

**Zuschlagsicherung**

Kunststoff, Einsatz  
bei Drehkippenfenster in  
Oberschiene

VE = 1 Stück

**599.481**

**Sécurité fermeture brusque**

matière plastique, pour  
les fenêtres oscillo-battantes,  
montable dans la tringle  
supérieure

UV = 1 pièce

**599.481**

**Extra security device**

plastic, used in top rail of  
turn/tilt window

PU = 1 piece



**599.431** links

**599.432** rechts

**Mehrfachspaltlüftung  
Standard**

Stahl, Silberlook-Oberfläche,  
für den Einsatz in Oberschiene,  
ab FFB 600 mm, erlaubt  
zusätzliche Lüftungsstufen,  
über Fenstergriff einstellbar.

VE = 1 Stück

**Achtung:**

Fenster in den Lüftungsstufen  
gelten als nicht verriegelt!

**599.431** à gauche

**599.432** à droite

**Limiteur d'aérations multiples  
Standard**

acier, surface argentée, pour  
utilisation dans la tringle  
supérieure, dès FFB 600 mm,  
permet de ventilation  
supplémentaires, réglable par  
l'intermédiaire de la poignée.

UV = 1 pièce

**Attention:**

Les fenêtres ventilées ne  
sont pas considérées comme  
verrouillées!

**599.431** LH

**599.432** RH

**Multi-point ventilation  
Standard**

steel, silverlook surface,  
plated for use in top rail,  
from FFB 600 mm, allows  
ventilation levels, adjustable  
over window handle.

PU = 1 piece

**Important:**

Windows in ventilation positions  
are not considered to be locked.



### 599.401

#### Balkontürschnäpper

Stahl, Silberlook-Oberfläche,  
Einsatz bei Balkontüre

Einsatz:

- Balkontüre 1-flügelig  
vertikal (Getriebeseite)
- Balkontüre 2-flügelig  
horizontal unten

VE = 1 Stück

**Bei Bedarf zusätzlich bestellen:**

557.046 Schrauben

### 599.401

#### Loqueteau pour porte de balcon

acier, surface argentée,  
pour porte de balcon

Utilisation:

- Porte de balcon 1 vantail  
vertical (côté crémone)
- Porte de balcon 2 vantaux  
horizontal inférieur

UV = 1 pièce

**Commander en plus si besoin:**

557.046 Vis

### 599.401

#### Balcony door catch

steel, silverlook surface,  
for balcony doors

Application:

- balcony door single-sash  
vertical (mechanism side)
- balcony door double-sash  
horizontal bottom

PU = 1 piece

**Order separately if required:**

557.046 Screws



### 599.419

#### Schnäpperbolzen

Kunststoff grau, Einsatz bei  
ein- oder zweiflügeliger Bal-  
kontüre, Standflügel, horizontal  
unten

VE = 1 Stück

**Bei Bedarf zusätzlich bestellen:**

557.045 Schrauben

### 599.419

#### Goujon d'encliquetage

matière plastique gris,  
pour porte de balcon à un ou  
deux vantaux, vantail semi-  
fixe, horizontal inférieur

UV = 1 pièce

**Commander en plus si besoin:**

557.045 Vis

### 599.419

#### Bolt for spring-loaded catch

plastic grey, for single- or  
double-sash balcony doors,  
secondary sash, horizontal  
bottom

PU = 1 piece

**Order separately if required:**

557.045 Screws



### 599.548

#### Sicherheitsschliessblech RC3

Stahl, galvanisch verzinkt

VE = 1 Stück

### 599.548

#### Gâche de sécurité RC3

acier galvanisé

UV = 1 pièce

### 599.548

#### Security striking plate RC3

galvanised steel

PU = 1 piece



### 599.549

 links

### 599.550

 rechts

#### Kippschliessblech RC3

Stahl, galvanisch verzinkt

VE = 1 Stück

### 599.549

 à gauche

### 599.550

 à droite

#### Gâche oscillo-battante RC3

acier galvanisé

UV = 1 pièce

### 599.549

 LH

### 599.550

 RH

#### Tilt striking plate RC3

galvanised steel

PU = 1 piece



**550.276** Stahl gezogen

**3D-Anschweissband**

Länge 180 mm,  $\varnothing$  20 mm, mit wartungsarmer Gleitlagerung aus Spezialbronze, Exzenter-Dorn und Verschlusschraube aus Edelstahl

Verstellbarkeit:  
Höhe  $\pm$  4 mm, Seite und Anpressdruck  $\pm$  1,5 mm

VE = 2 Stück

*Einbau mit 499.396  
Schmieren mit 450.093*



**550.276** Acier étiré

**Paumelle à souder 3D**

longueur 180 mm,  $\varnothing$  20 mm, avec coussinet en bronze à entretien réduit, axe excentré et vis de fermeture en acier Inox

Réglable:  
Hauteur  $\pm$  4 mm, latéralement et en pression  $\pm$  1,5 mm

UV = 2 pièces

*Montage avec 499.396  
Graissage avec 450.093*

**550.276** Drawn steel

**3D weld-on hinge**

length 180 mm,  $\varnothing$  20 mm, with low maintenance friction bearings made of special bronze, eccentric spindle and screw plug in stainless steel

Adjustable:  
Height  $\pm$  4 mm, lateral and contact pressure  $\pm$  1.5 mm

PU = 2 pieces

*Installation with 499.396  
Lubrication with 450.093*



**555.268** Stahl gezogen

**3D-Anschweissband**

Länge 230 mm,  $\varnothing$  20 mm, mit wartungsarmer Gleitlagerung aus Spezialbronze, Exzenter-Dorn und Verschlusschraube aus Edelstahl

Verstellbarkeit:  
Höhe  $\pm$  4 mm, Seite und Anpressdruck  $\pm$  1,5 mm

VE = 2 Stück

*Einbau mit 499.396  
Schmieren mit 450.093*



**555.268** Acier étiré

**Paumelle à souder 3D**

longueur 230 mm,  $\varnothing$  20 mm, avec coussinet en bronze à entretien réduit, axe excentré et vis de fermeture en acier Inox

Réglable:  
Hauteur  $\pm$  4 mm, latéralement et en pression  $\pm$  1,5 mm

UV = 2 pièces

*Montage avec 499.396  
Graissage avec 450.093*

**555.268** Drawn steel

**3D weld-on hinge**

length 230 mm,  $\varnothing$  20 mm, with low maintenance friction bearings made of special bronze, eccentric spindle and screw plug in stainless steel

Adjustable:  
Height  $\pm$  4 mm, lateral and contact pressure  $\pm$  1.5 mm

PU = 2 pieces

*Installation with 499.396  
Lubrication with 450.093*



**550.238** Stahl gezogen

**Anschweissband**

Länge 180 mm,  $\varnothing$  20 mm, Buchse und Druckscheibe aus Spezialbronze

VE = 10 Stück

*Einbau mit 499.396  
Schmieren mit 450.093*



**550.238** Acier étiré

**Paumelle à souder**

longueur 180 mm,  $\varnothing$  20 mm, douille et rondelle en bronze

UV = 10 pièces

*Montage avec 499.396  
Graissage avec 450.093*

**550.238** Drawn steel

**Weld-on hinge**

length 180 mm,  $\varnothing$  20 mm, sleeve and washer made of special bronze

PU = 10 pieces

*Installation with 499.396  
Lubrication with 450.093*



**555.227** Edelstahl  
geschliffen (1.4307)

**555.261** Edelstahl  
geschliffen (1.4435)

**3D-Anschweissband**  
Länge 180 mm,  $\varnothing$  20 mm, mit  
wartungsarmer Gleitlagerung  
aus Spezialbronze

Verstellbarkeit:  
Höhe  $\pm$  4 mm, Seite und  
Anpressdruck  $\pm$  1,5 mm

VE = 2 Stück

*Einbau mit 499.396*  
*Schmieren mit 450.093*

**555.227** Acier Inox poli  
(1.4307)

**555.261** Acier Inox poli  
(1.4435)

**Paumelle à souder 3D**  
longueur 180 mm,  $\varnothing$  20 mm,  
avec coussinet en bronze à  
entretien réduit

Réglable:  
Hauteur  $\pm$  4 mm, latéralement  
et en pression  $\pm$  1,5 mm

UV = 2 pièces

*Montage avec 499.396*  
*Graissage avec 450.093*

**555.227** Polished stainless  
steel (1.4307)

**555.261** Polished stainless  
steel (1.4435)

**3D Weld-on hinge**  
length 180 mm,  $\varnothing$  20 mm,  
with low maintenance friction  
bearings made of special bronze

Adjustable:  
Height  $\pm$  4 mm, lateral and  
contact pressure  $\pm$  1.5 mm

PU = 2 pieces

*Installation with 499.396*  
*Lubrication with 450.093*

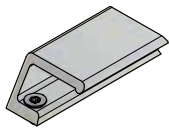

### 550.061

#### Ziehgriff

Aluminium, farblos anodisiert,  
inkl. Befestigungsmaterial M4x10

VE = 1 Stück

### 550.061

#### Poignée à tirer

aluminium, anodisé incolore,  
matériel de fixation M4x10  
inclus

UV = 1 pièce

### 550.061

#### Pull handle

aluminium, anodised colourless,  
incl. fixing material M4x10

PU = 1 piece



### 597.049

#### Magnetkontakt

weiss, für die Öffnungsüber-  
wachung von Fenster nach  
VdS C, Anerkennungsnummer  
G 109046, inkl. Befestigungshilfe  
für Stahlssysteme und 6 m  
Anschlusskabel 4x0.14 mm<sup>2</sup>.

VE = 1 Stück

### 597.049

#### Contact magnétique

blanc, pour la surveillance  
d'ouverture de fenêtres selon  
VdS C, numéro d'agrément  
G 109046, avec aide à la fixation  
pour les systèmes en acier et  
câble de raccordement 4x0.14  
mm<sup>2</sup> de 6 m.

UV = 1 pièce

### 597.049

#### Magnetic contact

white, for the monitoring  
of opening of windows in  
accordance with VdS C,  
recognition number G 109046,  
including fastening aid for  
steel systems and 6 m  
connecting cable 4x0.14 mm<sup>2</sup>.

PU = 1 piece

AC	DC	Kontaktbelastung Charge du contact Contact loading	Schutzart nach EN 60529 Type de protection selon EN 60529 Protection rating in accordance with EN 60529	Einsatzbereich Domaine d'application Area of use
0.5 A	100 VDC	10 W	IP 68	-5°C bis/jusqu'à/up to + 50°C

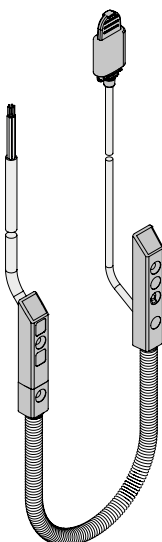

### 550.971

#### Kabelübergang Alarmspinne

bis 48 V DC geeignet, trennbar  
über Steckfunktion mit Sicher-  
heitsschraube, Kabelübergang  
mit Federummantlung, verdeckt  
liegend im Falz montierbar,  
inkl. Kabel (an Buchse 0,3 m,  
am Stecker 6 m)

VE = 1 Stück

#### Nenndaten

Bemessungsspannung: 48 V DC  
Kontaktbelastbarkeit: 0,5 A  
Leitung Stecker: 6 x 0,14 mm<sup>2</sup>  
Leitung Buchse: 4 x 0,14 mm<sup>2</sup>  
mit AGV  
Schutzart: IP67  
VdS-Zulassungsnummer:  
G108094

### 550.971

#### Passage de câble alarme intégrée

jusqu'à 48 V CC, séparable par  
fonction enfichable avec vis de  
sécurité, passage de câble avec  
gaine ressort, montage non appa-  
rent dans la feuillure, avec câble  
(sur connecteur femelle 0,3 m,  
sur connecteur mâle 6 m)

UV = 1 pièce

#### Données nominales

Tension assignée: 48 V CC  
Charge de contact: 0,5 A  
Câble fiche: 6 x 0,14 mm<sup>2</sup>  
Câble connecteur femelle: 4 x  
0,14 mm<sup>2</sup> avec AGV  
Indice de protection: IP67  
Numéro d'homologation VdS:  
G108094

### 550.971

#### Alarm system cable transition

suitable up to 48 V DC, can  
be separated via plug-in function  
with safety screw, cable  
transition with spring sheathing,  
can be mounted concealed in  
the rebate, incl. cable (0.3 m at  
socket, 6 m at connector)

PU = 1 piece

#### Nominal data

Rated voltage: 48 VDC  
Contact rating: 0.5 A  
Plug cable: 6 x 0.14 mm<sup>2</sup>  
Connector cable: 4 x 0.14 mm<sup>2</sup>  
with AGV  
Protection class: IP67  
VdS approval number:  
G108094

## Sicherheitsklasse RC1N

Bauteile der Widerstandsklasse RC1N weisen einen begrenzten bis geringen Schutz gegen Aufbruchversuche auf. RC1N ist ausgelegt auf Angriffe mit körperlicher Gewalt (vorwiegend Vandalismus) wie Gegentreten, Gegenspringen, Schulterwurf, Hochspringen und Herausreißen. Fenster der Klasse RC1N werden deshalb oft bei erhöhtem Einbau (beispielsweise im Obergeschoss) eingesetzt, wenn mangels Standfläche eine Aufstiegshilfe erforderlich ist. Die Klasse kann mit Standardfensterglas ausgeführt werden.

- Fensterbeschlag mit Pilzkopfverriegelung
- Anpressdruck verstellbar
- Korrosionsbeständigkeit nach EN ISO 9227-NS Klasse 4 nach EN 1670
- Prüfungen nach EN 1627-1630
- Dauerfunktion nach EN 12400 für Dreh-Fenster Klasse 4 (50'000 Zyklen) und Drehkipf-Fenster Klasse 3 (20'000 Zyklen)
- Systemprüfung nach Produktnorm EN 14351-1 für alle Öffnungsarten

## Classe de sécurité RC1N

Les éléments de construction de la classe de résistance RC1N présentent une faible protection contre les tentatives d'effraction. RC1N est conçu pour les attaques avec usage de la force corporelle (surtout vandalisme) telles que coups de pied, sauter contre, donner des coups d'épaule, sauter et arracher. Les fenêtres de la classe RC1N sont pour cela souvent utilisées dans les bâtiments hauts (par exemple étage supérieur) quand une aide à la montée est nécessaire en raison du manque de surface portante. La classe peut être réalisée avec du verre de fenêtre standard.

- Ferrure de fenêtre avec verrouillage champignon
- Pression de serrage réglable
- Résistance à la corrosion selon EN ISO 9227-NS classe 4 selon EN 1670
- Contrôles selon EN 1627-1630
- Fonctionnement permanent selon EN 12400 pour fenêtres à la française de classe 4 (50'000 cycles), pour fenêtres oscillo-battantes de classe 3 (20'000 cycles)
- Contrôle du système selon la norme produit EN 14351-1 pour tous les types d'ouverture

## Resistance class RC1N

Building components in resistance class RC1N offer limited to low protection against attempted break-ins. RC1N is designed for attacks using bodily force (predominantly vandalism) such as kicking, flying kicks, shoulder charges, jumping up and tearing out.

Windows in class RC1N are therefore often used in elevated installations (for example on upper floors), where a climbing aid is required due to lack of platforms to stand on. The class can be designed with standard window glass.

- Window fitting with mushroom head locking
- Contact pressure can be adjusted
- Corrosion resistance in accordance with EN ISO 9227-NS class 4 in accordance with EN 1670
- Tests in accordance with EN 1627-1630
- Resistance to repeated opening and closing in accordance with EN 12400 for class 4 side-hung windows (50,000 cycles) and class 3 turn/tilt windows (20,000 cycles)
- System testing in accordance with product standard EN 14351-1 for all opening types

**Folgende technische Rahmenbedingungen müssen beachtet werden:**

**Les conditions techniques suivantes doivent être observées:**

**The following technical limiting conditions must be duly considered:**

**Allgemein:**

Max. Fläche: 3.0 m<sup>2</sup>  
G-Mass min.: 300 mm

**Généralités:**

Surface max.: 3.0 m<sup>2</sup>  
Mesure G min.: 300 mm

**General:**

Max. surface: 3.0 m<sup>2</sup>  
G-measurement min.: 300 mm

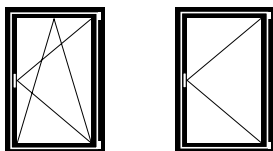

*Flügelgrößen Drehkip- und Drehfenster:*

Max. FFH = 2760 mm  
FFB = 1435 mm  
Min. FFH = 600 mm  
FFB = 600 mm

Max. Gewicht: 150 kg  
FFB/FFH: ≤ 2

*Grandeurs du vantail fenêtre oscillo-battante et à la française:*

Max. FFH = 2760 mm  
FFB = 1435 mm  
Min. FFH = 600 mm  
FFB = 600 mm

Poids max.: 150 kg  
FFB/FFH: ≤ 2

*Size of sash turn/tilt and side-hung windows:*

Max. FFH = 2760 mm  
FFB = 1435 mm  
Min. FFH = 600 mm  
FFB = 600 mm

Max. weight: 150 kg  
FFB/FFH: ≤ 2

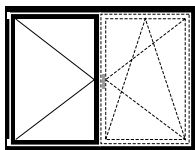

*Flügelgröße Stulp-Fenster:*

Max. FFH = 2760 mm  
SF-FB = 1435 mm  
Min. FFH = 600 mm  
SF-FB = 490 mm

Max. Gewicht: 150 kg  
FFB/FFH: ≤ 2

*Grandeur du vantail fenêtre à deux vantaux:*

Max. FFH = 2760 mm  
SF-FB = 1435 mm  
Min. FFH = 600 mm  
SF-FB = 490 mm

Poids max.: 150 kg  
FFB/FFH: ≤ 2

*Size of sash double-sash window:*

Max. FFH = 2760 mm  
SF-FB = 1435 mm  
Min. FFH = 600 mm  
SF-FB = 490 mm

Max. weight: 150 kg  
FFB/FFH: ≤ 2

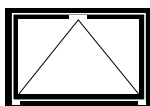

Kipfenster der Sicherheitsklasse RC1N sind gemäss der Standard-Dokumentation, jedoch mit Anschweisbändern, herstellbar.

Les fenêtres à soufflet de la classe de sécurité RC1N peuvent être fabriquées selon la documentation standard, mais avec des paumelles à souder.

Bottom-hung windows in resistance class RC1N can be produced in accordance with the standard documentation, but with weld-on hinges.

**Max. Gewicht für Dreh- und Drehkipp-Fenster**

**Poids maximal pour les fenêtres à la française et oscillo-battantes**

**Max. weight for side-hung and turn/tilt windows**

**Hinweise zum Gebrauch**

Der für den Einsatz der Jansen-Beschläge zulässige Anwendungsbereich ist in den Anwendungsdiagrammen grau hinterlegt. Es gilt jedoch nicht die gesamte grau hinterlegte Fläche, sondern immer nur diejenige Teilfläche, die sich links neben der Kurve des entsprechenden Flügelgewicht FG befindet.

**Zu überprüfen ist**

- Befinden sich die Fensterdimensionen im grau hinterlegten Bereich?
- Befindet der sich zu ermittelnde Schnittpunkt links neben der Begrenzungskurve des Flügelgewichts?

**Abkürzungen:**

FFB Flügelfalzbreite (mm)  
 FFH Flügelfalzhöhe (mm)  
 FG Flügengewicht (kg/m<sup>2</sup>)

**Remarques concernant l'utilisation**

La plage d'utilisation autorisée pour les ferrures Jansen est indiquée en gris dans les diagrammes d'application. Cependant, ce n'est pas l'ensemble de la surface grisée qui est valable, mais seulement la partie de la surface se trouvant à gauche de la courbe de poids du vantail (FG) correspondant.

**A vérifier**

- Les dimensions de la fenêtre se trouvent-elles dans la plage grisée ?
- Le point de coupe à déterminer se trouve-t-il à gauche de la courbe limite de poids du vantail ?

**Abréviations:**

FFB Largeur de feuillure du vantail (mm)  
 FFH Hauteur de feuillure du vantail (mm)  
 FG Poids du vantail (kg/m<sup>2</sup>)

**Usage information**

The scope of application permitted for the use of Jansen fittings is highlighted in grey in the application diagrams. However, this does not apply to the entire area that is highlighted in grey, but only to the partial area that is found to the left of the curve for the corresponding sash weight FG.

**The following need to be checked**

- Are the window dimensions in the area highlighted in grey?
- Is the intersection point to be calculated located on the left of the curve for the corresponding sash weight?

**Abbreviations:**

FFB Sash rebate width (mm)  
 FFH Sash rebate height (mm)  
 FG Sash weight (kg/m<sup>2</sup>)

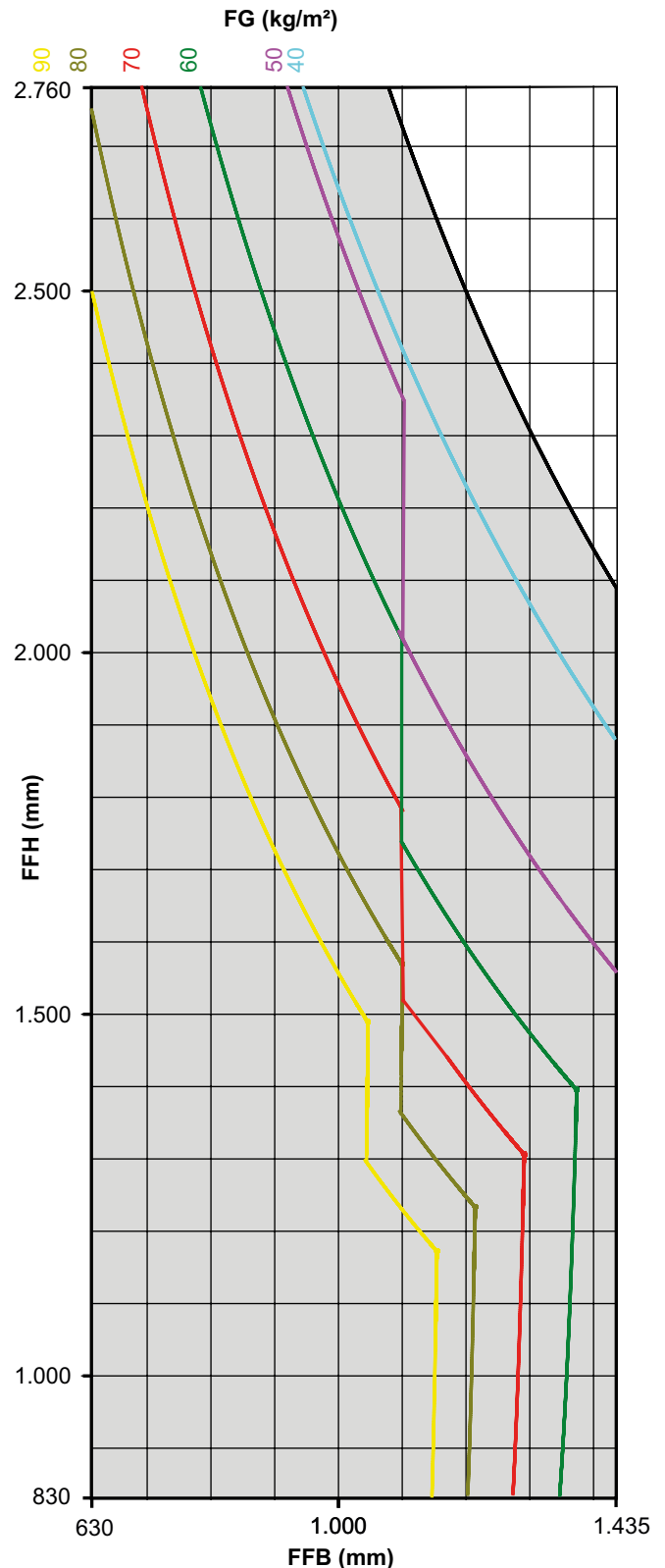



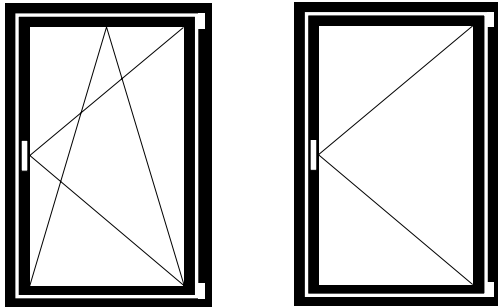

**Drehkipp- und Drehbeschlag**

**Ferrure oscillo-battante et à la française**

**Turn/tilt and side-hung fitting**

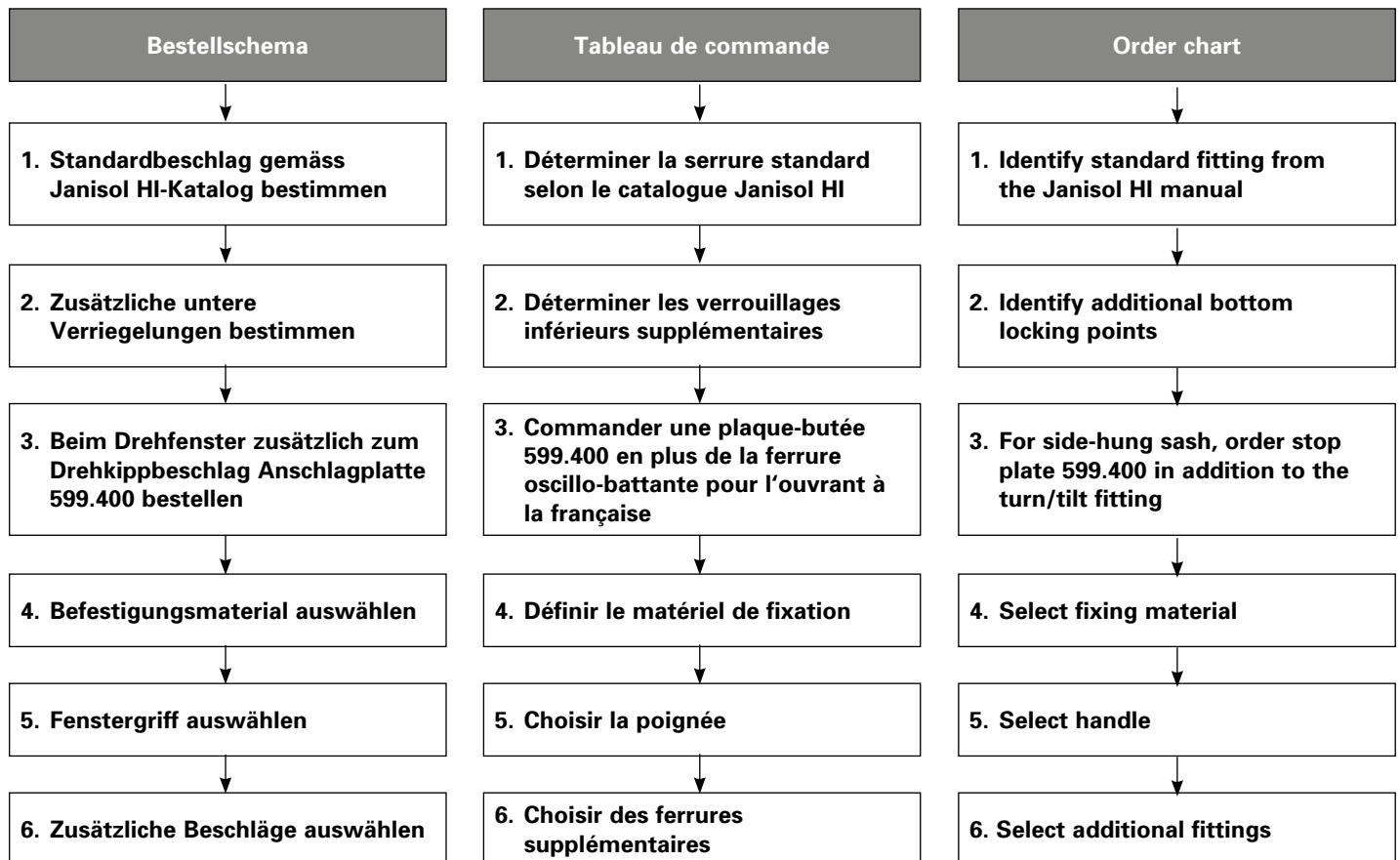

**FFH** = Flügelfalzhöhe  
**FFB** = Flügelfalzbreite

**FFH** = Hauteur de feuillure du vantail  
**FFB** = Largeur de feuillure du vantail

**FFH** = Sash rebate height  
**FFB** = Sash rebate width

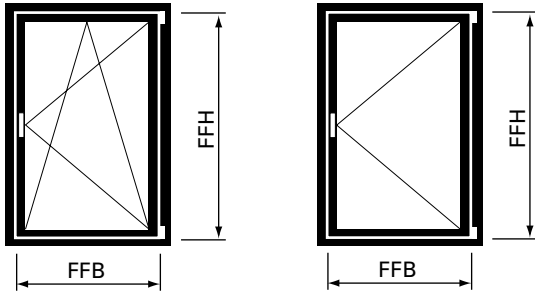

**2. Zusätzliche untere Verriegelungen bestimmen**

**2. Déterminer les verrouillages inférieurs supplémentaires**

**2. Identify additional bottom locking points**

Flügelfalzbreite Largeur de feuillure du vantail Sash rebate width  <b>FFB</b>	Mittenverriegelung Verrouillage central Central lock	Koppelement Elément d'accouplement Coupling	Schliessblech Gâche Striking plate
600 - 855 mm	599.551	599.491	1 x 599.482 * 1 x 599.483 **
856 - 1130 mm	599.413 599.551	599.491	1 x 599.482 * 1 x 599.483 **
1131 - 1250 mm	2 x 599.413 599.551	599.491	1 x 599.482 * 1 x 599.483 **
1251 - 1380 mm	599.551	599.491	
1381 - 1435 mm	599.551	599.491	

\* = Drehkipp- und Drehbeschlag linksöffnend

\* = Ferrure oscillo-battante et à la française ouvrant à gauche

\* = Turn/tilt and side-hung fitting lefthand

\*\* = Drehkipp- und Drehbeschlag rechtsöffnend

\*\* = Ferrure oscillo-battante et à la française ouvrant à droite

\*\* = Turn/tilt and side-hung fitting righthand

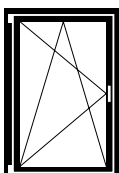

linksöffnend  
ouvrant à gauche  
lefthand

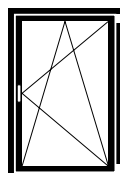

rechtsöffnend  
ouvrant à droite  
righthand

**3. Beim Drehfenster zusätzlich zum Drehkippbeschlag Anschlagplatte 599.400 bestellen**

**3. Commander une plaque-butée 599.400 en plus de la ferrure oscillo-battante pour l'ouvrant à la française**

**3. For side-hung sash, order stop plate 599.400 in addition to the turn/tilt fitting**

**4. Befestigungsmaterial auswählen**

**Schraubenbedarf**

Ungefähre Anzahl Schrauben pro Flügel:

**557.045** ca. 65 Schrauben  
**557.046** ca. 10 Schrauben

**4. Choisir le matériel de fixation**

**Besoins en vis**

Nombre approximatif de vis par vantail:

**557.045** env. 65 vis  
**557.046** env. 10 vis

**4. Select fixing material**

**Screws required**

Approximate number of screws per sash:

**557.045** approx. 65 screws  
**557.046** approx. 10 screws

**5. Fenstergriffe auswählen**

siehe Seite 22

Alternativ:

Betätigungsgriffe geprüft nach EN 13126-3:2011  
7. Stelle Schutzwirkung;  
erste Stelle Klasse 2

**5. Choisir la poignée**

voir page 22

Alternative:

Poignées d'actionnement contrôlées selon EN 13126-3:2011  
7. Emplacement effet protecteur;  
premier emplacement classe 2

**5. Select handle**

see page 22

Alternative:

Operating handles tested in accordance with EN 13126-3:2011  
7th position protective effect;  
1st position class 2

**6. Zusätzliche Beschläge auswählen**

ab Seite 23

**6. Choisir des ferrures supplémentaires**

à partir de page 23

**6. Select additional fittings**

from page 23

**FFH** = Flügelalzhöhe  
**FFB** = Flügelalzbreite

**FFH** = Hauteur de feuillure du vantail  
**FFB** = Largeur de feuillure du vantail

**FFH** = Sash rebate height  
**FFB** = Sash rebate width

Legende Dreh- und  
 Drehkippbeschlag Standard

Légende ferrure oscillo-battante  
 et à la française Standard

Key to Standard turn/tilt and  
 side-hung fitting

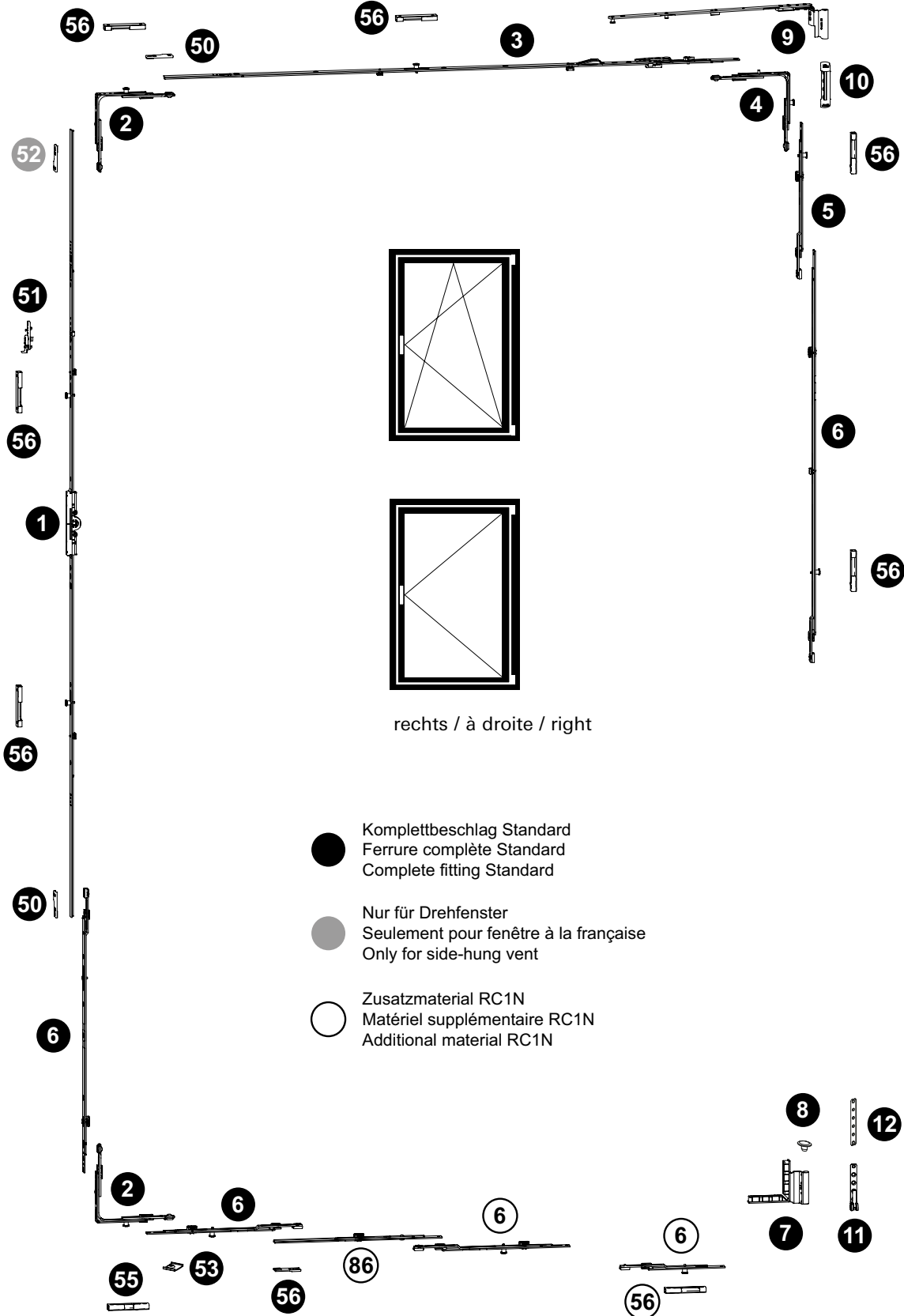

**Drehkipp- und Drehbeschlag**  
**Ferrure oscillo-battante et à la française**  
**Turn/tilt and side-hung fitting**

Janisol HI RC Fenster  
 Janisol HI RC fenêtres  
 Janisol HI RC windows

**RC1N**

Pos.	Beschrieb Description Description	Typ Type Type	Kennzeichnung Désignation Designation	Einsatz Utilisable Suitable	Bohrlehre Gabarit de perçage Drilling jig	Artikel-Nr No d'article Part no.
1	Getriebeschiene Crmone de tringle Mechanism rod	A B C D E G F	GAM.800.D.7,5 GAM.1050-1.D.7,5 GAM.1400-1.D.7,5 GAM.1800-2.D.7,5 GAM.2300-3.D.7,5 GAM.1800-2.D.7,5 GAM.1800-2.D.7,5	FFH 600 - 800 FFH 711 - 1050 FFH 901 - 1400 FFH 1301 - 1800 FFH 1801 - 2300 FFH 1801 - 2300 FFH 2301 - 2760	499.451 G.A G.B G.C G.D G.E G.D G.D	599.407 599.408 599.409 599.410 599.411 599.410 599.410
2	EckmLenkung Renvoi d'angle Corner guide		E1		499.456 E	599.402
3	Oberschiene Tringle supérieure Top rod		OS2.800 OS2.1025-1 OS2.1250-1 OS2.1475-1	FFB 600 - 775 FFB 776 - 1025 FFB 1026 - 1250 FFB 1251 - 1435	499.454 O.B O.C O.D O.E	599.435 599.436 599.437 599.438
4	EckmLenkung Renvoi d'angle Corner guide		E2		499.456 E	599.403
5	Mittenverriegelung Verrouillage central Central lock		MK.PA.250-1		499.453 M.B	599.417
6	Mittenverriegelung Verrouillage central Central lock	D E/G F  F G A,B,C,D,E,F,G	MK.250-1/MK.PA.250-1 MK.750-1 MK.750-1/MK.500-1  MK.500-0 MK.500-0 MK.150-1 MK.750-1	FFH 1301 - 1800 FFH 1801 - 2300 FFH 2301 - 2760  FFH 2301 - 2760 FFH 1801 - 2300 FFB 600-1435 ab/dès/from FFB 1251	499.453 M.A M.D M.D/M.C  M.C M.C M.D	599.413/417 599.416 599.416/415  599.414 599.414 599.551 599.416
7	Flügelager Fiche d'angle du vantail Sash hinge part		FWSB 18-9 J LS SL FWSB 18-9 J RS SL	links/à gauche/left rechts/à droite/right	499.456 F F	599.429 599.430
8	Flügelagerstopfen Bouchon Sash bearing stoppers		FWV SL			599.433
9	Schere Compas Stay		SK.2.18-9.LS SK.2.18-9.RS	links/à gauche/left rechts/à droite/right		599.441 599.442
10	Scherenlager Charnière supérieure du ciseaux Scissor hinge part		SL.K.3-6.130		499.571 E	599.443
11	Ecklager Charnière inférieure d'angle Corner hinge part		ESV 6-3-16 SL		499.571 E	599.428
12	Unterlage Ecklager Cale charnière d'angle Support for corner pivot					599.533
50	Stulpplatte / Plaque / Connecting piece			ER J SL		599.425
51	Fehlschaltssicherung Anti-fausse manoeuvre Fool-proof mechanism		FSA			599.406
52	Anschlagplatte / Plaque-butée / Stop plate		AWDR			599.400
53	Auflauf / Appui / Lock staple					599.479
55	Kippschliessblech Gâche oscillo-battante Tilt striking plate		SBK.S.9-18.J		499.459 S.A	599.484
56	Sicherheitsschliessblech Gâche de sécurité Security striking plate		SBS.S.9-18.J.LS SBS.S.9-18.J.RS	links/à gauche/left rechts/à droite/right	499.459 S.A / S.B	599.482 599.483
60	Schraube / Vis / Screw M4x20					557.045
61	Schraube / Vis / Screw M4x12					557.046
63	Beschlagsunterlage / Cale / Mechanism support					557.050
86	Koppelement Élément d'accouplement Coupling		KE SL			599.491



## Stulp-Beschlag (Standflügel)

Ferrure pour fenêtre à deux vantaux (vantail semi-fixe)

Fitting for double-sash window (secondary sash)

Janisol HI RC Fenster

Janisol HI RC fenêtres

Janisol HI RC windows

**RC1N**

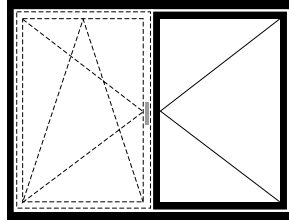
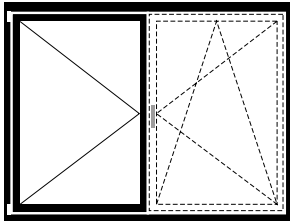

### Stulp-Beschlag (Standflügel)

### Ferrure pour fenêtre à deux vantaux (Vantail semi-fixe)

### Fitting for double-sash window (Secondary sash)

#### Bestellschema

1. Standardbeschlag gemäss  
Janisol HI-Katalog bestimmen

2. Zusätzliche untere und obere  
Verriegelungen bestimmen

3. Befestigungsmaterial auswählen

4. Zusätzliche Beschläge auswählen

#### Tableau de commande

1. Déterminer la serrure standard  
selon le catalogue Janisol HI

2. Déterminer les verrouillages  
inférieurs et supérieurs  
supplémentaires

3. Définir le matériel de fixation

4. Choisir des ferrures  
supplémentaires

#### Order chart

1. Identify standard fitting from  
the Janisol HI manual

2. Identify additional bottom and  
top locking points

3. Select fixing material

4. Select additional fittings

FFH = Flügelfalzhöhe  
SF-FB = Standflügel-Falzbreite

FFH = Hauteur de feuillure  
du vantail  
SF-FB = Largeur de feuillure du  
vantail semi-fixe

FFH = Sash rebate height  
SF-FB = Rebate width of  
secondary sash

**Stulp-Beschlag (Standflügel)**

**Ferrure pour fenêtre à deux vantaux (vantaïl semi-fixe)**

**Fitting for double-sash window (secondary sash)**

Janisol HI RC Fenster

Janisol HI RC fenêtres

Janisol HI RC windows

**RC1N**

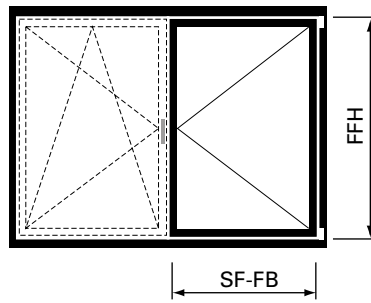
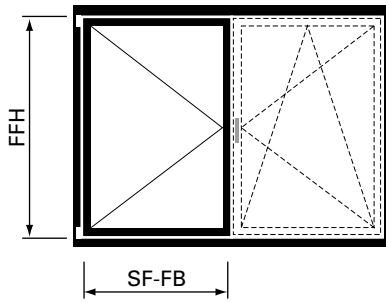

**2. Zusätzliche untere und obere Verriegelungen bestimmen**

**2. Déterminer les verrouillages inférieurs et supérieurs supplémentaires**

**2. Identify additional bottom and top locking points**

Standflügel-Falzbreite Largeur de feuillure du vantaïl semi-fixe Rebate width of secondary sash  <b>SF-FB</b>	Mittenverriegelung Verrouillage central Central lock	Koppelement Élément d'accouplement Coupling	Schliessblech Gâche Striking plate
490 - 855 mm	2 x 599.551	2 x 599.491	2 x 599.482 * 2 x 599.483 **
856 - 1130 mm	599.413 559.417 2 x 599.551	2 x 599.491	2 x 599.482 * 2 x 599.483 **
1131 - 1250 mm	2 x 599.413 2 x 599.417 599.551	2 x 599.491	2 x 599.482 * 2 x 599.483 **
1251 - 1380 mm	2 x 599.551	2 x 599.491	
1381 - 1435 mm	2 x 599.551	2 x 599.491	

\* = Stulpbeschlag linksöffnend

\*\* = Stulpbeschlag rechtsöffnend

\* = Ferrure pour fenêtre à deux vantaux ouvrant à gauche

\*\* = Ferrure pour fenêtre à deux vantaux ouvrant à droite

\* = Fitting for double-sash window lefthand

\*\* = Fitting for double-sash window righthand

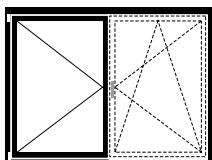

linksöffnend  
ouvrant à gauche  
lefthand

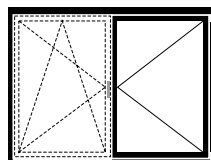

rechtsöffnend  
ouvrant à droite  
righthand



### Stulp-Beschlag (Standflügel)

Ferrure pour fenêtre à deux vantaux (vantail semi-fixe)

Fitting for double-sash window (secondary sash)

Janisol HI RC Fenster  
Janisol HI RC fenêtres  
Janisol HI RC windows

**RC1N**

### 3. Befestigungsmaterial auswählen

#### Schraubenbedarf

Ungefähre Anzahl Schrauben pro Flügel:

**557.045** ca. 60 Schrauben

**557.046** ca. 10 Schrauben

### 3. Choisir le matériel de fixation

#### Besoins en vis

Nombre approximatif de vis par vantail:

**557.045** env. 60 vis

**557.046** env. 10 vis

### 3. Select fixing material

#### Screws required

Approximate number of screws per sash:

**557.045** approx. 60 screws

**557.046** approx. 10 screws

### 4. Zusätzliche Beschläge auswählen

ab Seite 23

### 4. Choisir des ferrures supplémentaires

à partir de page 23

### 4. Select additional fittings

from page 23

**FFH** = Flügelfalzhöhe  
**SF-FB** = Standflügel-Falzbreite

**FFH** = Hauteur de feuillure du vantail  
**SF-FB** = Largeur de feuillure du vantail semi-fixe

**FFH** = Sash rebate height  
**SF-FB** = Rebate width of secondary sash

Legende Stulpbeschlag Stan-

Légende ferrure pour fenêtre à deux vantaux Standard

Key to Standard fitting for double-sash window

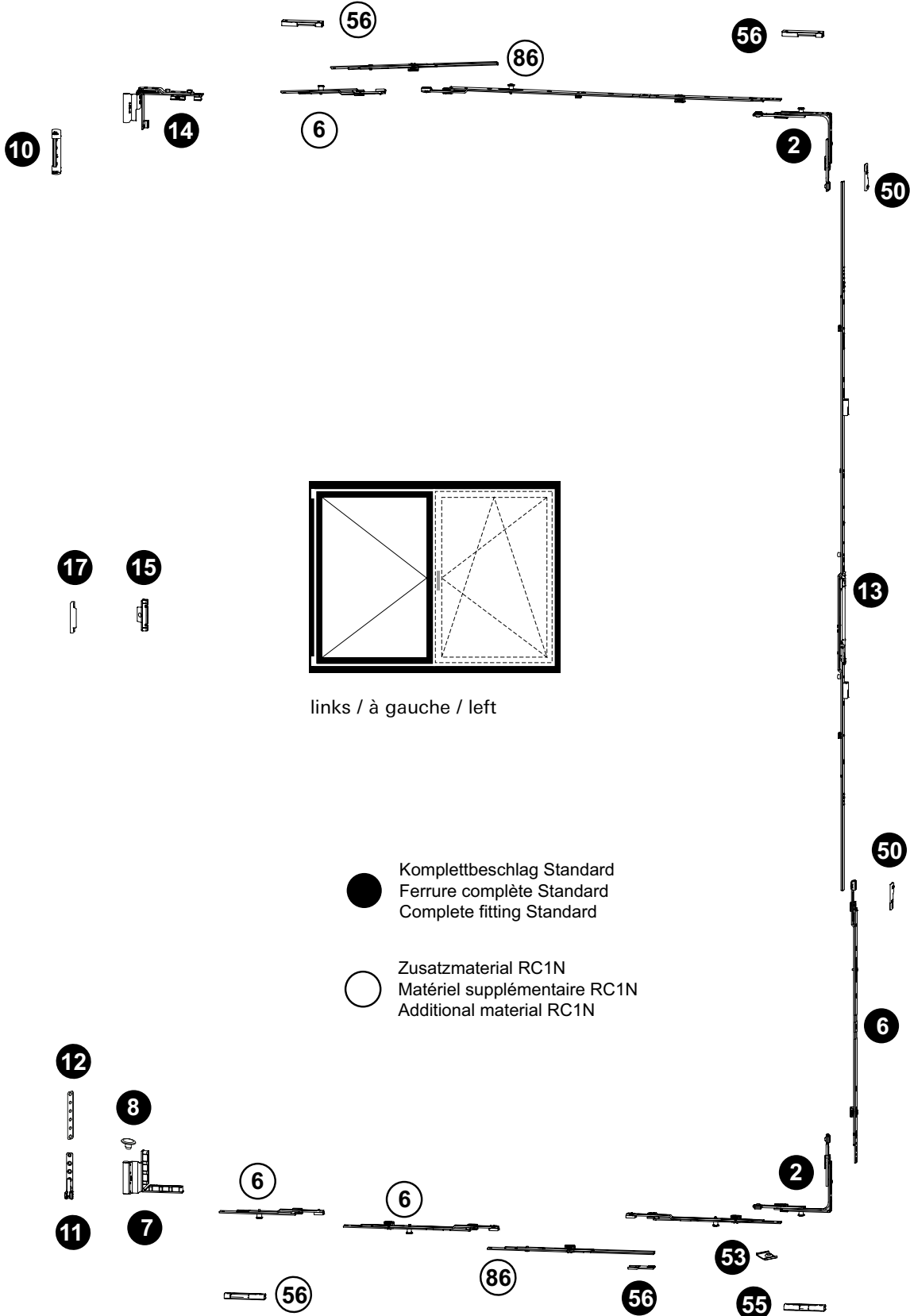

**Stulp-Beschlag (Standflügel)****Ferrure pour fenêtre à deux vantaux (vantaïl semi-fixe)****Fitting for double-sash window (secondary sash)**

Janisol HI RC Fenster

Janisol HI RC fenêtres

Janisol HI RC windows

**RC1N**

Pos.	Beschrieb Description Description	Typ Type Type	Kennzeichnung Désignation Designation	Einsatz Utilisable Suitable	Bohrlehre Gabarit de perçage Drilling jig	Artikel-Nr No d'article Part no.
2	Eckumlenkung Renvoi d'angle Corner guide		E1		499.456 E	599.402
6	Mittenverriegelung Verrouillage central Central lock	G,F A,B,C,D,E,F,G	MK.250-1/MK PA.250-1 MK.500-0 MK.750-1 MK.150-1	ab/dès/from FFH 1801 ab/dès/from SF-FB 1251 SF-FB 600-1475	499.453 M.C M.D	599.413/417 599.414 599.416 599.551
7	Flügelager Fiche d'angle du vantaïl Sash hinge part		FWSB 18-9 J LS SL FWSB 18-9 J RS SL	links/à gauche/left rechts/à droite/right	499.456 F F	599.429 599.430
8	Flügelagerstopfen Bouchon Sash bearing stoppers		FVV SL			599.433
10	Scherenlager Charnière supérieure du ciseaux Scissor hinge part		SL.K.3-6.130		499.571 E	599.443
11	Ecklager Charnière inférieure d'angle Corner hinge part		ESV 6-3-16 SL		499.571 E	599.428
12	Unterlage Ecklager Cale charnière d'angle Support for corner pivot					599.533
13	Stulpgetriebe Crémone de vantaïl semi-fixe Double-sash gearbox	B C D E G	GASM.1050-1.E3 GASM.1400-1 GASM.1800-2 GASM.2300-3 GASM.1800-2	FFH 801 - 1050 FFH 901 - 1400 FFH 1301 - 1800 FFH 1801 - 2300 FFH 1801 - 2760	499.452 S.B S.C S.D S.E S.D	599.421 599.422 599.423 599.424 599.424 599.423
14	Drehlager Compas Pivot hinge		DL.K.ET.18-9-LS DL.K.ET.18-9-RS	links/à gauche/left rechts/à droite/right	499.019 D D	599.562 599.563
15	Zwangsverriegelung Verrouillage forcé Security locking system		ZV-FT SL	ab/dès/from FFH 901	499.458 Z.A	599.445
16	Schnäpperbolzen Goujon d'encliquetage Bolt for spring-loaded catch		BK-FC SL	bis FFH 800 jusqu'à FFH 800 up to FFH 800	499.458 B.A	599.419
17	Schliessblech Gâche Striking plate		ZV-RT.H.9-20.AGR	ab/dès/from FFH 901	499.462 Z.A	599.444
18	Balkontürschnäpper Loqueteau pour porte de balcon Balcony door catch		BK-SL	bis FFH 800 jusqu'à FFH 800 up to FFH 800	499.462 B.C	599.401
50	Stulpplatte Plaque Connecting piece		ER J SL			599.425
53	Auflauf Appui Lock staple					599.479
55	Kippschliessblech Gâche oscillo-battante Tilt striking plate		SBK.S.9-18.J		499.459 S.A	599.484
56	Sicherheitsschliessblech Gâche de sécurité Security striking plate		SBS.S.9-18.J.LS SBS.S.9-18.J.RS	links/à gauche/left rechts/à droite/right	499.459 S.A / S.B	599.482 599.483
60	Schraube / Vis / Screw M4x20					557.045
61	Schraube / Vis / Screw M4x12					557.046
63	Beschlagsunterlage / Cale / Mechanism support					557.050
86	Koppelement Élément d'accouplement Coupling		KE SL			599.491

### **Sicherheitsklasse RC2N**

Der Gelegenheitsstäter versucht mit einfachen Werkzeugen wie Schraubendreher, Zange und Keil, das verschlossene und verriegelt Bandteil aufzubrechen (Prüfzeit 3 Minuten). Ein direkter Angriff auf die eingesetzte Verglasung ist nicht zu erwarten. Die Klasse wird lediglich mit Standardfensterglas (d.H. ohne Sicherheitsverglasung) ausgeführt.

### **Sicherheitsklasse RC2**

Bei dieser Klasse ist eine Verglasung gemäss EN 356 vorgeschrieben. Fenster der Klasse RC2 werden oft bei Wohngebäuden und als Grundsicherheit bei Gewerbe- und öffentlichen Gebäuden eingebaut.

- Fensterbeschlag mit Pilzkopfverriegelung
- Anpressdruck verstellbar
- Korrosionsbeständigkeit nach EN ISO 9227-NS Klasse 4 nach EN 1670
- Prüfungen nach EN 1627-1630
- Systemprüfung nach Produktnorm EN 14351-1 für alle Öffnungsarten

### **Classe de sécurité RC2N**

Le délinquant occasionnel tente sa chance avec des outils simples tels que tournevis, pince et coin pour fracturer l'élément de paumelle fermé et verrouillé (temps de test 3 minutes). Une attaque directe du vitrage est in habituelle. La classe n'est réalisée qu'avec le verre de fenêtre standard (donc sans vitrage de sécurité).

### **Classe de sécurité RC2**

Un vitrage selon EN 356 est prescrit pour cette classe. Les fenêtres de la classe RC2 sont souvent utilisées dans les immeubles d'habitation et comme sécurité de base dans les bâtiments de bureaux et publics.

- Ferrure de fenêtre avec verrouillage champignon
- Pression de serrage réglable
- Résistance à la corrosion selon EN ISO 9227-NS classe 4 selon EN 1670
- Contrôles selon EN 1627-1630
- Contrôle du système selon la norme produit EN 14351-1 pour tous les types d'ouverture

### **Resistance class RC2N**

Opportunist burglars use simple tools like screwdrivers, pliers and wedges to try to break into locked and bolted hinge components (testing time 3 minutes). A direct attack on the glazing is not expected. The class can only be designed with standard window glass (i.e. not security glazing).

### **Resistance class RC 2**

Glazing in accordance with EN 356 is prescribed for this class. Windows in class RC2 are often installed in residential buildings and as a basic security measure in commercial and public buildings.

- Window fitting with mushroom head locking
- Contact pressure can be adjusted
- Corrosion resistance in accordance with EN ISO 9227-NS class 4 in accordance with EN 1670
- Tests in accordance with EN 1627-1630
- System testing in accordance with product standard EN 14351-1 for all opening types

**Folgende technische Rahmenbedingungen müssen beachtet werden:**

**Allgemein:**

Max. Fläche: 3.0 m<sup>2</sup>  
 G-Mass min.: 258 mm

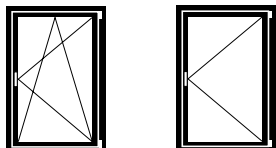

*Flügelgrößen Drehkipp- und Drehfenster:*

Max. FFH = 2760 mm  
       FFB = 1435 mm  
 Min. FFH = 830 mm  
       FFB = 630 mm

Max. Gewicht: 150 kg  
 FFB/FFH: ≤ 2

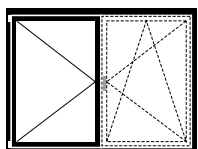

*Flügelgröße Stulp-Fenster:*

Max. FFH = 2760 mm  
       SF-FB = 1435 mm  
 Min. FFH = 830 mm  
       SF-FB = 630 mm

Max. Gewicht: 150 kg  
 FFB/FFH: ≤ 2

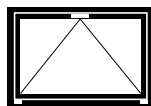

*Flügelgröße Kipp-Fenster:*

Max. FFH = 2760 mm  
       FFB = 2760 mm  
 Min. FFH = 680 mm / (600 mm\*)  
       FFB = 830 mm

Max. Gewicht: 80 kg (2 Bänder)  
               120 kg (3 Bänder)

\* ab 600 mm möglich  
 (spezielle Eckumlenkung)

Kleinere Flügel können unter Einhaltung der Mindestanzahl Schliesspunkte ausgeführt werden. Fragen Sie bei ihrem Fachberater oder unter [info@jansen.com](mailto:info@jansen.com)

**Les conditions techniques suivantes doivent être observées:**

**Généralités:**

Surface max.: 3.0 m<sup>2</sup>  
 Mesure G min.: 258mm

*Grandeurs du vantail fenêtre oscillo-battante et à la française:*

Max. FFH = 2760 mm  
       FFB = 1435 mm  
 Min. FFH = 830 mm  
       FFB = 630 mm

Poids max.: 150 kg  
 FFB/FFH: ≤ 2

*Grandeur du vantail fenêtre à deux vantaux:*

Max. FFH = 2760 mm  
       SF-FB = 1435 mm  
 Min. FFH = 830 mm  
       SF-FB = 630 mm

Poids max.: 150 kg  
 FFB/FFH: ≤ 2

*Grandeur du vantail fenêtre à soufflet:*

Max. FFH = 2760 mm  
       FFB = 2760 mm  
 Min. FFH = 680 mm / (600 mm\*)  
       FFB = 830 mm

Poids max.: 80 kg (2 paumelles)  
               120 kg (3 paumelles)

\* à partir de 600 mm possible  
 (renvoi d'angle spéciale)

De plus petits vantaux sont possibles en respectant le nombre minimal de points de fermeture. Demandez à votre conseiller spécialisé ou à l'adresse [info@jansen.com](mailto:info@jansen.com)

**The following technical limiting conditions must be duly considered:**

**General:**

Max. surface: 3.0 m<sup>2</sup>  
 G-measurement min.: 258 mm

*Size of sash turn/tilt and side-hung windows:*

Max. FFH = 2760 mm  
       FFB = 1435 mm  
 Min. FFH = 830 mm  
       FFB = 630 mm

Max. weight: 150 kg  
 FFB/FFH: ≤ 2

*Size of sash double-sash window:*

Max. FFH = 2760 mm  
       SF-FB = 1435 mm  
 Min. FFH = 830 mm  
       SF-FB = 630 mm

Max. weight: 150 kg  
 FFB/FFH: ≤ 2

*Size of sash bottom-hung window:*

Max. FFH = 2760 mm  
       FFB = 2760 mm  
 Min. FFH = 680 mm / (600 mm\*)  
       FFB = 830 mm

Max. weight: 80 kg (2 hinges)  
               120 kg (3 hinges)

\* from 600 mm possible  
 (special corner guide)

Smaller sash are possible if the minimum number of locking points is adhered to. Ask your consultant or e-mail [info@jansen.com](mailto:info@jansen.com)

**Max. Gewicht für Dreh- und Drehkipp-Fenster**

**Poids maximal pour les fenêtres à la française et oscillo-battantes**

**Max. weight for side-hung and turn/tilt windows**

**Hinweise zum Gebrauch**

Der für den Einsatz der Jansen-Beschläge zulässige Anwendungsbereich ist in den Anwendungsdiagrammen grau hinterlegt. Es gilt jedoch nicht die gesamte grau hinterlegte Fläche, sondern immer nur diejenige Teilfläche, die sich links neben der Kurve des entsprechenden Flügelgewichts FG befindet.

**Zu überprüfen ist**

- Befinden sich die Fensterdimensionen im grau hinterlegten Bereich?
- Befindet der sich zu ermittelnde Schnittpunkt links neben der Begrenzungskurve des Flügelgewichts?

**Abkürzungen:**

- FFB Flügelfalzbreite (mm)
- FFH Flügelfalzhöhe (mm)
- FG Flügelgewicht (kg/m<sup>2</sup>)

**Remarques concernant l'utilisation**

La plage d'utilisation autorisée pour les ferrures Jansen est indiquée en gris dans les diagrammes d'application. Cependant, ce n'est pas l'ensemble de la surface grisée qui est valable, mais seulement la partie de la surface se trouvant à gauche de la courbe de poids du vantail (FG) correspondant.

**A vérifier**

- Les dimensions de la fenêtre se trouvent-elles dans la plage grisée ?
- Le point de coupe à déterminer se trouve-t-il à gauche de la courbe limite de poids du vantail ?

**Abréviations:**

- FFB Largeur de feuillure du vantail (mm)
- FFH Hauteur de feuillure du vantail (mm)
- FG Poids du vantail (kg/m<sup>2</sup>)

**Usage information**

The scope of application permitted for the use of Jansen fittings is highlighted in grey in the application diagrams. However, this does not apply to the entire area that is highlighted in grey, but only to the partial area that is found to the left of the curve for the corresponding sash weight FG.

**The following need to be checked**

- Are the window dimensions in the area highlighted in grey?
- Is the intersection point to be calculated located on the left of the curve for the corresponding sash weight?

**Abbreviations:**

- FFB Sash rebate width (mm)
- FFH Sash rebate height (mm)
- FG Sash weight (kg/m<sup>2</sup>)

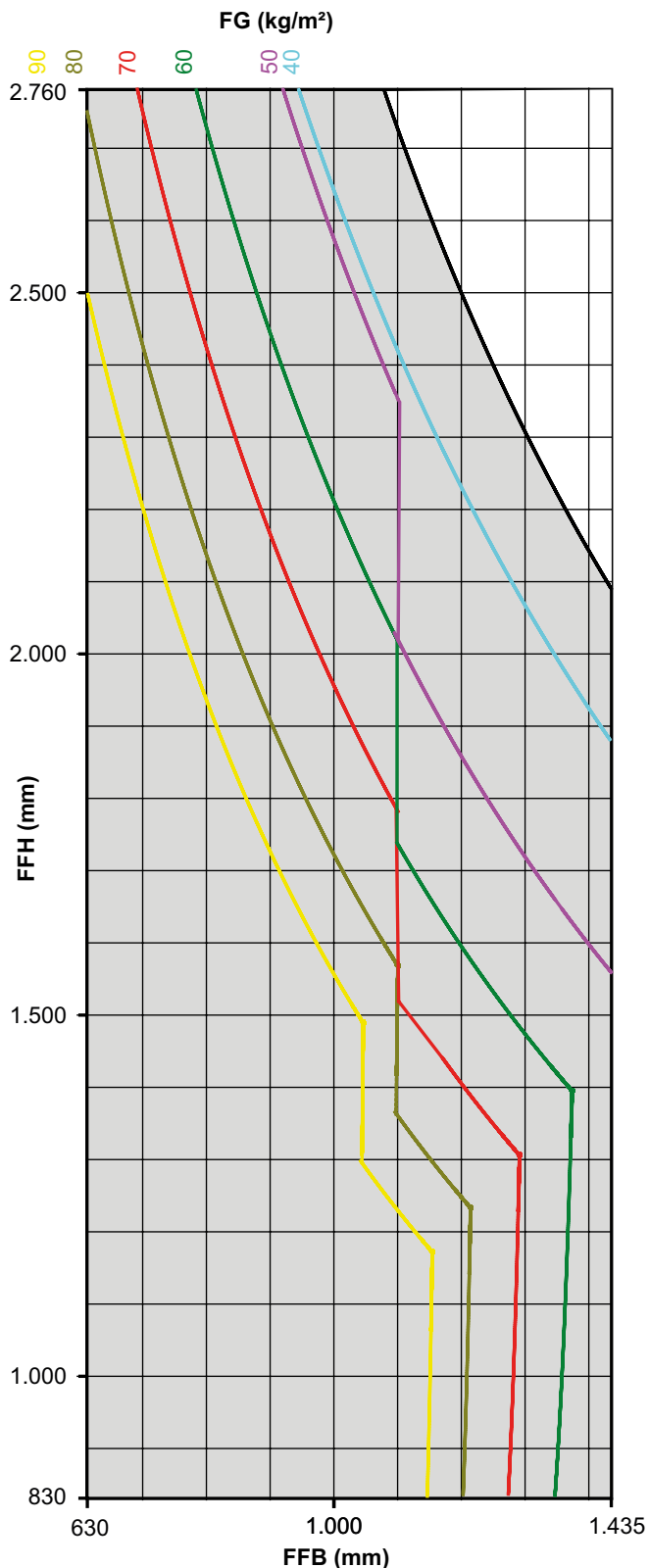

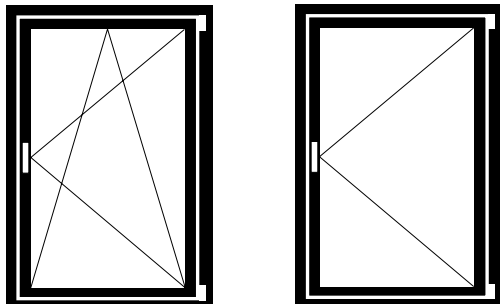

Drehkipp- und Drehbeschlag

Ferrure oscillo-battante et à la française

Turn/tilt and side-hung fitting

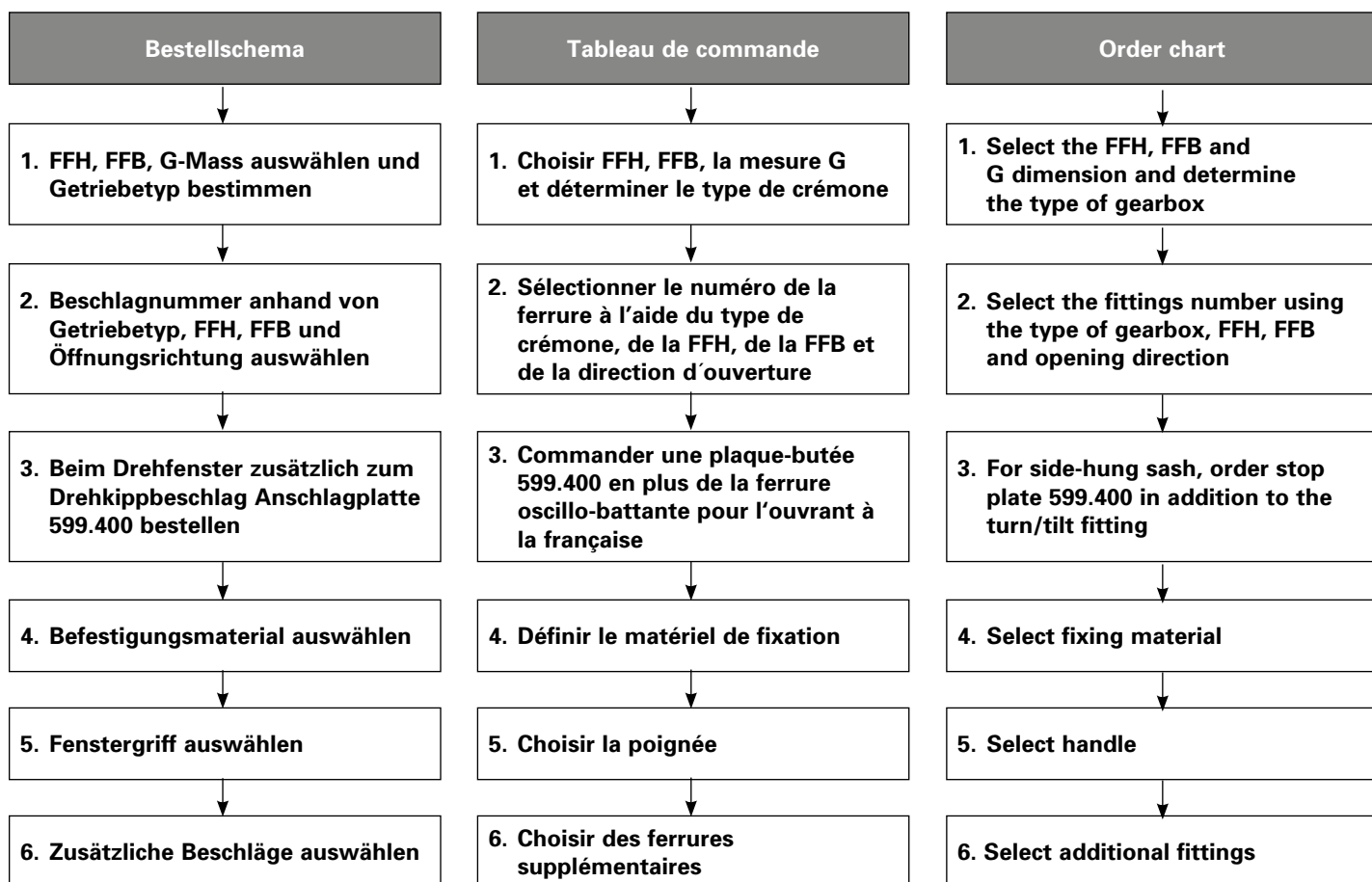

FFH = Flügelfalzhöhe  
 FFB = Flügelfalzbreite

FFH = Hauteur de feuillure du vantail  
 FFB = Largeur de feuillure du vantail

FFH = Sash rebate height  
 FFB = Sash rebate width

1. FFH, FFb, G-Mass  
 auswählen und Getriebetyp  
 bestimmen

1. Choisir FFH, FFb, la  
 mesure G et déterminer le  
 type de crémonne

1. Select the FFH, FFb and  
 G dimension and determine  
 the type of gearbox

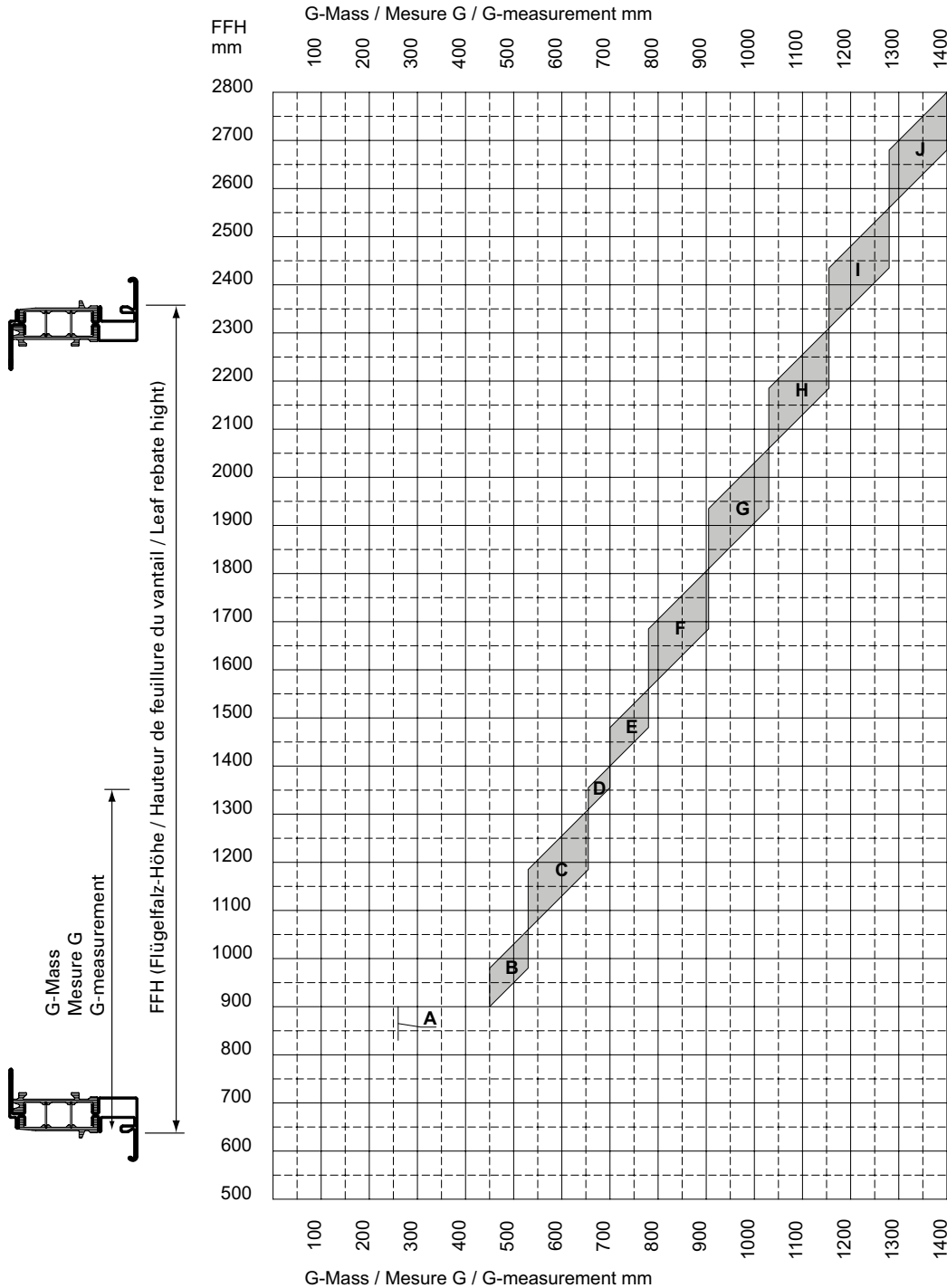

**Beispiel:**  
 FFH 1500 mm  
 G-Mass  
 von 720 mm  
 bis 790 mm

**Example:**  
 FFH 1500 mm  
 Mesure G de  
 720 mm à 790 mm

**Example:**  
 FFH 1500 mm  
 G measurement from  
 720 mm to 790 mm

**A Einbau Fehlschalt-  
 sicherung nicht möglich**

**A Montage anti-fausse  
 manoeuvre pas possible**

**A Installation fool-proof  
 mechanism not possible**



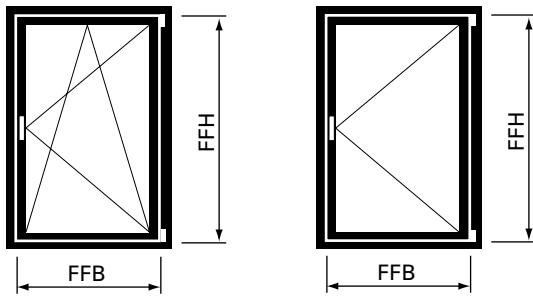

**2. Beschlagnummer anhand von Getriebetyp, FFH, FFB und Öffnungsrichtung auswählen**

**2. Sélectionner le numéro de la ferrure à l'aide du type de crémonne, de la FFH, de la FFB et de la direction d'ouverture**

**2. Select the fittings number using the type of gearbox, FFH, FFB and opening direction**

Getriebetyp gemäss Diagramm Seite 46 Type de crémonne selon diagramme page 46 Mechanism type according to diagram page 46	Flügelfalzhöhe Hauteur de feuillure du vantail Sash rebate height <b>FFH</b>	Flügelfalzbreite Largeur de feuillure du vantail Sash rebate width <b>FFB</b>			
		630 - 810 mm	811 - 860 mm	861 - 1025 mm	1026 - 1150 mm
<b>Typ A*</b>	830 - 900 mm	560.36x	560.37x	560.38x	560.39x
<b>Typ B</b>	901 - 1060 mm	560.43x	560.44x	560.45x	560.46x
<b>Typ C</b>	1061 - 1310 mm	560.50x	560.51x	560.52x	560.53x
<b>Typ D</b>	1311 - 1400 mm	560.57x	560.58x	560.59x	560.60x
<b>Typ E</b>	1401 - 1560 mm	560.64x	560.65x	560.66x	560.67x
<b>Typ F</b>	1561 - 1810 mm	560.71x	560.72x	560.73x	560.74x
<b>Typ G</b>	1811 - 2060 mm	560.78x	560.79x	560.80x	560.81x
<b>Typ H</b>	2061 - 2310 mm	560.85x	560.86x	560.87x	560.88x
<b>Typ I</b>	2311 - 2560 mm	560.92x	560.93x	560.94x	561.95x
<b>Typ J</b>	2561 - 2760 mm	560.99x	561.00x	561.01x	561.02x



**x =** 1 = Drehkipp- und Drehbeschlag linksöffnend  
 2 = Drehkipp- und Drehbeschlag rechtsöffnend

**x =** 1 = Ferrure oscillo-battante et à la française ouvrant à gauche  
 2 = Ferrure oscillo-battante et à la française ouvrant à droite

**x =** 1 = Turn/tilt and side-hung fitting lefthand  
 2 = Turn/tilt and side-hung fitting righthand

Maximalwerte von Seite 43 beachten

Tenir compte des valeurs maximales du page 43

Note the maximum values (page 43)

\* G-Mass fix bei 258 mm

\* Mesure G fixe pour 258 mm

\* G measurement fixed at 258 mm

Getriebetyp gemäss Diagramm Seite 46 Type de crémonne selon diagramme page 46 Mechanism type according to diagram page 46	Flügelalzhöhe Hauteur de feuillure du vantail Sash rebate height  <b>FFH</b>	Flügelalzbreite Largeur de feuillure du vantail Sash rebate width  <b>FFB</b>		
		1151 - 1275 mm	1276 - 1400 mm	1401 - 1435 mm
<b>Typ A*</b>	830 - 900 mm	560.40x	560.41x	560.42x
<b>Typ B</b>	901 - 1060 mm	560.47x	560.48x	560.49x
<b>Typ C</b>	1061 - 1310 mm	560.54x	560.55x	560.56x
<b>Typ D</b>	1311 - 1400 mm	560.61x	560.62x	560.63x
<b>Typ E</b>	1401 - 1560 mm	560.68x	560.69x	560.70x
<b>Typ F</b>	1561 - 1810 mm	560.75x	560.76x	560.77x
<b>Typ G</b>	1811 - 2060 mm	560.82x	560.83x	560.84x
<b>Typ H</b>	2061 - 2310 mm	560.89x	560.90x	560.91x
<b>Typ I</b>	2311 - 2560 mm	560.96x	560.97x	560.98x
<b>Typ J</b>	2561 - 2760 mm	561.03x	561.04x	561.05x

**x = 1 =** Drehkipp- und Drehbeschlag linksöffnend  
**2 =** Drehkipp- und Drehbeschlag rechtsöffnend

**x = 1 =** Ferrure oscillo-battante et à la française ouvrant à gauche  
**2 =** Ferrure oscillo-battante et à la française ouvrant à droite

**x = 1 =** Turn/tilt and side-hung fitting lefthand  
**2 =** Turn/tilt and side-hung fitting righthand

Maximalwerte von Seite 43 beachten

Tenir compte des valeurs maximales du page 43

Note the maximum values (page 43)

\* G-Mass fix bei 258 mm

\* Mesure G fixe pour 258 mm

\* G measurement fixed at 258 mm

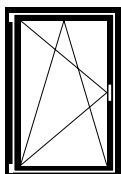

linksöffnend  
ouvrant à gauche  
lefthand

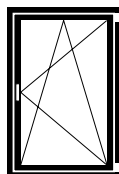

rechtsöffnend  
ouvrant à droite  
righthand

**3. Beim Drehfenster zusätzlich zum Drehkippbeschlag Anschlagplatte 599.400 bestellen**

**3. Commander une plaque-butée 599.400 en plus de la ferrure oscillo-battante pour l'ouvrant à la française**

**3. For side-hung sash, order stop plate 599.400 in addition to the turn/tilt fitting**

**4. Befestigungsmaterial auswählen**

**Schraubenbedarf**

Ungefähre Anzahl Schrauben pro Flügel:

**557.045** ca. 65 Schrauben  
**557.046** ca. 10 Schrauben

**4. Choisir le matériel de fixation**

**Besoins en vis**

Nombre approximatif de vis par vantail:

**557.045** env. 65 vis  
**557.046** env. 10 vis

**4. Select fixing material**

**Screws required**

Approximate number of screws per sash:

**557.045** approx. 65 screws  
**557.046** approx. 10 screws

**5. Fenstergriffe auswählen**

siehe Seite 22

Alternativ:

Betätigungsgriffe geprüft nach EN 13126-3:2011

7. Stelle Schutzwirkung;  
erste Stelle Klasse 2

**5. Choisir la poignée**

voir page 22

Alternative:

Poignées d'actionnement contrôlées selon EN 13126-3:2011

7. Emplacement effet protecteur;  
premier emplacement classe 2

**5. Select handle**

see page 22

Alternative:

Operating handles tested in accordance with EN 13126-3:2011

7th position protective effect;  
1st position class 2

**6. Zusätzliche Beschläge auswählen**

ab Seite 23

**6. Choisir des ferrures supplémentaires**

à partir de page 23

**6. Select additional fittings**

from page 23

**FFH** = Flügelfalzhöhe  
**FFB** = Flügelfalzbreite

**FFH** = Hauteur de feuillure du vantail  
**FFB** = Largeur de feuillure du vantail

**FFH** = Sash rebate height  
**FFB** = Sash rebate width

Legende Dreh- und  
 Drehkippbeschlag RC

Légende ferrure oscillo-battante  
 et à la française RC

Key to RC turn/tilt and  
 side-hung fitting

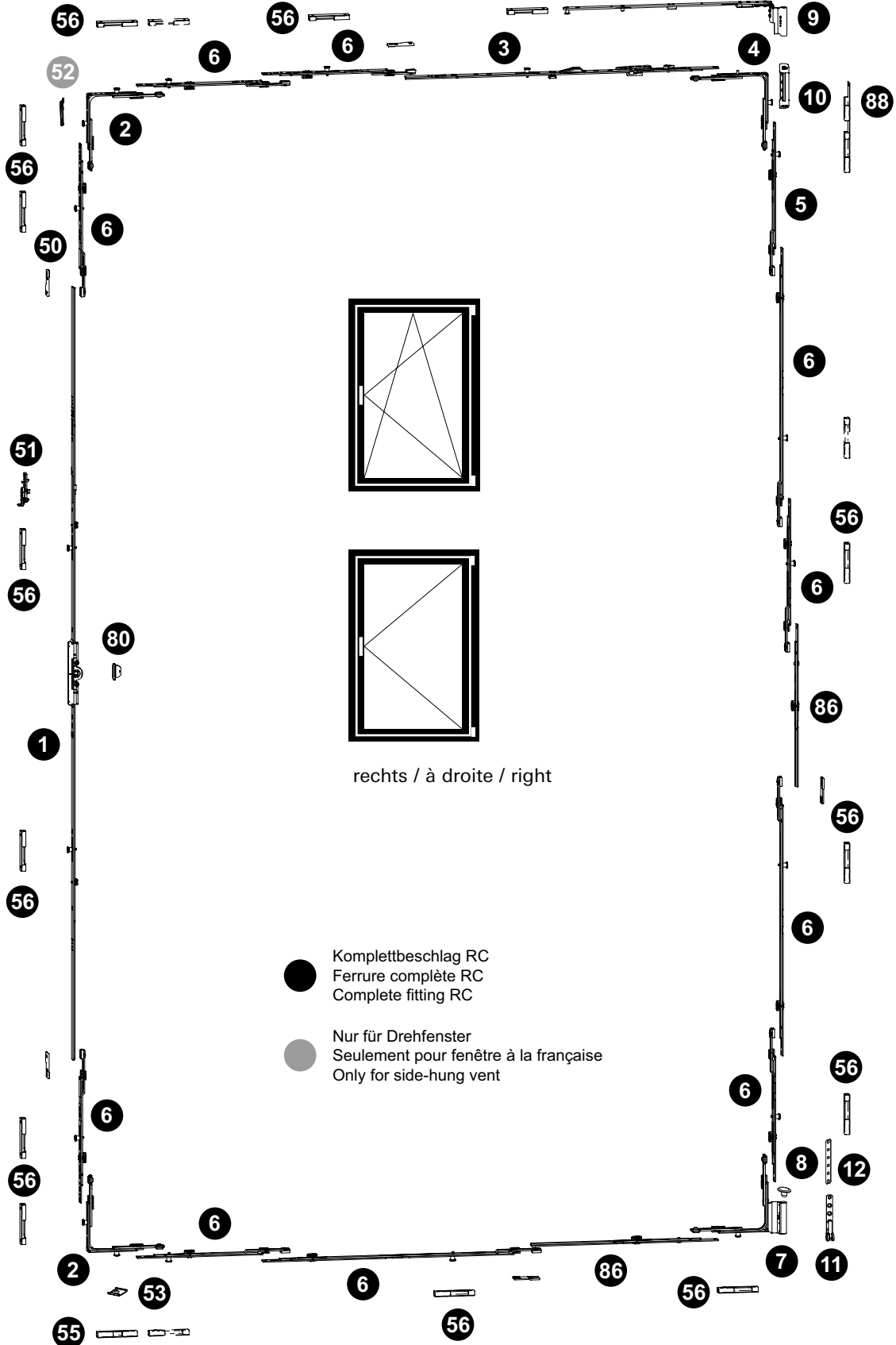

**Drehkipp- und Drehbeschlag**  
**Ferrure oscillo-battante et à la française**  
**Turn/tilt and side-hung fitting**

Janisol HI RC Fenster  
 Janisol HI RC fenêtres  
 Janisol HI RC windows

**RC2**

Pos.	Beschrieb Description Description	Typ Type Type	Kennzeichnung Désignation Designation	Einsatz Utilisable Suitable	Bohrlehre Gabarit de perçage Drilling jig	Artikel-Nr No d'article Part no.
1	Getriebschiene Crémone de tringle Mechanism rod	A B C D E F G H I J	GAK.830-1.D.7,5 GAM.1400-2.D.7,5 GAM.1400-2.D.7,5 GAM.1400-2.D.7,5 GAM.1400-2.D.7,5 GAM.1400-2.D.7,5 GAM.1800-2.D.7,5 GAM.1800-2.D.7,5 GAM.2300-3.D.7,5 GAM.2300-3.D.7,5	FFH 830 - 900 FFH 901 - 1060 FFH 1061-1310 FFH 1311 - 1400 FFH 1401 - 1560 FFH 1561 - 1810 FFH 1811 - 2060 FFH 2061 - 2310 FFH 2311 - 2560 FFH 2561 - 2760		599.489 599.490 599.490 599.490 599.490 599.490 599.410 599.410 599.411 599.411
2	Eckmülnkung Renvoi d'angle Corner guide		E11		499.456 E	599.486
3	Oberschiene Tringle supérieure Top rod		OS1.600 OS2.1025-1	FFB 630 - 1025 FFB 1026 - 1435	499.454 O.C	599.434 599.436
4	Eckmülnkung Renvoi d'angle Corner guide		E2 E3		499.456 E	599.403 599.404
5	Mittenverriegelung Verrouillage central Central lock		MK.PA.250-1		499.453 M.B	599.417
6	Mittenverriegelung Verrouillage central Central lock		MK.250-1 MK.750-1 MK.500-1		499.453	599.413 599.416 599.415
7	Flügelager Fiche d'angle du vantail Sash hinge part		FWSB 18-9-12 LS FWSB 18-9-12 RS	links/à gauche/left rechts/à droite/right	499.456 F F	599.487 599.488
8	Flügelagerstopfen / Bouchon / Sash bearing stoppers		FWV SL			599.433
9	Schere Compas Stay		SK.1.18-9.LS SK.1.18-9.RS SK.2.18-9.LS SK.2.18-9.RS	links/à gauche/left rechts/à droite/right links/à gauche/left rechts/à droite/right		599.439 599.440 599.441 599.442
10	Scherenlager Charnière supérieure du ciseaux Scissor hinge part		SL.K.3-6.130		499.571 E	599.443
11	Ecklager Charnière inférieure d'angle Corner hinge part		ESV 6-3-16 SL		499.571 E	599.428
12	Unterlage Ecklager Cale charnière d'angle Support for corner pivot					599.533
50	Stulpplatte / Plaque / Connecting piece		ER J SL			599.425
51	Fehlschaltssicherung Anti-fausse manoeuvre Fool-proof mechanism		FSA			599.406
52	Anschlagplatte / Plaque-butée / Stop plate		AWDR			599.400
53	Auflauf / Appui / Lock staple					599.479
55	Kippschliessblech Gâche oscillo-battante Tilt striking plate		SBK.S.9-18.J		499.459 S.A	599.484
56	Sicherheitsschliessblech Gâche de sécurité Security striking plate		SBS.S.9-18.J.LS SBS.S.9-18.J.RS	links/à gauche/left rechts/à droite/right	499.459 S.A / S.B	599.482 599.483
60	Schraube / Vis / Screw M4x20					557.045
61	Schraube / Vis / Screw M4x12					557.046
63	Beschlagsunterlage / Cale / Mechanism support					557.050
80	Aufbohrschutz / Protection anti-perçage / Drill protection					599.485
86	Koppelement Élément d'accouplement Coupling		KE SL			599.491
88	Sicherheitsschliessblech RC Gâche de sécurité RC Security striking plate RC			links/à gauche/left rechts/à droite/right		599.534 599.535

## Stulp-Beschlag (Standflügel)

Ferrure pour fenêtre à deux vantaux (vantail semi-fixe)

Fitting for double-sash window (secondary sash)

Janisol HI RC Fenster

Janisol HI RC fenêtres

Janisol HI RC windows

RC2

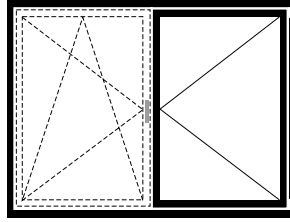
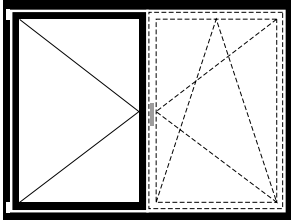

### Stulp-Beschlag (Standflügel)

### Ferrure pour fenêtre à deux vantaux (Vantail semi-fixe)

### Fitting for double-sash window (Secondary sash)

#### Bestellschema

1. Beschlagnummer anhand von Getriebetyp, FFH, SF-FB und Öffnungsrichtung auswählen

2. Befestigungsmaterial auswählen

3. Zusätzliche Beschläge auswählen

#### Tableau de commande

1. Sélectionner le numéro de la ferrure à l'aide du type de crémonne, de la FFH, de la SF-FB et de la direction d'ouverture

2. Définir le matériel de fixation

3. Choisir des ferrures supplémentaires

#### Order chart

1. Select the fittings number using the type of gearbox, FFH, SF-FB and opening direction

2. Select fixing material

3. Select additional fittings

FFH = Flügelfalzhöhe  
SF-FB = Standflügel-Falzbreite

FFH = Hauteur de feuillure du vantail  
SF-FB = Largeur de feuillure du vantail semi-fixe

FFH = Sash rebate height  
SF-FB = Rebate width of secondary sash

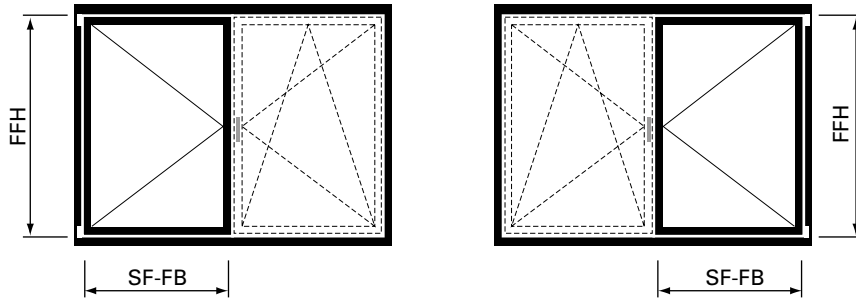

1. Beschlagnummer anhand von Getriebetyp, FFH, SF-FB und Öffnungsrichtung auswählen

1. Sélectionner le numéro de la ferrure à l'aide du type de crémonne, de la FFH, de la SF-FB et de la direction d'ouverture

1. Select the fittings number using the type of gearbox, FFH, SF-FB and opening direction

Getriebetyp gemäss Diagramm Seite 46 Type de crémonne selon diagramme page 46 Mechanism type according to diagram page 46	Flügelfalzhöhe Hauteur de feuillure du vantaïl Sash rebate height  FFH	Standflügel-Falzbreite Largeur de feuillure du vantaïl semi-fixe Rebate width of ceondary sash  SF-FB			
		630 - 810 mm	811 - 860 mm	861 - 1025 mm	1026 - 1150 mm
Typ A	830 - 900 mm	560.36x	560.37x	560.38x	560.39x
Typ B	901 - 1060 mm	560.43x	560.44x	560.45x	560.46x
Typ C	1061 - 1310 mm	560.50x	560.51x	560.52x	560.53x
Typ D	1311 - 1400 mm	560.57x	560.58x	560.59x	560.60x
Typ E	1401 - 1560 mm	560.64x	560.65x	560.66x	560.67x
Typ F	1561 - 1810 mm	560.71x	560.72x	560.73x	560.74x
Typ G	1811 - 2060 mm	560.78x	560.79x	560.80x	560.81x
Typ H	2061 - 2310 mm	560.85x	560.86x	560.87x	560.88x
Typ I	2311 - 2560 mm	560.92x	560.93x	560.94x	561.95x
Typ J	2561 - 2760 mm	560.99x	561.00x	561.01x	561.02x

x = 3 = Drehkipp- und Drehbeschlag linksöffnend  
4 = Drehkipp- und Drehbeschlag rechtsöffnend

x = 3 = Ferrure oscillo-battante et à la française ouvrant à gauche  
4 = Ferrure oscillo-battante et à la française ouvrant à droite

x = 3 = Turn/tilt and side-hung fitting lefthand  
4 = Turn/tilt and side-hung fitting righthand



Maximalwerte von Seite 43 beachten

Tenir compte des valeurs maximales du page 43

Note the maximum values (page 43)

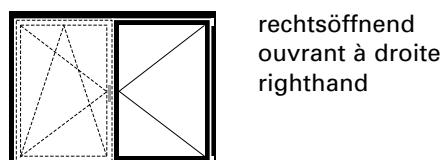
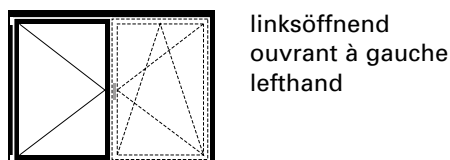

**Stulp-Beschlag (Standflügel)****Ferrure pour fenêtre à deux vantaux (vantail semi-fixe)****Fitting for double-sash window (secondary sash)**

Janisol HI RC Fenster

Janisol HI RC fenêtres

Janisol HI RC windows

**RC2**

Getriebetyp gemäss Diagramm Seite 46 Type de crémonne selon diagramme page 46 Mechanism type according to diagram page 46	Flügelalzhöhe Hauteur de feuillure du vantail Sash rebate height  <b>FFH</b>	Standflügel-Falzbreite Largeur de feuillure du vantail semi-fixe Rebate width of secondary sash  <b>SF-FB</b>		
		1151 - 1275 mm	1276 - 1400 mm	1401 - 1435 mm
<b>Typ A</b>	830 - 900 mm	560.40x	560.41x	560.42x
<b>Typ B</b>	901 - 1060 mm	560.47x	560.48x	560.49x
<b>Typ C</b>	1061 - 1310 mm	560.54x	560.55x	560.56x
<b>Typ D</b>	1311 - 1400 mm	560.61x	560.62x	560.63x
<b>Typ E</b>	1401 - 1560 mm	560.68x	560.69x	560.70x
<b>Typ F</b>	1561 - 1810 mm	560.75x	560.76x	560.77x
<b>Typ G</b>	1811 - 2060 mm	560.82x	560.83x	560.84x
<b>Typ H</b>	2061 - 2310 mm	560.89x	560.90x	560.91x
<b>Typ I</b>	2311 - 2560 mm	560.96x	560.97x	560.98x
<b>Typ J</b>	2561 - 2760 mm	561.03x	561.04x	561.05x

**x = 3** = Drehkipp- und Drehbeschlag linksöffnend

**4** = Drehkipp- und Drehbeschlag rechtsöffnend

**x = 3** = Ferrure oscillo-battante et à la française ouvrant à gauche

**4** = Ferrure oscillo-battante et à la française ouvrant à droite

**x = 3** = Turn/tilt and side-hung fitting lefthand

**4** = Turn/tilt and side-hung fitting righthand

Maximalwerte von Seite 43 beachten

Tenir compte des valeurs maximales du page 43

Note the maximum values (page 43)

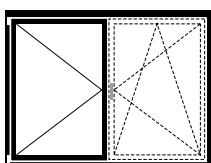

linksöffnend  
ouvrant à gauche  
lefthand

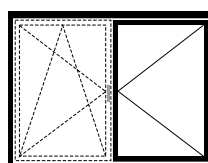

rechtsöffnend  
ouvrant à droite  
righthand



## Stulp-Beschlag (Standflügel)

Ferrure pour fenêtre à deux vantaux (vantail semi-fixe)

Fitting for double-sash window (secondary sash)

Janisol HI RC Fenster  
Janisol HI RC fenêtres  
Janisol HI RC windows

**RC2**

### 2. Befestigungsmaterial auswählen

#### Schraubenbedarf

Ungefähre Anzahl Schrauben pro Flügel:

**557.045** ca. 60 Schrauben

**557.046** ca. 10 Schrauben

### 2. Choisir le matériel de fixation

#### Besoins en vis

Nombre approximatif de vis par vantail:

**557.045** env. 60 vis

**557.046** env. 10 vis

### 2. Select fixing material

#### Screws required

Approximate number of screws per sash:

**557.045** approx. 60 screws

**557.046** approx. 10 screws

### 3. Zusätzliche Beschläge auswählen

ab Seite 23

### 3. Choisir des ferrures supplémentaires

à partir de page 23

### 3. Select additional fittings

from page 23

**FFH** = Flügelfalzhöhe  
**SF-FB** = Standflügel-Falzbreite

**FFH** = Hauteur de feuillure du vantail  
**SF-FB** = Largeur de feuillure du vantail semi-fixe

**FFH** = Sash rebate height  
**SF-FB** = Rebate width of secondary sash

Legende Stulpbeschlag RC

Légende ferrure pour fenêtre à deux vantaux RC

Key to RC fitting for double-sash window

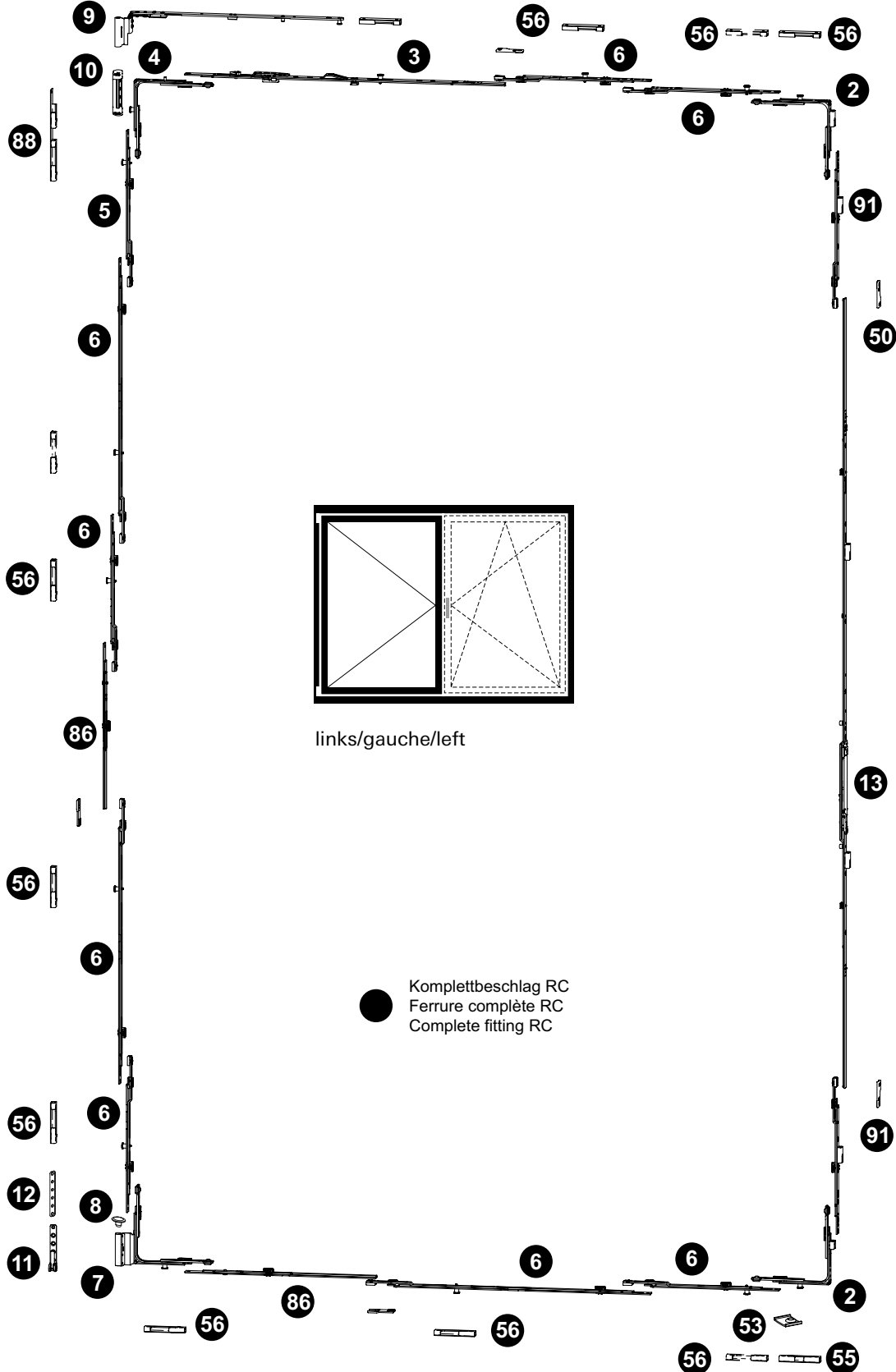

**Stulp-Beschlag (Standflügel)****Ferrure pour fenêtre à deux vantaux (vantaïl semi-fixe)****Fitting for double-sash window (secondary sash)**

Janisol HI RC Fenster

Janisol HI RC fenêtres

Janisol HI RC windows

**RC2**

Pos.	Beschrieb Description Description	Typ Type Type	Kennzeichnung Désignation Designation	Einsatz Utilisable Suitable	Bohrlehre Gabarit de perçage Drilling jig	Artikel-Nr No d'article Part no.
2	EckmLenkung Renvoi d'angle Corner guide		E1.SBS.O E1.SBS.U		499.456	599.527 599.528
3	Oberschiene Tringle supérieure Top rod		OS1.600 OS2.1025-1	FFB 630 - 1025 FFB 1026 - 1435	499.454 O.C	599.434 599.436
4	EckmLenkung Renvoi d'angle Corner guide		E2 E3		499.456 E	599.403 599.404
5	Mittenverriegelung Verrouillage central Central lock		MK.PA.250-1		499.453 M.B	599.417
6	Mittenverriegelung Verrouillage central Central lock		MK.250-1 MK.500-1		499.453	599.413 599.415
7	Flügelager Fiche d'angle du vantaïl Sash hinge part		FWSB 18-9-12 LS FWSB 18-9-12 RS	links/à gauche/left rechts/à droite/right	499.456 F F	599.487 599.488
8	Flügelagerstopfen Bouchon Sash bearing stoppers		FWV SL			599.433
9	Schere Compas Stay		SK.1.18-9.LS SK.1.18-9.RS SK.2.18-9.LS SK.2.18-9.RS	links/à gauche/left rechts/à droite/right links/à gauche/left rechts/à droite/right		599.439 599.440 599.441 599.442
10	Scherenlager Charnière supérieure du ciseaux Scissor hinge part		SL.K.3-6.130		499.571 E	599.443
11	Ecklager Charnière inférieure d'angle Corner hinge part		ESV 6-3-16 SL		499.571 E	599.428
12	Unterlage Ecklager / Cale charnière d'angle / Support for corner pivot					599.533
13	Stulpgetriebe Crémone de vantaïl semi-fixe Double-sash gearbox	A B C D E F G H I J	GASK.830-1 GASM.1400-2 GASM.1400-2 GASM.1400-2 GASM.1400-2 GASM.1400-2 GASM.1800-2 GASM.1800-2 GASM.2300-3 GASM.2300-3	FFH 830 - 900 FFH 901 - 1060 FFH 1061 - 1310 FFH 1311 - 1400 FFH 1401 - 1560 FFH 1561 - 1810 FFH 1811 - 2060 FFH 2061 - 2310 FFH 2311 - 2560 FFH 2561 - 2760	499.452	599.494 599.495 599.495 599.495 599.495 599.495 599.423 599.423 599.424 599.424
50	Stulpplatte / Plaque / Connecting piece			ER J SL		599.425
53	Auflauf / Appui / Lock staple					599.479
55	Kippschliessblech Gâche oscillo-battante Tilt striking plate		SBK.S.9-18.J		499.459 S.A	599.484
56	Sicherheitsschliessblech Gâche de sécurité Security striking plate		SBS.S.9-18.J.LS SBS.S.9-18.J.RS	links/à gauche/left rechts/à droite/right	499.459 S.A / S.B	599.482 599.483
60	Schraube / Vis / Screw M4x20					557.045
61	Schraube / Vis / Screw M4x12					557.046
63	Beschlagsunterlage / Cale / Mechanism support					557.050
86	Koppelement Elément d'accouplement Coupling		KE SL			599.491
88	Sicherheitsschliessblech RC Gâche de sécurité RC Security striking plate RC			links/à gauche/left rechts/à droite/right		599.534 599.535
91	Mittenverriegelung Verrouillage central Central lock		MS.SU.250-1 MS.SO.250-1	ab/dès/from FFH 1401 ab/dès/from FFH 1401		599.492 599.493

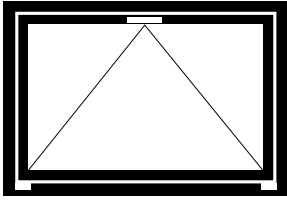

Kippbeschlag

Ferrure à soufflet

Bottom-hung fitting

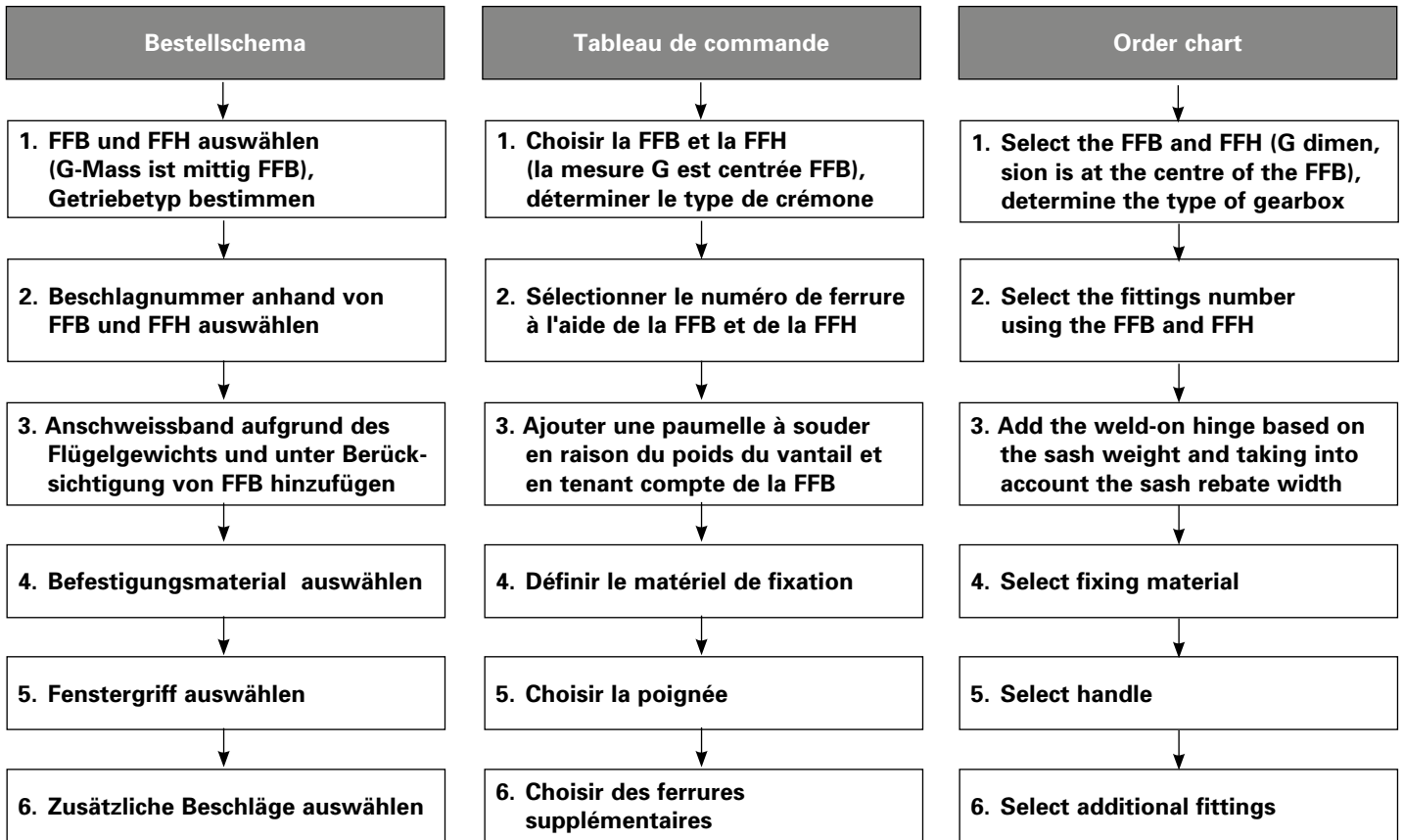

FFH = Flügelalzhöhe  
 FFB = Flügelalzbreite

FFH = Hauteur de feuillure du vantail  
 FFB = Largeur de feuillure du vantail

FFH = Sash rebate height  
 FFB = Sash rebate width

1. FFB und FFH auswählen,  
 Getriebetyp bestimmen

1. Choisir la FFB et la FFH,  
 déterminer le type de  
 crémonne

1. Select the FFB and FFH,  
 determine the type of  
 gearbox

FFB  
 mm

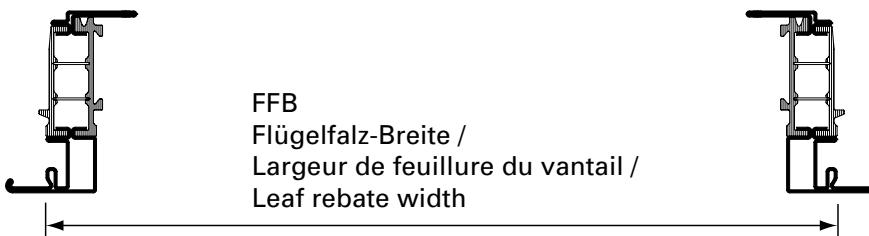
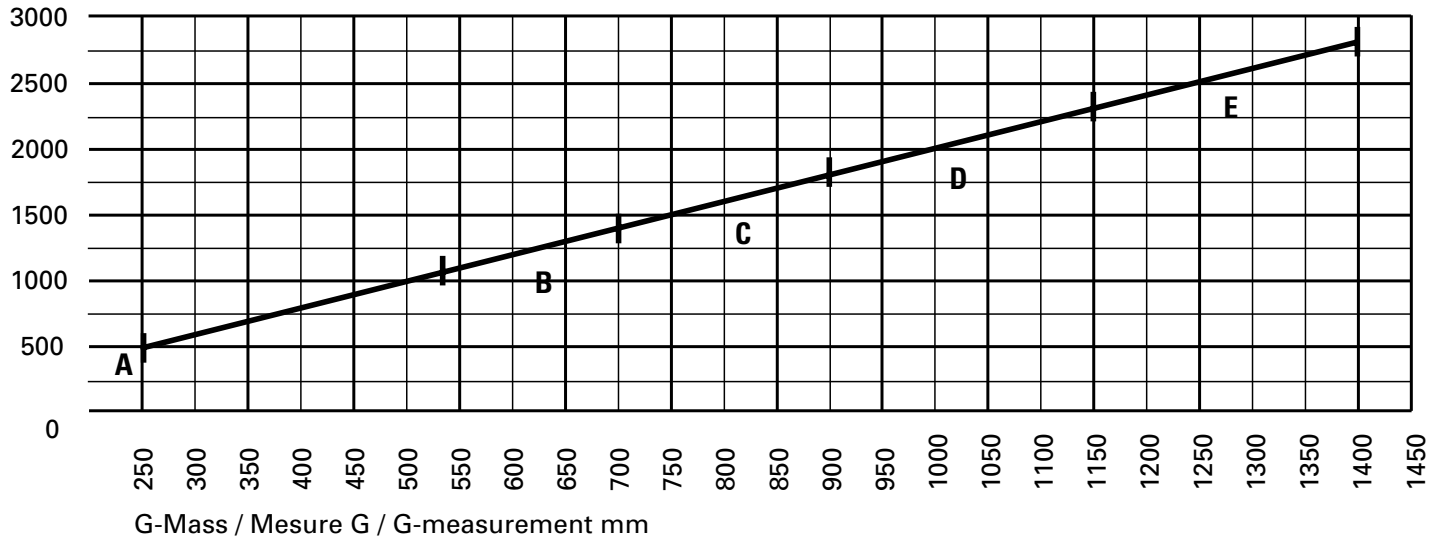

FFB  
 Flügelfalz-Breite /  
 Largeur de feuillure du vantail /  
 Leaf rebate width

**G-Mass bei Kippflügel immer  
 mittig wählen.**

**Beispiel:**  
 FFB 1500 mm  
 G-Mass 750 mm

**Toujours choisir la mesure G centrée  
 pour le vantail à soufflet.**

**Exemple:**  
 FFB 1500 mm  
 Mesure G 750 mm

**For the G measurement of  
 bottom-hung sash, always select  
 the value in the middle**

**Example:**  
 FFB 1500 mm  
 G measurement 750 mm

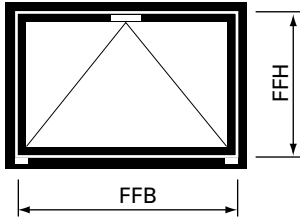

**2. Beschlagnummer anhand von FFB und FFH auswählen**

**2. Sélectionner le numéro de ferrure à l'aide de la FFB et de la FFH**

**2. Select the fittings number using the FFB and FFH**

Getriebetyp gemäss Diagramm Seite 59 Type de crémonne selon diagramme page 59 Type of gearbox according to diagram page 59	Flügelalzbreite Largeur de feuillure du vantail Sash rebate width  <b>FFB</b>	Flügelalzhöhe Hauteur de feuillure du vantail Sash rebate height  <b>FFH</b>				
		680 - 930 mm	931 - 1180 mm	1181 - 1430 mm	1431 - 1680 mm	1681 - 1930 mm
<b>Typ A</b>	830 - 1080 mm	560.365	560.415	560.465	560.515	560.565
<b>Typ B</b>	1081 - 1410 mm	560.375	560.425	560.475	560.525	560.575
<b>Typ C</b>	1411 - 1800 mm	560.385	560.435	560.485	560.535	560.585
<b>Typ D</b>	1801 - 2300 mm	560.395	560.445	560.495	560.545	560.595
<b>Typ E</b>	2301 - 2760 mm	560.405	560.455	560.505	560.555	560.605

Getriebetyp gemäss Diagramm Seite 59 Type de crémonne selon diagramme page 59 Type of gearbox according to diagram page 59	Flügelalzbreite Largeur de feuillure du vantail Sash rebate width  <b>FFB</b>	Flügelalzhöhe Hauteur de feuillure du vantail Sash rebate height  <b>FFH</b>			
		1931 - 2180 mm	2181 - 2430 mm	2431 - 2680 mm	2681 - 2760 mm
<b>Typ A</b>	830 - 1080 mm	560.615	560.665	560.715	560.765
<b>Typ B</b>	1081 - 1410 mm	560.625	560.675	560.725	560.775
<b>Typ C</b>	1411 - 1800 mm	560.635	560.685	560.735	560.785
<b>Typ D</b>	1801 - 2300 mm	560.645	560.695	560.745	560.795
<b>Typ E</b>	2301 - 2760 mm	560.655	560.705	560.755	560.805

Maximalwerte von Seite 43 beachten

Tenir compte des valeurs maximales du page 43

Note the maximum values (page 43)

**3. Anschweissband aufgrund des Flügelgewichts und unter Berücksichtigung von FFB hinzufügen**

**3. Ajouter une paumelle à souder en raison du poids du vantail et en tenant compte de la FFB**

**3. Add the weld-on hinge based on the sash weight and taking into account the sash rebate width**

FFB	Flügelgewicht Poids du vantail Sash weight	Anschweissbänder (siehe Seiten 25/26) Paumelles à souder (voir pages 25/26) Weld-on hinges (see pages 25/26)
830 - 1600 mm	< 80 kg	2 Stück / pièces / pieces
830 - 2760 mm	< 120 kg	3 Stück / pièces / pieces

**4. Befestigungsmaterial auswählen**

**Schraubenbedarf**

Ungefähre Anzahl Schrauben pro Flügel:

**557.045** ca. 60 Schrauben

**557.046** ca. 10 Schrauben

**557.352** 2 Schrauben

**4. Choisir le matériel de fixation**

**Besoins en vis**

Nombre approximatif de vis par vantail:

**557.045** env. 60 vis

**557.046** env. 10 vis

**557.352** 2 vis

**4. Select fixing material**

**Screws required**

Approximate number of screws per sash:

**557.045** approx. 60 screws

**557.046** approx. 10 screws

**557.352** 2 screws

**5. Fenstergriffe auswählen**

siehe Seite 22

**5. Choisir la poignée**

voir page 22

**5. Select handle**

see page 22

**6. Zusätzliche Beschläge auswählen**

ab Seite 23

**6. Choisir des ferrures supplémentaires**

à partir de page 23

**6. Select additional fittings**

from page 23

**FFH** = Flügelfalzhöhe  
**FFB** = Flügelfalzbreite

**FFH** = Hauteur de feuillure du vantail  
**FFB** = Largeur de feuillure du vantail

**FFH** = Sash rebate height  
**FFB** = Sash rebate width

Kippbeschlag  
Ferrure à soufflet  
Bottom-hung fitting

Janisol HI RC Fenster  
Janisol HI RC fenêtres  
Janisol HI RC windows

RC2  
RC3

Legende Kippbeschlag RC

Légende ferrure à soufflet RC

Key to RC bottom-hung window

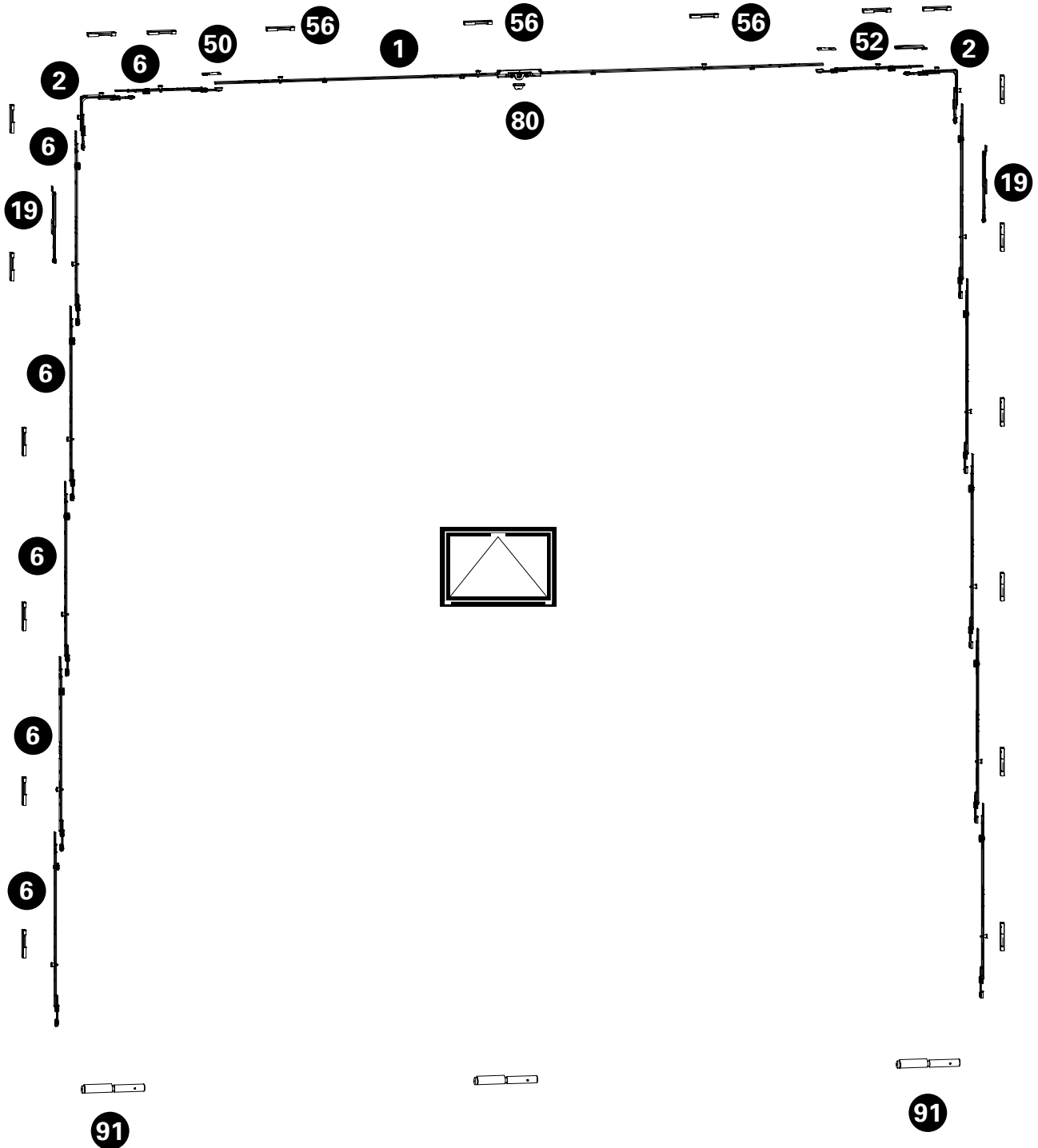



**Kippbeschlag**  
**Ferrure à soufflet**  
**Bottom-hung fitting**

Janisol HI RC Fenster  
Janisol HI RC fenêtres  
Janisol HI RC windows

**RC2**

**RC3**

Pos.	Beschrieb Description Description	Typ Type Type	Kennzeichnung Désignation Designation	Einsatz Utilisable Suitable	Bohrlehre Gabarit de perçage Drilling jig	Artikel-Nr No d'article Part no.
1	Getriebschiene Crémone de triangle Mechanism rod	A B C D E	GAK.830-1.D.7,5 GAM.1400-2.D.7,5 GAM.1400-2.D.7,5 GAM.1800-2.D.7,5 GAM.2300-3.D.7,5	FFB 830 - 1080 FFB 1081 - 1410 FFB 1411 - 1800 FFB 1801 - 2300 FFB 2301 - 2760		599.489 599.490 599.490 599.410 599.411
2	Eckumlenkung Renvoi d'angle Corner guide		E1		499.486 E	599.486
6	Mittenverriegelung Verrouillage central Central lock		MK.250-1 MK.500-1		499.453	599.413 599.415
19	Falzschere Compas d'arrêt Rebate stay		FSR SL			599.405
50	Stulpplatte Plaque Connecting piece		ER J SL			599.425
52	Anschlagplatte Plaque butée Stop plate		AWDR SL			599.400
56	Sicherheitsschliessblech Gâche de sécurité Security striking plate		SBS.S.9-18.J.LS	links/à gauche/left	499.459 S.A	599.482
60	Schraube / Vis / Screw M4x20					557.045
61	Schraube / Vis / Screw M4x12					557.046
62	Schraube / Vis / Screw M4x27					557.352
63	Beschlagsunterlage / Cale / Mechanism support					557.050
80	Aufbohrschutz / Protection anti-perçage / Drill protection					599.485
91	Anschweisband Paumelle à souder Weld-on hinge				499.396	550.276 550.238 555.268 555.227 555.261

### **Sicherheitsklasse RC3**

Der gewohnt vorgehende Täter versucht zusätzlich mit einem zweiten Schraubendreher, Kuhfuss und einem mechanischen Bohrer das verschlossene und verriegelte Bauteil aufzubrechen (Prüfzeit 5 Minuten).

Bei dieser Klasse ist eine Verglasung gemäss EN 356 vorgechrieben. Fenster der Klasse RC3 werden oft bei Wohn-, Gewerbe- und öffentlichen Gebäuden mit erhöhten Anforderungen eingebaut.

- Fensterbeschlag mit Pilzkopfverriegelung
- Anpressdruck verstellbar
- Korrosionsbeständigkeit nach EN ISO 9227-NS Klasse 4 nach EN 1670
- Prüfungen nach EN 1627-1630
- Systemprüfung nach Produktnorm EN 14351-1 für alle Öffnungsarten

### **Classe de sécurité RC3**

Le délinquant procédant de manière usuelle tente de plus de rompre le composant fermé et verrouillé avec un second tournevis, un pied-de-biche et un foret mécanique (temps de test 5 minutes). Un vitrage selon EN 356 est prescrit pour cette classe. Les fenêtres de la classe RC3 sont souvent utilisées dans les immeubles d'habitation, les bâtiments de bureaux et publics soumis à des exigences de sécurité élevées.

- Ferrure de fenêtre avec verrouillage champignon
- Pression de serrage réglable
- Résistance à la corrosion selon EN ISO 9227-NS classe 4 selon EN 1670
- Contrôles selon EN 1627-1630
- Contrôle du système selon la norme produit EN 14351-1 pour tous les types d'ouverture

### **Resistance class RC3**

Habitual burglars use a second screwdriver, crowbar and mechanical drill to try to break into locked and bolted building components (testing time 5 minutes). Glazing in accordance with EN 356 is prescribed for this class. Windows in class RC3 are often installed in residential, commercial and public buildings with higher requirements.

- Window fitting with mushroom head locking
- Contact pressure can be adjusted
- Corrosion resistance in accordance with EN ISO 9227-NS class 4 in accordance with EN 1670
- Tests in accordance with EN 1627-1630
- System testing in accordance with product standard EN 14351-1 for all opening types

**Folgende technische Rahmenbedingungen müssen beachtet werden:**

**Les conditions techniques suivantes doivent être observées:**

**The following technical limiting conditions must be duly considered:**

**Allgemein:**

Max. Fläche: 3.0 m<sup>2</sup>  
 G-Mass min.: 258 mm

**Généralités:**

Surface max.: 3.0 m<sup>2</sup>  
 Mesure G min.: 258 mm

**General:**

Max. surface: 3.0 m<sup>2</sup>  
 G-measurement min.: 258 mm

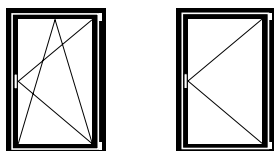

*Flügelgrößen Drehkipp- und Drehfenster:*

Max. FFH = 2760 mm  
 FFB = 1435 mm  
 Min. FFH = 830 mm  
 FFB = 630 mm

Max. Gewicht: 150 kg  
 FFB/FFH: ≤ 2

*Grandeurs du vantail fenêtre oscillo-battante et à la française:*

Max. FFH = 2760 mm  
 FFB = 1435 mm  
 Min. FFH = 830 mm  
 FFB = 630 mm

Poids max.: 150 kg  
 FFB/FFH: ≤ 2

*Size of sash turn/tilt and side-hung windows:*

Max. FFH = 2760 mm  
 FFB = 1435 mm  
 Min. FFH = 830 mm  
 FFB = 630 mm

Max. weight: 150 kg  
 FFB/FFH: ≤ 2

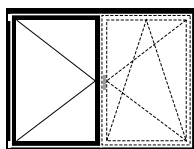

*Flügelgröße Stulp-Fenster:*

Max. FFH = 2760 mm  
 SF-FB = 1435 mm  
 Min. FFH = 830 mm  
 SF-FB = 630 mm

Max. Gewicht: 150 kg  
 FFB/FFH: ≤ 2

*Grandeur du vantail fenêtre à deux vantaux:*

Max. FFH = 2760 mm  
 SF-FB = 1435 mm  
 Min. FFH = 830 mm  
 SF-FB = 630 mm

Poids max.: 150 kg  
 FFB/FFH: ≤ 2

*Size of sash double-sash window:*

Max. FFH = 2760 mm  
 SF-FB = 1435 mm  
 Min. FFH = 830 mm  
 SF-FB = 630 mm

Max. weight: 150 kg  
 FFB/FFH: ≤ 2

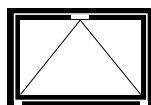

*Flügelgröße Kipp-Fenster:*

Max. FFH = 2760 mm  
 FFB = 2760 mm  
 Min. FFH = 680 mm  
 FFB = 830 mm

Max. Gewicht: 80 kg (2 Bänder)  
 120 kg (3 Bänder)

*Grandeur du vantail fenêtre à soufflet:*

Max. FFH = 2760 mm  
 FFB = 2760 mm  
 Min. FFH = 680 mm  
 FFB = 830 mm

Poids max.: 80 kg (2 paumelles)  
 120 kg (3 paumelles)

*Size of sash bottom-hung window:*

Max. FFH = 2760 mm  
 FFB = 2760 mm  
 Min. FFH = 680 mm  
 FFB = 830 mm

Max. weight: 80 kg (2 hinges)  
 120 kg (3 hinges)

Zur Erreichung der maximalen Leistungswerte bzw. der CE-Kennzeichnung sind die Gutachtlichen Stellungnahmen zu beachten. (extranet.jansen.com)

Il doit être tenu compte des avis d'expert dans le but d'obtenir les valeurs de performance maximales et le marquage CE. (extranet.jansen.com)

To achieve the maximum performance values and/or the CE marking, the expert appraisal report must be observed. (extranet.jansen.com)

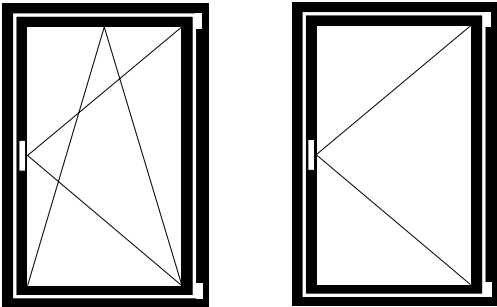

**Drehkipp- und Drehbeschlag**

**Ferrure oscillo-battante et à la française**

**Turn/tilt and side-hung fitting**

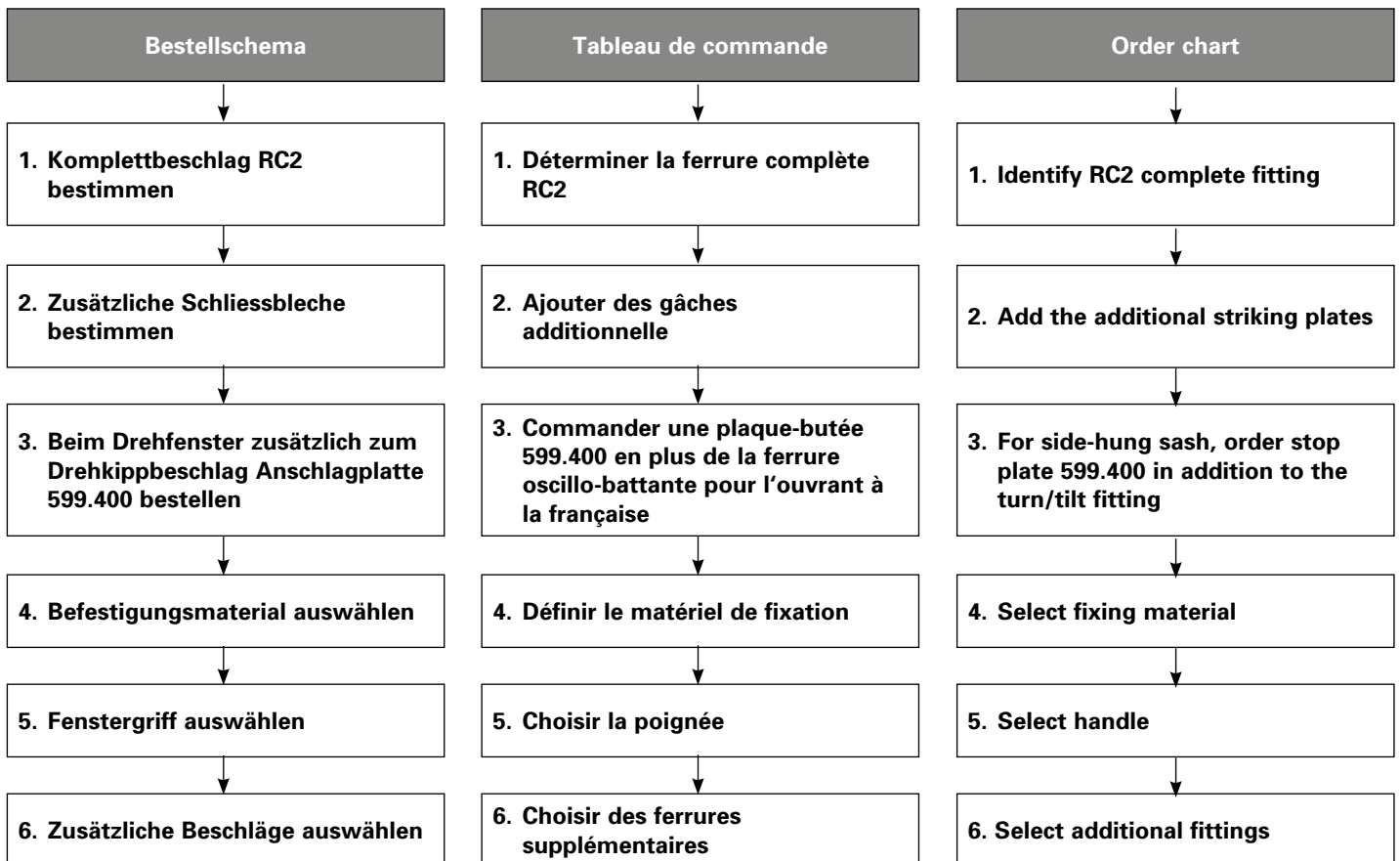

**FFH** = Flügelfalzhöhe  
**FFB** = Flügelfalzbreite

**FFH** = Hauteur de feuillure du vantail  
**FFB** = Largeur de feuillure du vantail

**FFH** = Sash rebate height  
**FFB** = Sash rebate width

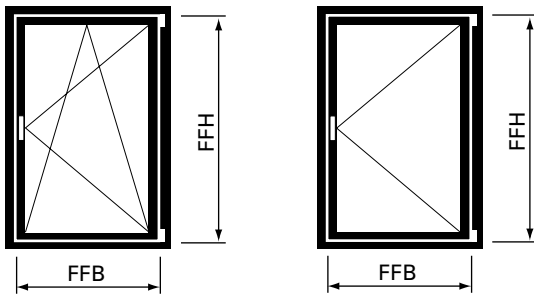

**2. Zusätzliche Schliessbleche bestimmen**

**2. Ajouter des gâches additionnelle**

**2. Add the additional striking plates**

Getriebetyp gemäss Diagramm Seite 46 Type de crémonne selon diagramme page 46 Mechanism type according to diagram page 46	Flügelfalzhöhe Hauteur de feuillure du vantail Sash rebate height <b>FFH</b>	Flügelfalzbreite Largeur de feuillure du vantail Sash rebate width <b>FFB</b>			
		630 - 810 mm	811 - 860 mm	861 - 1025 mm	1026 - 1150 mm
<b>Typ A*</b>	830 - 900 mm	1 x 599.48x	1 x 599.48x	2 x 599.48x	1 x 599.48x
<b>Typ B</b>	901 - 1060 mm	1 x 599.48x	1 x 599.48x	2 x 599.48x	1 x 599.48x
<b>Typ C</b>	1061 - 1310 mm	1 x 599.48x	1 x 599.48x	2 x 599.48x	1 x 599.48x
<b>Typ D</b>	1311 - 1400 mm	2 x 599.48x	2 x 599.48x	3 x 599.48x	2 x 599.48x
<b>Typ E</b>	1401 - 1560 mm	2 x 599.48x	2 x 599.48x	3 x 599.48x	2 x 599.48x
<b>Typ F</b>	1561 - 1810 mm	2 x 599.48x	2 x 599.48x	3 x 599.48x	2 x 599.48x
<b>Typ G</b>	1811 - 2060 mm	1 x 599.48x	1 x 599.48x	2 x 599.48x	1 x 599.48x
<b>Typ H</b>	2061 - 2310 mm	2 x 599.48x	2 x 599.48x	3 x 599.48x	2 x 599.48x
<b>Typ I</b>	2311 - 2560 mm	1 x 599.48x	1 x 599.48x	2 x 599.48x	1 x 599.48x
<b>Typ J</b>	2561 - 2760 mm	2 x 599.48x	2 x 599.48x	3 x 599.48x	2 x 599.48x

**x = 2** = Drehkip- und Drehbeschlag linksöffnend  
**x = 3** = Drehkip- und Drehbeschlag rechtsöffnend

**x = 2** = Ferrure oscillo-battante et à la française ouvrant à gauche  
**x = 3** = Ferrure oscillo-battante et à la française ouvrant à droite

**x = 2** = Turn/tilt and side-hung fitting lefthand  
**x = 3** = Turn/tilt and side-hung fitting righthand



Maximalwerte von Seite 65 beachten

Tenir compte des valeurs maximales du page 65

Note the maximum values (page 65)

\* G-Mass fix bei 258 mm

\* Mesure G fixe pour 258 mm

\* G measurement fixed at 258 mm

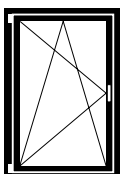

linksöffnend  
ouvrant à gauche  
lefthand

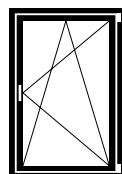

rechtsöffnend  
ouvrant à droite  
righthand

Getriebetyp gemäss Diagramm Seite 46 Type de crémonne selon diagramme page 46 Mechanism type according to diagram page 46	Flügelfalzhöhe Hauteur de feuillure du vantail Sash rebate height  <b>FFH</b>	Flügelfalzbreite Largeur de feuillure du vantail Sash rebate width  <b>FFB</b>		
		1151 - 1275 mm	1276 - 1400 mm	1401 - 1435 mm
<b>Typ A*</b>	830 - 900 mm	1 x 599.48x	2 x 599.48x	3 x 599.48x
<b>Typ B</b>	901 - 1060 mm	1 x 599.48x	2 x 599.48x	3 x 599.48x
<b>Typ C</b>	1061 - 1310 mm	1 x 599.48x	2 x 599.48x	3 x 599.48x
<b>Typ D</b>	1311 - 1400 mm	2 x 599.48x	3 x 599.48x	4 x 599.48x
<b>Typ E</b>	1401 - 1560 mm	2 x 599.48x	3 x 599.48x	4 x 599.48x
<b>Typ F</b>	1561 - 1810 mm	2 x 599.48x	3 x 599.48x	4 x 599.48x
<b>Typ G</b>	1811 - 2060 mm	1 x 599.48x	2 x 599.48x	3 x 599.48x
<b>Typ H</b>	2061 - 2310 mm	2 x 599.48x	3 x 599.48x	4 x 599.48x
<b>Typ I</b>	2311 - 2560 mm	1 x 599.48x	2 x 599.48x	3 x 599.48x
<b>Typ J</b>	2561 - 2760 mm	2 x 599.48x	3 x 599.48x	4 x 599.48x

**x = 2** = Drehkipp- und Drehbeschlag linksöffnend  
**x = 3** = Drehkipp- und Drehbeschlag rechtsöffnend

**x = 2** = Ferrure oscillo-battante et à la française ouvrant à gauche  
**x = 3** = Ferrure oscillo-battante et à la française ouvrant à droite

**x = 2** = Turn/tilt and side-hung fitting lefthand  
**x = 3** = Turn/tilt and side-hung fitting righthand

\* G-Mass fix bei 258 mm

\* Mesure G fixe pour 258 mm

\* G measurement fixed at 258 mm

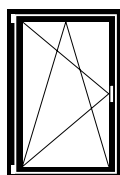

linksöffnend  
ouvrant à gauche  
lefthand

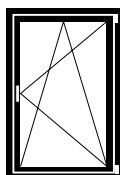

rechtsöffnend  
ouvrant à droite  
righthand

**3. Beim Drehfenster zusätzlich zum Drehkippbeschlag Anschlagplatte 599.400 bestellen**

**3. Commander une plaque-butée 599.400 en plus de la ferrure oscillo-battante pour l'ouvrant à la française**

**3. For side-hung sash, order stop plate 599.400 in addition to the turn/tilt fitting**

**4. Befestigungsmaterial auswählen**

**4. Choisir le matériel de fixation**

**4. Select fixing material**

**Schraubenbedarf**

Ungefähre Anzahl Schrauben pro Flügel:

**557.045** ca. 65 Schrauben  
**557.046** ca. 10 Schrauben

**Besoins en vis**

Nombre approximatif de vis par vantail:

**557.045** env. 65 vis  
**557.046** env. 10 vis

**Screws required**

Approximate number of screws per sash:

**557.045** approx. 65 screws  
**557.046** approx. 10 screws

**5. Fenstergriffe auswählen**

siehe Seite 22

**5. Choisir la poignée**

voir page 22

**5. Select handle**

see page 22

**6. Zusätzliche Beschläge auswählen**

ab Seite 23

**6. Choisir des ferrures supplémentaires**

à partir de page 23

**6. Select additional fittings**

from page 23

**FFH** = Flügelfalzhöhe  
**FFB** = Flügelfalzbreite

**FFH** = Hauteur de feuillure du vantail  
**FFB** = Largeur de feuillure du vantail

**FFH** = Sash rebate height  
**FFB** = Sash rebate width

Legende Dreh- und  
 Drehkippbeschlag RC

Légende ferrure oscillo-battante  
 et à la française RC

Key to RC turn/tilt and  
 side-hung fitting

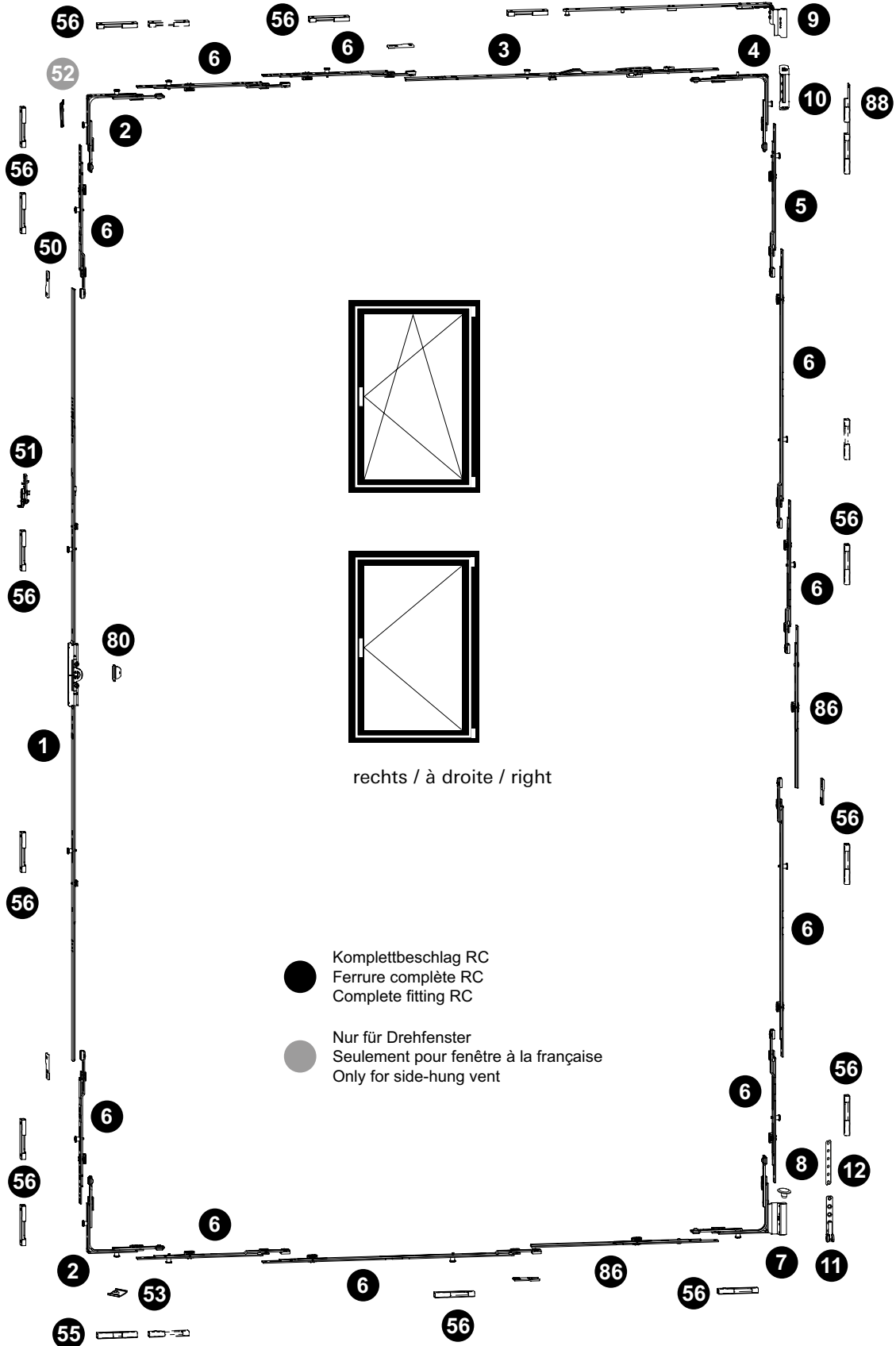



**Drehkipp- und Drehbeschlag**  
**Ferrure oscillo-battante et à la française**  
**Turn/tilt and side-hung fitting**

Janisol HI RC Fenster  
 Janisol HI RC fenêtres  
 Janisol HI RC windows

**RC3**

Pos.	Beschrieb Description Description	Typ Type Type	Kennzeichnung Désignation Designation	Einsatz Utilisable Suitable	Bohrlehre Gabarit de perçage Drilling jig	Artikel-Nr No d'article Part no.
1	Getriebschiene Crémone de tringle Mechanism rod	A B C D E F G H I J	GAK.830-1.D.7,5 GAM.1400-2.D.7,5 GAM.1400-2.D.7,5 GAM.1400-2.D.7,5 GAM.1400-2.D.7,5 GAM.1400-2.D.7,5 GAM.1800-2.D.7,5 GAM.1800-2.D.7,5 GAM.2300-3.D.7,5 GAM.2300-3.D.7,5	FFH 830 - 900 FFH 901 - 1060 FFH 1061-1310 FFH 1311 - 1400 FFH 1401 - 1560 FFH 1561 - 1810 FFH 1811 - 2060 FFH 2061 - 2310 FFH 2311 - 2560 FFH 2561 - 2760		599.489 599.490 599.490 599.490 599.490 599.490 599.410 599.410 599.411 599.411
2	Eckmülnkung Renvoi d'angle Corner guide		E11		499.456 E	599.486
3	Oberschiene Tringle supérieure Top rod		OS1.600 OS2.1025-1	FFB 630 - 1025 FFB 1026 - 1435	499.454 O.C	599.434 599.436
4	Eckmülnkung Renvoi d'angle Corner guide		E2 E3		499.456 E	599.403 599.404
5	Mittenverriegelung Verrouillage central Central lock		MK.PA.250-1		499.453 M.B	599.417
6	Mittenverriegelung Verrouillage central Central lock		MK.250-1 MK.750-1 MK.500-1		499.453	599.413 599.416 599.415
7	Flügelager Fiche d'angle du vantail Sash hinge part		FWSB 18-9-12 LS FWSB 18-9-12 RS	links/à gauche/left rechts/à droite/right	499.456 F F	599.487 599.488
8	Flügelagerstopfen / Bouchon / Sash bearing stoppers		FWV SL			599.433
9	Schere Compas Stay		SK.1.18-9.LS SK.1.18-9.RS SK.2.18-9.LS SK.2.18-9.RS	links/à gauche/left rechts/à droite/right links/à gauche/left rechts/à droite/right		599.439 599.440 599.441 599.442
10	Scherenlager Charnière supérieure du ciseaux Scissor hinge part		SL.K.3-6.130		499.571 E	599.443
11	Ecklager Charnière inférieure d'angle Corner hinge part		ESV 6-3-16 SL		499.571 E	599.428
12	Unterlage Ecklager Cale charnière d'angle Support for corner pivot					599.533
50	Stulpplatte / Plaque / Connecting piece		ER J SL			599.425
51	Fehlschaltssicherung Anti-fausse manoeuvre Fool-proof mechanism		FSA			599.406
52	Anschlagplatte / Plaque-butée / Stop plate		AWDR			599.400
53	Auflauf / Appui / Lock staple					599.479
55	Kippschliessblech Gâche oscillo-battante Tilt striking plate		SBK.S.9-18.J		499.459 S.A	599.484
56	Sicherheitsschliessblech Gâche de sécurité Security striking plate		SBS.S.9-18.J.LS SBS.S.9-18.J.RS	links/à gauche/left rechts/à droite/right	499.459 S.A / S.B	599.482 599.483
60	Schraube / Vis / Screw M4x20					557.045
61	Schraube / Vis / Screw M4x12					557.046
63	Beschlagsunterlage / Cale / Mechanism support					557.050
80	Aufbohrschutz / Protection anti-perçage / Drill protection					599.485
86	Koppelement Élément d'accouplement Coupling		KE SL			599.491
88	Sicherheitsschliessblech RC Gâche de sécurité RC Security striking plate RC			links/à gauche/left rechts/à droite/right		599.534 599.535

## Stulp-Beschlag (Standflügel)

Ferrure pour fenêtre à deux vantaux (vantail semi-fixe)

Fitting for double-sash window (secondary sash)

Janisol HI RC Fenster

Janisol HI RC fenêtres

Janisol HI RC windows

**RC3**

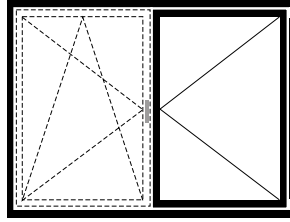
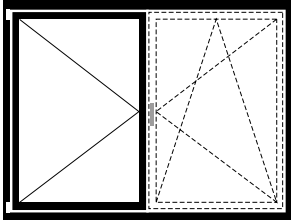

### Stulp-Beschlag (Standflügel)

### Ferrure pour fenêtre à deux vantaux (Vantail semi-fixe)

### Fitting for double-sash window (Secondary sash)

#### Bestellschema

1. Komplettbeschlag RC2 bestimmen

2. Zusätzliche Schliessbleche bestimmen

3. Spezial-Schliessbleche bestellen

4. Befestigungsmaterial auswählen

5. Zusätzliche Beschläge auswählen

#### Tableau de commande

1. Déterminer la ferrure complète RC2

2. Ajouter des gâches additionnelle

3. Commander gâches de fermeture spéciales

4. Définir le matériel de fixation

5. Choisir des ferrures supplémentaires

#### Order chart

1. Identify RC2 complete fitting

2. Add the additional striking plates

3. Order special striking plates

4. Select fixing material

5. Select additional fittings

**FFH** = Flügelfalzhöhe  
**SF-FB** = Standflügel-Falzbreite

**FFH** = Hauteur de feuillure du vantail  
**SF-FB** = Largeur de feuillure du vantail semi-fixe

**FFH** = Sash rebate height  
**SF-FB** = Rebate width of secondary sash

## Stulp-Beschlag (Standflügel)

Ferrure pour fenêtre à deux vantaux (vantail semi-fixe)

Fitting for double-sash window (secondary sash)

Janisol HI RC Fenster  
Janisol HI RC fenêtres  
Janisol HI RC windows

RC3

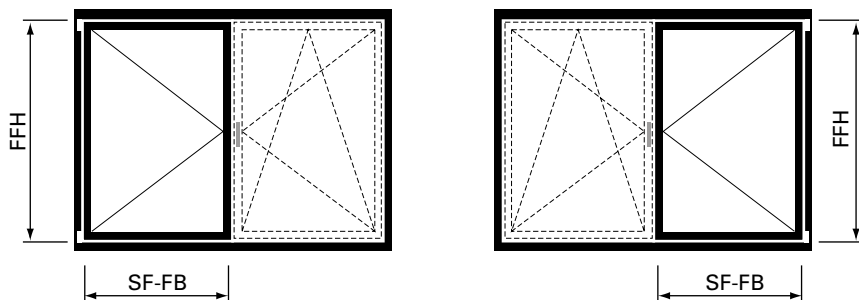

### 2. Zusätzliche Schliessbleche bestimmen

### 2. Ajouter des gâches additionnelle

### 2. Add the additional striking plates

Getriebetyp gemäss Diagramm Seite 46 Type de crémonne selon diagramme page 46 Mechanism type according to diagram page 46	Flügelfalzhöhe Hauteur de feuillure du vantail Sash rebate height  FFH	Flügelfalzbreite Largeur de feuillure du vantail Sash rebate width  FFB			
		630 - 810 mm	811 - 860 mm	861 - 1025 mm	1026 - 1150 mm
Typ A*	830 - 900 mm	1 x 599.48x	1 x 599.48x	2 x 599.48x	1 x 599.48x
Typ B	901 - 1060 mm	1 x 599.48x	1 x 599.48x	2 x 599.48x	1 x 599.48x
Typ C	1061 - 1310 mm	1 x 599.48x	1 x 599.48x	2 x 599.48x	1 x 599.48x
Typ D	1311 - 1400 mm	2 x 599.48x	2 x 599.48x	3 x 599.48x	2 x 599.48x
Typ E	1401 - 1560 mm	2 x 599.48x	2 x 599.48x	3 x 599.48x	2 x 599.48x
Typ F	1561 - 1810 mm	2 x 599.48x	2 x 599.48x	3 x 599.48x	2 x 599.48x
Typ G	1811 - 2060 mm	1 x 599.48x	1 x 599.48x	2 x 599.48x	1 x 599.48x
Typ H	2061 - 2310 mm	2 x 599.48x	2 x 599.48x	3 x 599.48x	2 x 599.48x
Typ I	2311 - 2560 mm	1 x 599.48x	1 x 599.48x	2 x 599.48x	1 x 599.48x
Typ J	2561 - 2760 mm	2 x 599.48x	2 x 599.48x	3 x 599.48x	2 x 599.48x

x = 2 = Drehkipp- und Drehbeschlag linksöffnend  
3 = Drehkipp- und Drehbeschlag rechtsöffnend

x = 2 = Ferrure oscillo-battante et à la française ouvrant à gauche  
3 = Ferrure oscillo-battante et à la française ouvrant à droite

x = 2 = Turn/tilt and side-hung fitting lefthand  
3 = Turn/tilt and side-hung fitting righthand



Maximalwerte von Seite 65 beachten

Tenir compte des valeurs maximales du page 65

Note the maximum values (page 65)

\* G-Mass fix bei 258 mm

\* Mesure G fixe pour 258 mm

\* G measurement fixed at 258 mm

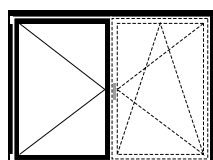

linksöffnend  
ouvrant à gauche  
lefthand

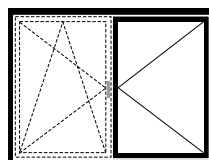

rechtsöffnend  
ouvrant à droite  
righthand

**Stulp-Beschlag (Standflügel)****Ferrure pour fenêtre à deux vantaux (vantail semi-fixe)****Fitting for double-sash window (secondary sash)**

Janisol HI RC Fenster

Janisol HI RC fenêtres

Janisol HI RC windows

**RC3**

Getriebetyp gemäss Diagramm Seite 46 Type de crémonne selon diagramme page 46 Mechanism type according to diagram page 46	Flügelfalzhöhe Hauteur de feuillure du vantail Sash rebate height  <b>FFH</b>	Flügelfalzbreite Largeur de feuillure du vantail Sash rebate width  <b>FFB</b>		
		1151 - 1275 mm	1276 - 1400 mm	1401 - 1435 mm
<b>Typ A*</b>	830 - 900 mm	1 x 599.48x	2 x 599.48x	3 x 599.48x
<b>Typ B</b>	901 - 1060 mm	1 x 599.48x	2 x 599.48x	3 x 599.48x
<b>Typ C</b>	1061 - 1310 mm	1 x 599.48x	2 x 599.48x	3 x 599.48x
<b>Typ D</b>	1311 - 1400 mm	2 x 599.48x	3 x 599.48x	4 x 599.48x
<b>Typ E</b>	1401 - 1560 mm	2 x 599.48x	3 x 599.48x	4 x 599.48x
<b>Typ F</b>	1561 - 1810 mm	2 x 599.48x	3 x 599.48x	4 x 599.48x
<b>Typ G</b>	1811 - 2060 mm	1 x 599.48x	2 x 599.48x	3 x 599.48x
<b>Typ H</b>	2061 - 2310 mm	2 x 599.48x	3 x 599.48x	4 x 599.48x
<b>Typ I</b>	2311 - 2560 mm	1 x 599.48x	2 x 599.48x	3 x 599.48x
<b>Typ J</b>	2561 - 2760 mm	2 x 599.48x	3 x 599.48x	4 x 599.48x

**x = 2 =** Drehkipp- und Drehbeschlag linksöffnend

**3 =** Drehkipp- und Drehbeschlag rechtsöffnend

**x = 2 =** Ferrure oscillo-battante et à la française ouvrant à gauche

**3 =** Ferrure oscillo-battante et à la française ouvrant à droite

**x = 2 =** Turn/tilt and side-hung fitting lefthand

**3 =** Turn/tilt and side-hung fitting righthand

\* G-Mass fix bei 258 mm

\* Mesure G fixe pour 258 mm

\* G measurement fixed at 258 mm

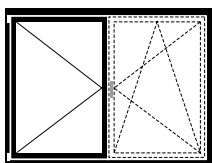

linksöffnend  
ouvrant à gauche  
lefthand

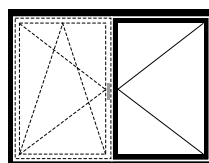

rechtsöffnend  
ouvrant à droite  
righthand

## Stulp-Beschlag (Standflügel)

Ferrure pour fenêtre à deux vantaux (vantail semi-fixe)

Fitting for double-sash window (secondary sash)

Janisol HI RC Fenster  
Janisol HI RC fenêtres  
Janisol HI RC windows

**RC3**

### 3. Spezial-Schliessbleche bestellen

Es sind immer 6 Stück 599.548 und 1 Stück 599.549 (links) und 1 Stück 599.550 (rechts) zusätzlich zu bestellen.

### 3. Commander gâches de fermetrue spéciales

6 unités 599.548 et 1 unité 599.549 (gauche) et 1 unité 599.550 (droite) doivent toujours être commandées en plus.

### 3. Order special striking plates

6 x 599.548 and 1 piece 599.549 (left) and 1 piece 599.550 (right) must always be ordered in addition.

### 4. Befestigungsmaterial auswählen

#### Schraubenbedarf

Ungefähre Anzahl Schrauben pro Flügel:

**557.045** ca. 60 Schrauben  
**557.046** ca. 10 Schrauben

### 4. Choisir le matériel de fixation

#### Besoins en vis

Nombre approximatif de vis par vantail:

**557.045** env. 60 vis  
**557.046** env. 10 vis

### 4. Select fixing material

#### Screws required

Approximate number of screws per sash:

**557.045** approx. 60 screws  
**557.046** approx. 10 screws

### 5. Zusätzliche Beschläge auswählen

ab Seite 23

### 5. Choisir des ferrures supplémentaires

à partir de page 23

### 5. Select additional fittings

from page 23

**FFH** = Flügelfalzhöhe  
**SF-FB** = Standflügel-Falzbreite

**FFH** = Hauteur de feuillure du vantail  
**SF-FB** = Largeur de feuillure du vantail semi-fixe

**FFH** = Sash rebate height  
**SF-FB** = Rebate width of secondary sash

Legende Stulpbeschlag RC

Légende ferrure pour fenêtre à deux vantaux RC

Key to RC fitting for double-sash window

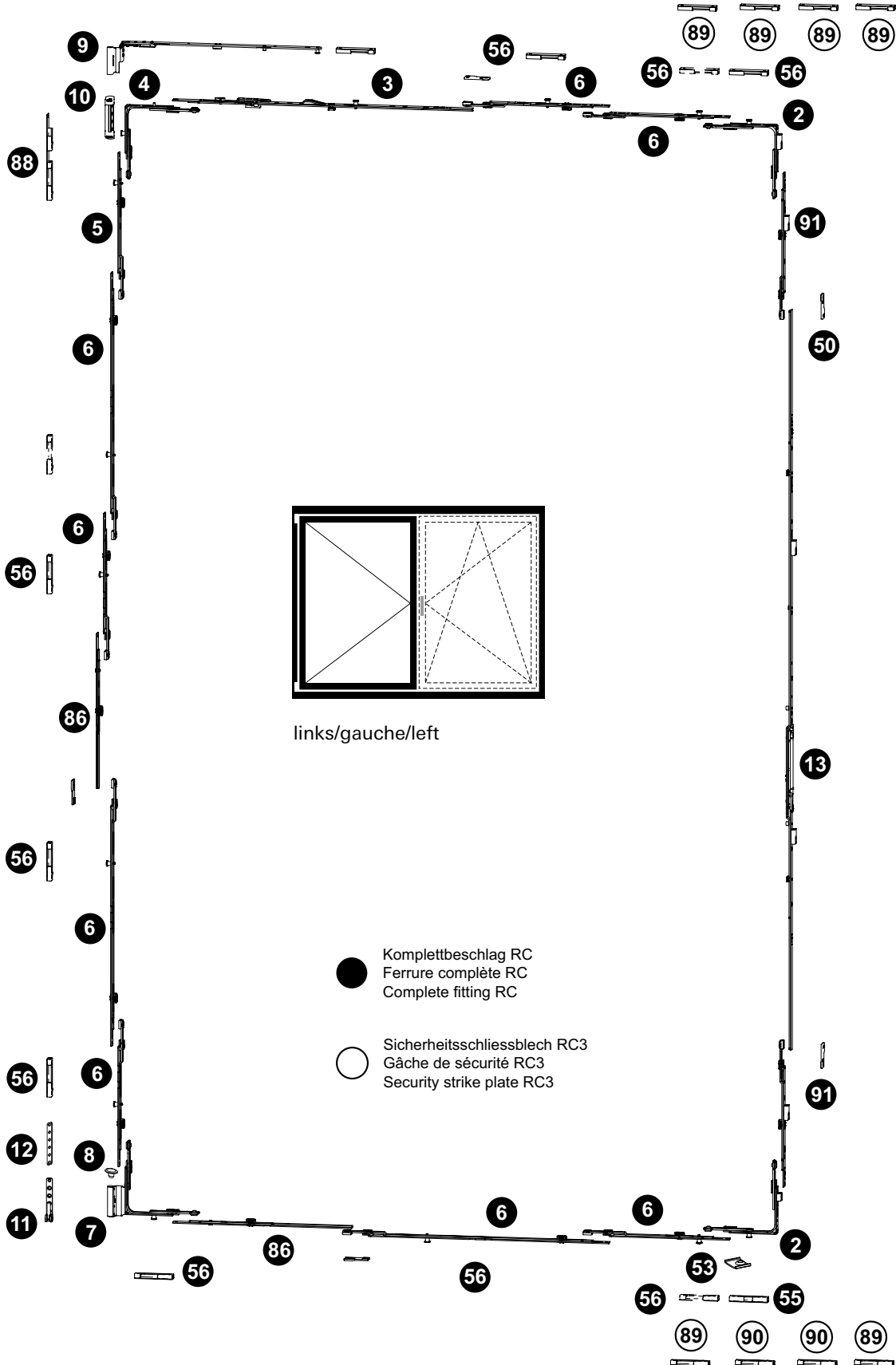

**Stulp-Beschlag (Standflügel)****Ferrure pour fenêtre à deux vantaux (vantail semi-fixe)****Fitting for double-sash window (secondary sash)**

Janisol HI RC Fenster

Janisol HI RC fenêtres

Janisol HI RC windows

**RC3**

Pos.	Beschrieb Description Description	Typ Type Type	Kennzeichnung Désignation Designation	Einsatz Utilisable Suitable	Bohrlehre Gabarit de perçage Drilling jig	Artikel-Nr No d'article Part no.
2	Eckmlenkung Renvoi d'angle Corner guide		E1.SBS.0 E1.SBS.U		499.456	599.527 599.528
3	Oberschiene Tringle supérieure Top rod		OS1.600 OS2.1025-1	FFB 630 - 1025 FFB 1026 - 1435	499.454 O.C	599.434 599.436
4	Eckmlenkung Renvoi d'angle Corner guide		E2 E3		499.456 E	599.403 599.404
5	Mittenverriegelung Verrouillage central Central lock		MK.PA.250-1		499.453 M.B	599.417
6	Mittenverriegelung Verrouillage central Central lock		MK.250-1 MK.500-1		499.453	599.413 599.415
7	Flügelager Fiche d'angle du vantail Sash hinge part		FWSB 18-9-12 LS FWSB 18-9-12 RS	links/à gauche/left rechts/à droite/right	499.456 F F	599.487 599.488
8	Flügelagerstopfen Bouchon Sash bearing stoppers		FWV SL			599.433
9	Schere Compas Stay		SK.1.18-9.LS SK.1.18-9.RS SK.2.18-9.LS SK.2.18-9.RS	links/à gauche/left rechts/à droite/right links/à gauche/left rechts/à droite/right		599.439 599.440 599.441 599.442
10	Scherenlager Charnière supérieure du ciseaux Scissor hinge part		SL.K.3-6.130		499.571 E	599.443
11	Ecklager Charnière inférieure d'angle Corner hinge part		ESV 6-3-16 SL		499.571 E	599.428
12	Unterlage Ecklager Cale charnière d'angle Support for corner pivot					599.533
13	Stulpgetriebe Crémone de vantail semi-fixe Double-sash gearbox	A B C D E F G H I J	GASK.830-1 GASM.1400-2 GASM.1400-2 GASM.1400-2 GASM.1400-2 GASM.1400-2 GASM.1800-2 GASM.1800-2 GASM.2300-3 GASM.2300-3	FFH 830 - 900 FFH 901 - 1060 FFH 1061 - 1310 FFH 1311 - 1400 FFH 1401 - 1560 FFH 1561 - 1810 FFH 1811 - 2060 FFH 2061 - 2310 FFH 2311 - 2560 FFH 2561 - 2760	499.452	599.494 599.495 599.495 599.495 599.495 599.495 599.423 599.423 599.424 599.424
50	Stulpplatte / Plaque / Connecting piece			ER J SL		599.425
53	Auflauf / Appui / Lock staple					599.479
55	Kippschliessblech Gâche oscillo-battante Tilt striking plate		SBK.S.9-18.J		499.459 S.A	599.484
56	Sicherheitsschliessblech Gâche de sécurité Security striking plate		SBS.S.9-18.J.LS SBS.S.9-18.J.RS	links/à gauche/left rechts/à droite/right	499.459 S.A / S.B	599.482 599.483
60	Schraube / Vis / Screw M4x20					557.045
61	Schraube / Vis / Screw M4x12					557.046
63	Beschlagsunterlage / Cale / Mechanism support					557.050



**Stulp-Beschlag (Standflügel)****Ferrure pour fenêtre à deux vantaux (vantaïl semi-fixe)****Fitting for double-sash window (secondary sash)**

Janisol HI RC Fenster

**RC3**

Janisol HI RC fenêtres

Janisol HI RC windows

Pos.	Beschrieb Description Description	Typ Type Type	Kennzeichnung Désignation Designation	Einsatz Utilisable Suitable	Bohrlehre Gabarit de perçage Drilling jig	Artikel-Nr No d'article Part no.
86	Koppelement Élément d'accouplement Coupling		KE SL			599.491
88	Sicherheitsschliessblech RC Gâche de sécurité RC Security striking plate RC			links/à gauche/left rechts/à droite/right		599.534 599.535
89	Sicherheitsschliessblech RC3 Gâche de sécurité RC3 Security striking plate RC3					599.548
90	Kippschliessblech RC3 Gâche oscillo-battante RC3 Tilt striking plate RC3			links/à gauche/left rechts/à droite/right		599.549 599.550
91	Mittenverriegelung Verrouillage central Central lock		MS.SU.250-1 MS.SO.250-1	ab/dès/from FFH 1401 ab/dès/from FFH 1401		599.492 599.493



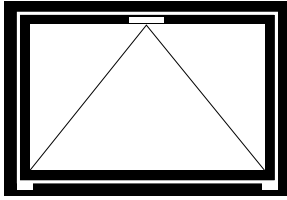

Siehe ab Seite 58  
 Voir à partir de page 58  
 See from page 58

Kippbeschlag

Ferrure à soufflet

Bottom-hung fitting

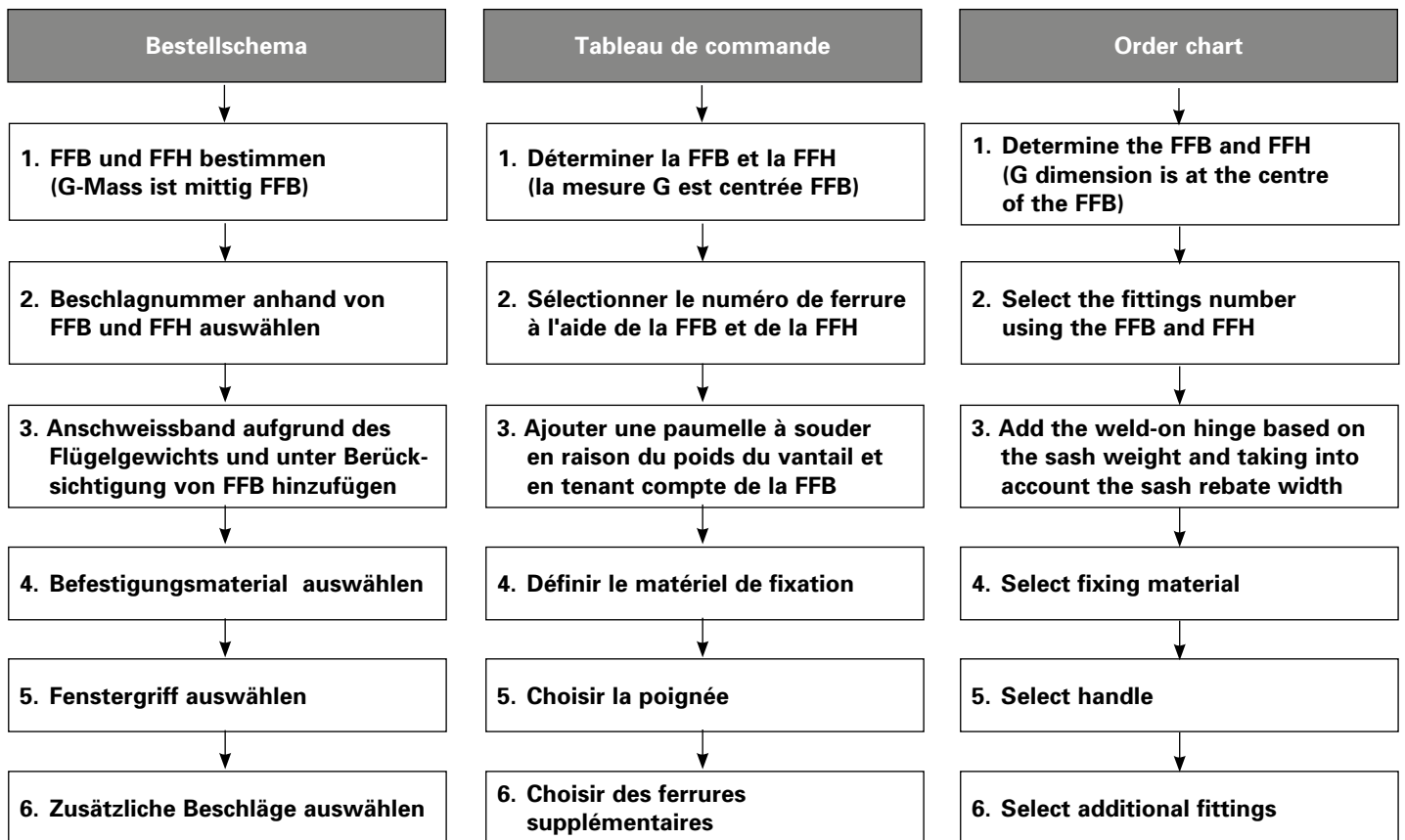

FFH = Flügelfalzhöhe  
 FFB = Flügelfalzbreite

FFH = Hauteur de feuillure du vantail  
 FFB = Largeur de feuillure du vantail

FFH = Sash rebate height  
 FFB = Sash rebate width

## Sonderbestellungen

Folgende Sonderbestellungen sind erhältlich:

### RFID

Neue Technologie für die Fensterüberwachung mit beschlagintegrierten Verschluss-Sensoren mit Transponder-technologie (VdS Klasse C)

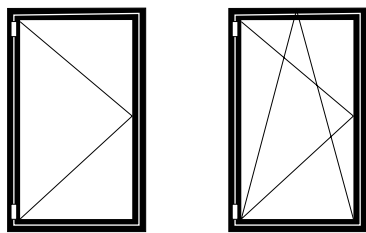

## Commande spéciale

Les commandes spéciales suivantes sont disponibles:

### RFID

Nouvelle technologie de surveillance des fenêtres avec capteurs de fermeture intégrés dans les ferrures et technologie de réponse (VdS classe C)

## Special order

The following special order are available:

### RFID

New technology for window monitoring with closing sensors integrated in the fittings with transponder technology (VdS class C)

## RFID

## RFID

## RFID

### Rahmenbedingungen

Standard- oder RC-Fensterbeschlag  
Rahmenbedingungen gemäss Katalog

### Conditions cadres

Ferrure de fenêtre Standard ou RC  
Conditions cadres selon catalogue

### Frame conditions

Standard or RC window fitting  
Frame conditions according to catalogue

### Flügelgrösse

Standard-Fensterbeschlag  
FFB min. = siehe RC-Klasse  
max. = 1435 mm

### Dimension du vantail

Ferrure de fenêtre Standard  
FFB min. = voir classe RC  
max. = 1435 mm

### Sash size

Standard window fitting  
FFB min. = see class RC  
max. = 1435 mm

Menge: \_\_\_\_\_

Quantité: \_\_\_\_\_

Quantity: \_\_\_\_\_

FFB: \_\_\_\_\_

FFB: \_\_\_\_\_

FFB: \_\_\_\_\_

### Bemerkung:

Bohrlehren nur beschränkt einsetzbar.

### Remarque:

L'utilisation des gabarits de perçage est limitée.

### Note:

Drilling jigs can only be used to a limited extent.

### Zusätzlich bestellen:

Befestigungsmaterial

### Commander séparément:

Matériel de fixation

### Order separately:

Fixings



### 557.050

#### Beschlagunterlage

Federstahl, als Beschlagunterlage in der Nute vom Flügelprofil

VE = 10 Stück

### 557.050

#### Cale

acier à ressorts, pour la rainure du profilé de vantail

UV = 10 pièces

### 557.050

#### Mechanism supprt

spring steel, into the groove of the sash profil

PU = 10 pieces



### 557.045

#### Schraube M4x20

Stahl verzinkt, SR1-Angriff, selbstgewindend, für Beschlagteile Flügelrahmen und Schliessbleche

Bohrdurchmesser 3,5 mm

VE = 100 Stück

### 557.045

#### Vis M4x20

acier zingué, empreinte SR1, autotaraudeuse, pour ferrures du cadre ouvrant et gâches de fermeture

Diamètre de perçage 3,5 mm

UV = 100 pièces

### 557.045

#### Screw M4x20

galvanised steel, SR1 head, self-tapping, for fittings on sash frame and striking plates

Hole diameter 3.5 mm

PU = 100 pieces



### 557.046

#### Schraube M4x12

Stahl verzinkt, SR1-Angriff, selbstgewindend, für Beschlagteile Rahmen

Bohrdurchmesser 3,5 mm

VE = 100 Stück

### 557.046

#### Vis M4x12

acier zingué, empreinte SR1, autotaraudeuse, pour les pièces de ferrure cadre

Diamètre de perçage 3,5 mm

UV = 100 pièces

### 557.046

#### Screw M4x12

galvanised steel, SR1 head, self-tapping, for frame fittings components

Hole diameter 3.5 mm

PU = 100 pieces



### 557.352

#### Schraube M4x25

Stahl verzinkt, Torx-Angriff, selbstgewindend, für Befestigung der Falzschere

Bohrdurchmesser 3,5 mm

VE = 100 Stück

### 557.352

#### Vis M4x25

acier zingué, empreinte Torx, autotaraudeuse, pour la fixation des compas d'arrêt

Diamètre de perçage 3,5 mm

UV = 100 pièces

### 557.352

#### Screw M4x25

galvanised steel, Torx head, self-tapping, for fixing rebate stay

Hole diameter 3.5 mm

PU = 100 pieces



**555.297**

**Blindnietmutter**

M5, Stahl verzinkt und gelbchromatiert, zur Befestigung der Beschläge

VE = 100 Stück

**555.297**

**Ecrou aveugle**

M5, acier zingué et chromatée jaune, pour fixation des ferrures

UV = 100 pièces

**555.297**

**Blind rivet**

M5, steel galvanised and yellow chromated, for fixing fittings

PU = 100 pieces



**451.093**

**Rahmendübel**

für Beton/Ziegelvollstein/Hochlochziegel, Torx-Angriff, Länge 140 mm, Einbau mit Torx-Klinge 499.005

VE = 50 Stück

*Einbau mit 499.144*

**451.093**

**Goujon d'ancrage**

pour béton/briques pleines, empreinte Torx, longueur 140 mm, fixation avec lame Torx 499.005

UV = 50 pièces

*Montage avec 499.144*

**451.093**

**Anchor bolt**

for concrete/solid clay brick, Torx-set recess head, length 140 mm, insert with Torx-set blade 499.005

PU = 50 pieces

*Installation with 499.144*



**451.094**

**Rahmendübel**

für Beton/Ziegelvollstein/Hochlochziegel, Torx-Angriff, Länge 160 mm, Einbau mit Torx-Klinge 499.005

VE = 50 Stück

*Einbau mit 499.144*

**451.094**

**Goujon d'ancrage**

pour béton/briques pleines, empreinte Torx, longueur 160 mm, fixation avec lame Torx 499.005

UV = 50 pièces

*Montage avec 499.144*

**451.094**

**Anchor bolt**

for concrete/solid clay brick, Torx-set recess head, length 160 mm, insert with Torx-set blade 499.005

PU = 50 pieces

*Installation with 499.144*

**Verarbeitungshilfen**

**Outils d'usinage**

**Assembly tools**

Janisol HI RC Fenster

Janisol HI RC fenêtres

Janisol HI RC windows



**499.413**

**Einspannunterlage**  
87 x 21,5 mm,  
Länge ca. 325 mm

VE = 1 Stück

**499.413**

**Support**  
87 x 21,5 mm,  
longueur env. 325 mm

UV = 1 pièce

**499.413**

**Support**  
87 x 21,5 mm  
length approx. 325 mm

PU = 1 piece



**499.414**

**Einspannunterlage**  
87 x 22,5 mm,  
Länge ca. 325 mm

VE = 1 Stück

**499.414**

**Support**  
87 x 22,5 mm,  
longueur d'env. 325 mm

UV = 1 pièce

**499.414**

**Support**  
87 x 22,5 mm,  
length approx. 325 mm

PU = 1 piece



**499.415**

**Einspannunterlage**  
77 x 22,5 mm,  
Länge ca. 325 mm

VE = 1 Stück

**499.415**

**Support**  
77 x 22,5 mm,  
longueur env. 325 mm

UV = 1 pièce

**499.415**

**Support**  
77 x 22,5 mm,  
length approx. 325 mm

PU = 1 piece



**499.416**

**Einspannunterlage**  
74 x 20 mm,  
Länge ca. 325 mm

VE = 1 Stück

**499.416**

**Support**  
74 x 20 mm,  
longueur env. 325 mm

UV = 1 pièce

**499.416**

**Support**  
74 x 20 mm,  
length approx. 325 mm

PU = 1 piece



**499.281**

**Einspannunterlage**  
77 x 20 mm,  
Länge ca. 325 mm

VE = 1 Stück

**499.281**

**Support**  
77 x 20 mm,  
longueur d'env. 325 mm

UV = 1 pièce

**499.281**

**Support**  
77 x 20 mm,  
length approx. 325 mm

PU = 1 piece

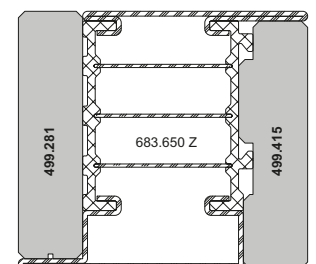
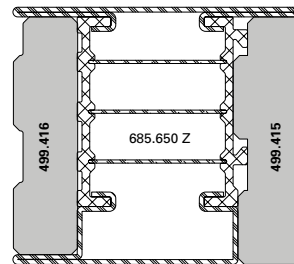
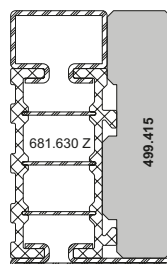
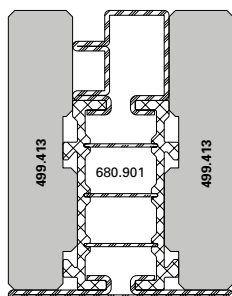
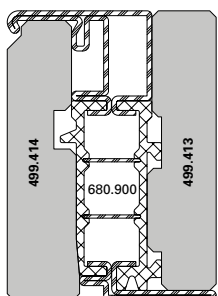

---

**Verarbeitungshilfen**  
**Outils d'usinage**  
**Assembly tools**



---

---

Janisol HI RC Fenster  
Janisol HI RC fenêtres  
Janisol HI RC windows

---

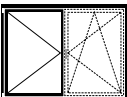
Übersicht Fensterbeschlag-Bohrlehren  
Sommaire gabarits de perçage pour ferrure de fenêtre  
Overview of drilling jigs for window fittings

Artikel-Nummer Numéro d'article Part no.			
499.531			
499.451 (1/2)			
499.451 (2/2)			
499.452 (1/2)			
499.452 (2/2)			
499.453 (1/2)			
499.453 (2/2)			
499.454 (1/3)			
499.454 (2/3)			
499.454 (3/3)			
499.571			
499.456			
499.459			



**499.451**

**Bohrlehre Flügel**  
für Getriebeschienen

VE = 2 Stück

**499.451**

**Gabarit de perçage vantail**  
pour crémonne de tringle

UV = 2 pièces

**499.451**

**Drilling jig for sash**  
for mechanism rod

PU = 2 pieces



**499.452**

**Bohrlehre Flügel**  
für Stulpgetriebe

VE = 2 Stück

**499.452**

**Gabarit de perçage vantail**  
pour Stulpgetriebe

UV = 2 pièces

**499.452**

**Drilling jig for sash**  
for Stulpgetriebe

PU = 2 pieces



**499.453**

**Bohrlehre Flügel**  
für Mittenverriegelungen

VE = 2 Stück

**499.453**

**Gabarit de perçage vantail**  
pour verrouillages central

UV = 2 pièces

**499.453**

**Drilling jig for sash**  
for central locks

PU = 2 pieces



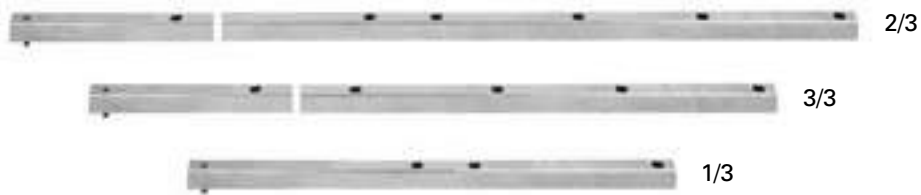

**499.454**

**Bohrlehre Flügel**  
für Oberschienen

VE = 3 Stück

**499.454**

**Gabarit de perçage vantail**  
pour tringle supérieure

UV = 3 pièces

**499.454**

**Drilling jig for sash**  
for top rod

PU = 3 pieces



**499.456**

**Bohrlehre Flügel**  
für Eckumlenkung und  
Flügelager

VE = 1 Stück

**499.456**

**Gabarit de perçage vantail**  
pour fiche d'angle du vantail  
et renvoi d'angle

UV = 1 pièce

**499.456**

**Drilling jig for sash**  
for sash hinge and  
corner guides

PU = 1 piece



**499.531**

**Bohrlehre Flügel**  
für die Getriebeausnehmung

VE = 1 Garnitur

Einsatz:  
Standard- und verdeckt  
liegender Fensterbeschlag

**499.531**

**Gabarit de perçage vantail**  
pour l'évidement du mécanisme

UV = 1 garniture

Utilisation:  
Ferrure de fenêtre Standard  
et non apparente

**499.531**

**Drilling jig for sash**  
for the cut-out on the  
mechanism case

PU = 1 set

Application:  
Standard and concealed  
window fitting



**499.571**

**Bohrlehre Rahmen**

für Eck- und Scherenlager  
sowie Kippband

VE = 1 Garnitur

Einsatz:  
Standard-Fensterbeschlag

**499.571**

**Gabarit de perçage cadre**

pour charnière inférieure d'angle,  
charnière supérieure du ciseaux  
et paumelle soufflet

UV = 1 garniture

Utilisation:  
Ferrure de fenêtre Standard

**499.571**

**Drilling jig for frame**

for corner hinge, scissor  
hinge and tilt hinge

PU = 1 set

Application:  
Standard window fitting

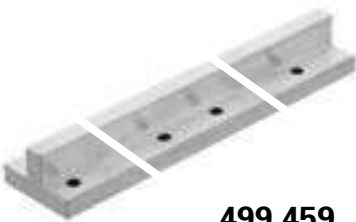

**499.459**

**Bohrlehre Rahmen**

für Schliessblech und  
Kippschliessblech

VE = 1 Stück

**499.459**

**Gabarit de perçage cadre**

pour gâche du rouleau et  
gâche oscillo-battant

UV = 1 pièce

**499.459**

**Drilling jig frame**

for striking plate and  
tilt striking plate

PU = 1 piece



**499.418**

**Bohrlehre**

für die Entwässerung und  
Glasfalzbelüftung

VE = 1 Stück

**499.418**

**Gabarit de perçage**

pour d'évacuation d'eau et  
l'aération des feuillures à verre

UV = 1 pièce

**499.418**

**Drilling jig**

for draining and  
glazing rebate ventilation

PU = 1 piece



**499.396**

**Anschweisslehre**

für die Jansen Anschweissbänder  
bei den Fenstersystemen, links  
und rechts einsetzbar

VE = 1 Garnitur

**499.396**

**Gabarit de soudage**

pour les paumelles à souder  
Jansen sur les système de  
fenêtre, utilisable à droite et  
à gauche

VE = 1 ensemble

**499.396**

**Welding jig**

for the Jansen weld-on hinges  
in the window systems, can be  
used left and right

VE = 1 kit

**Verarbeitungshilfen****Outils d'usinage****Assembly tools**

Janisol HI RC Fenster

Janisol HI RC fenêtres

Janisol HI RC windows

**499.426****Dichtungsroller**  
zum Anpressen der  
Mitteldichtung

VE = 1 Stück

**499.426****Roulette à joint**  
pour enfoncer le joint central

UV = 1 pièce

**499.426****Weatherstrip roller**  
for pressing the centre  
weatherstrip

PU = 1 piece

**499.108****Dichtungsroller**  
zum Einrollen von verschie-  
denen Jansen-Dichtungen

VE = 1 Stück

**499.108****Roulette à joint**  
pour monter des joints  
divers Jansen

UV = 1 pièce

**499.108****Weatherstrip roller**  
for inserting various  
Jansen weatherstrips

PU = 1 piece

**499.339****Kegelsenker**  
15 x 100 mm, zum Ansenken  
der Bohrungen für die  
Entwässerungstüllen 450.049

VE = 1 Stück

**499.339****Fraise conique**  
15 x 100 mm, pour faire le chan-  
frein des trous pour les douilles  
d'évacuation d'eau 450.049

UV = 1 pièce

**499.339****Countersink**  
15 x 100 mm, for countersinking  
the drill holes for draining pipes  
450.049

PU = 1 piece

**499.312****Stufenbohrer**  
ø 6,7 x 12 mm,  
für Entwässerungstülle  
450.047/450.049

VE = 1 Stück

**499.312****Mèche étagée HSS**  
ø 6,7 x 12 mm, pour douille  
d'évacuation d'eau  
450.047/450.049

UV = 1 pièce

**499.312****Stepped drill**  
ø 6,7 x 12 mm,  
for draining pipe 450.047/450.049

PU = 1 piece

**499.323****Montagewerkzeug**  
für die Glasfalzbelüftung

VE = 1 Stück

**499.323****Outil de montage**  
pour l'aération des feuillures  
à verre

UV = 1 pièce

**499.323****Fitting tool**  
for glazing rebate ventilation

PU = 1 piece

**499.318****Montagewerkzeug**  
für den Einbau der  
Entwässerungstülle 450.049

VE = 1 Stück

**499.318****Outil de montage**  
pour la montage de la douille  
d'évacuation d'eau 450.049

UV = 1 pièce

**499.318****Fitting tool**  
for installation of draining  
pipe 450.049

PU = 1 piece

---

**Verarbeitungshilfen****Outils d'usinage****Assembly tools**

---

Janisol HI RC Fenster

Janisol HI RC fenêtres

Janisol HI RC windows

---

**450.151****Beschlagspray**

zur Reinigung und Pflege  
der Beschläge und Mechanik  
an Fenster und Türen

VE = 6 Dosen à 100 ml

**450.151****Spray pour ferrures**

pour le nettoyage et l'entretien  
de ferrures et la mécanique sur  
les portes et fenêtres

UV = 6 flacon de 100 ml

**450.151****Fittings spray**

for cleaning and maintaining  
the fittings and mechanics on  
windows and doors

UV = 6 cans (100 ml)

**499.425****Dichtungsschere**

für den Zuschnitt der Dichtungen

VE = 1 Stück

**499.425****Ciseau à joint**

pour la découpe des joints

UV = 1 pièce

**499.425****Weatherstrip shear**

for cutting the weatherstrips

PU = 1 piece

**499.530****Handstanze**

für die Ausklinkung der  
Entwässerungslöcher der  
Mitteldichtung 455.454

VE = 1 Stück

**499.530****Estampeur manuel**

pour l'entaille des trous  
d'évacuation d'eau sur le  
joint médian 455.454

UV = 1 pièce

**499.530****Hand punch**

For notching the drainage  
holes with central weatherstrip  
455.454

PU = 1 piece

**499.540****Ersatzteil für Handstanze**

Stempel und Kunststofftisch  
für 499.530

VE = 1 Stück

**499.540****Pièce de rechange pour  
estampeur manuel**

tampon et table en plastique  
pour 499.530

UV = 1 pièce

**499.540****Spare part for hand punch**

Stamp and PVC-U table  
for 499.530

PU = 1 piece

**499.541****Ersatzteil für Handstanze**

Kunststofftisch  
für 499.530

VE = 1 Stück

**499.541****Pièce de rechange pour  
estampeur manuel**

table en plastique  
pour 499.530

UV = 1 pièce

**499.541****Spare part for hand punch**

PVC-U table  
for 499.530

PU = 1 piece



**499.001**

**Befestigungsset**

zum Versetzen der magazinierten  
Befestigungs-Knöpfe 450.007/008

VE = 1 Set komplett inkl. Koffer  
3 Kreuzschlitz-  
Schraubklingen

**499.001**

**Machine à poser les boutons  
de parcloses**

pour le déplacement des  
boutons de fixations 450.007/008  
emmagasinés

UV = 1 set complet, valise incl.  
3 mèches cruciforme

**499.001**

**Fastening set**

for placing magazine fixing studs  
450.007/008

PU = 1 set complete, incl. case  
3 Phillips screwdriver  
blades



**499.002**

**Kreuzschlitz-Schraubklingen**

für Befestigungsset 499.001

VE = 3 Stück

**499.002**

**Embout de tournevis  
cruciforme**

pour machine à poser 499.001

UV = 3 pièces

**499.002**

**Blades for cross-recessed  
screws (Phillips)**

for fastening set 499.001

PU = 3 pieces



**499.004**

**Spiralbohrer ø 3,5 mm**

mit Sechskantschaft zum Bohren  
der Löcher für 450.006

VE = 3 Spiralbohrer  
1 Kupplungsüber-  
brückung für Set 499.001

**499.004**

**Mèche hélicoïdale ø 3,5 mm**

avec serrage 6-pans pour percer  
les trous de 450.006

UV = 3 mèches hélicoïdales  
1 système d'embrayage  
pour set 499.001

**499.004**

**Twist drill ø 3,5 mm**

with hexagonal shaft, for drilling  
holes for 450.006

PU = 3 twist drills  
1 coupling bridge for  
Set 499.001



**499.039**

**Bohrer-Führung ø 3,5 mm**

für Befestigungsset 499.001,  
optimiert die Führung des  
Spiralbohrers 499.004 und  
ermöglicht ein genaues Bohren.

VE = 1 Stück

**499.039**

**Guidage de foret ø 3,5 mm**

pour la machine à poser les bou-  
tons 499.001, optimise le guidage  
de la mèche hélicoïdale 499.004  
et permet un perçage précis.

UV = 1 pièce

**499.039**

**Drill guide ø 3,5 mm**

for fastening set 499.001,  
optimises the guidance of the  
twist drill 499.004, and permits  
precise drilling.

PU = 1 piece



**499.003**

**Schraubklingen**

mit SR1-Angriff,  
für Akku-Schrauber

VE = 3 Stück

**499.003**

**Embout de tournevis**

avec tête spéciale SR1,  
pour visseuse à accumulateur

UV = 3 pièces

**499.003**

**Blades**

with SR1 head,  
for battery-operated srew driver

PU = 3 pieces

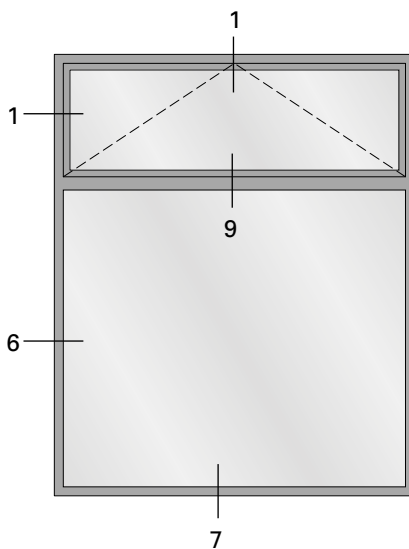
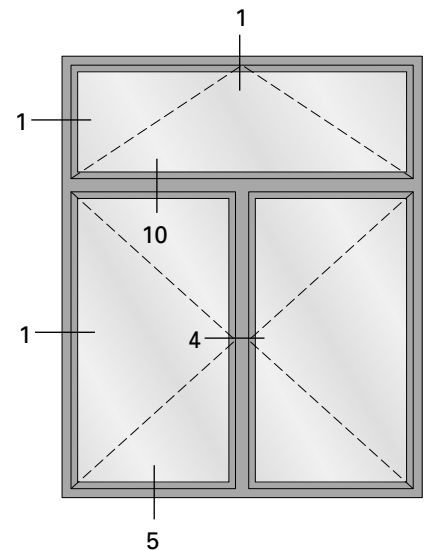
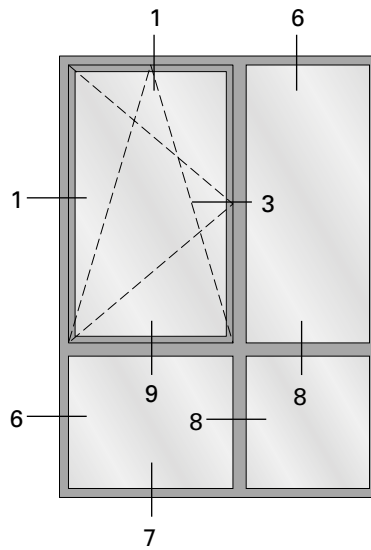
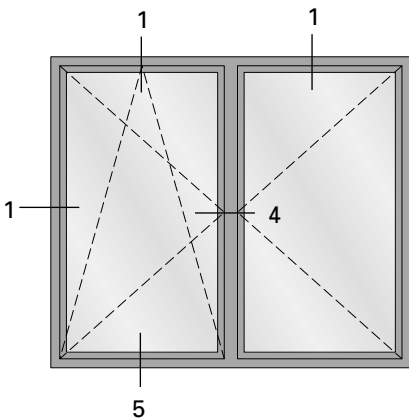
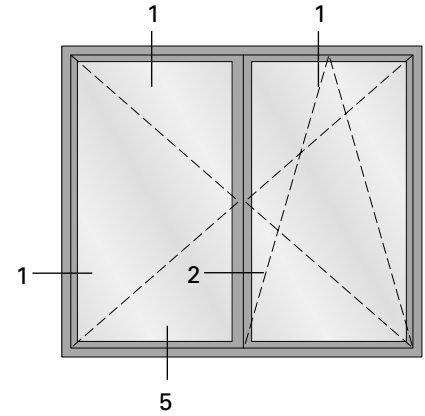
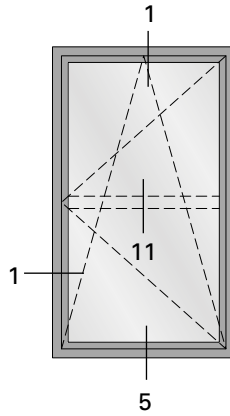
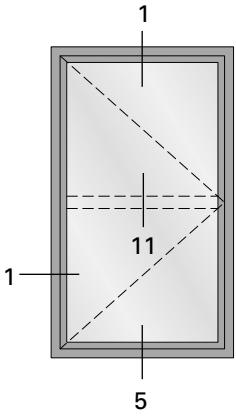

1.0

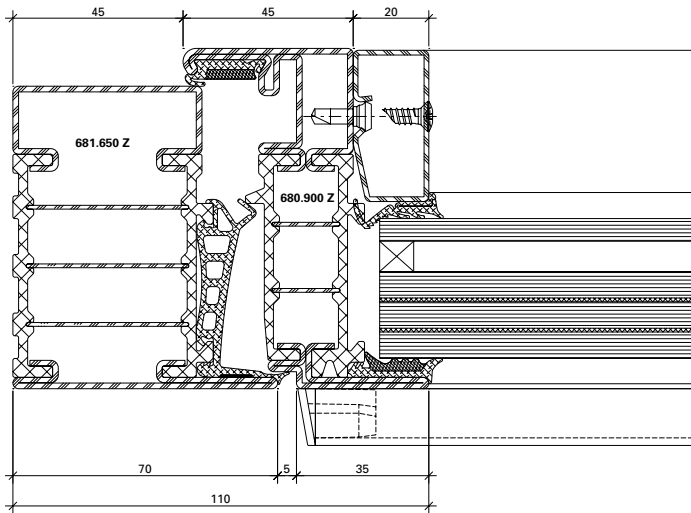

**DXF** **DWG** 12-0202-C-001

1.1

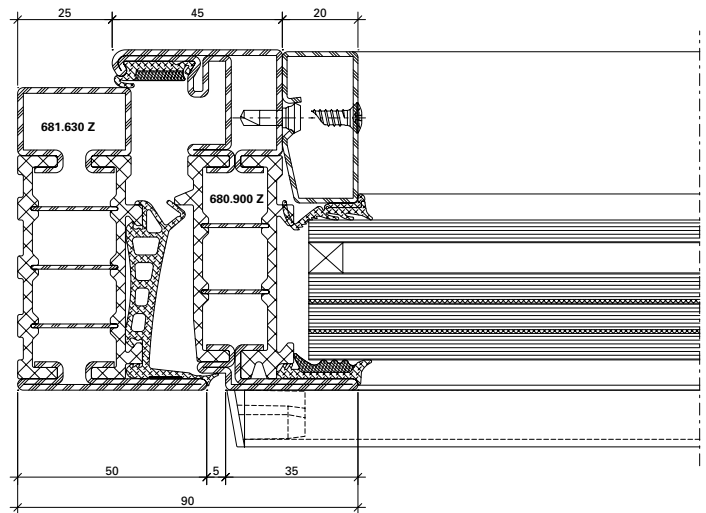

**DXF** **DWG** 12-0202-C-002

2.0

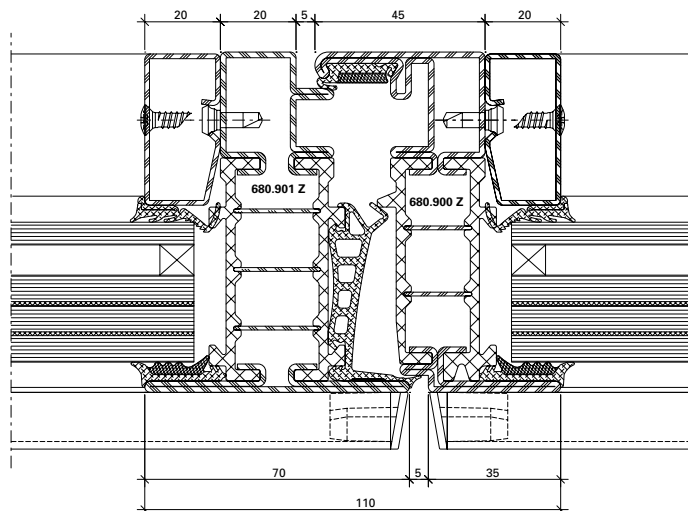

**DXF** **DWG** 12-0202-C-007

3.0

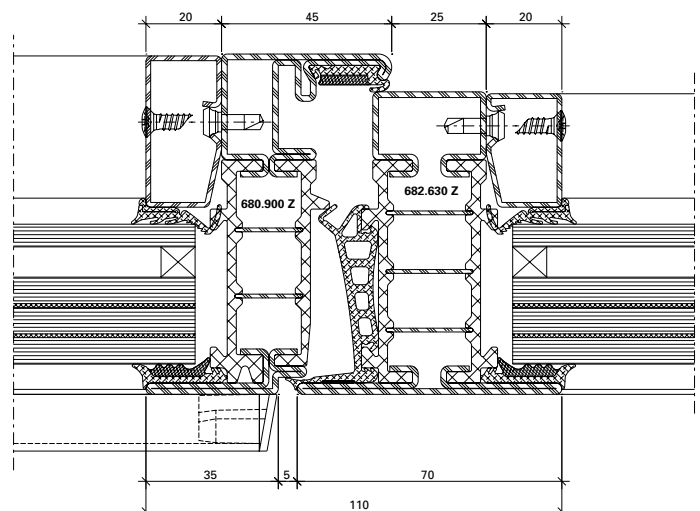

**DXF** **DWG** 12-0202-C-004

4.0

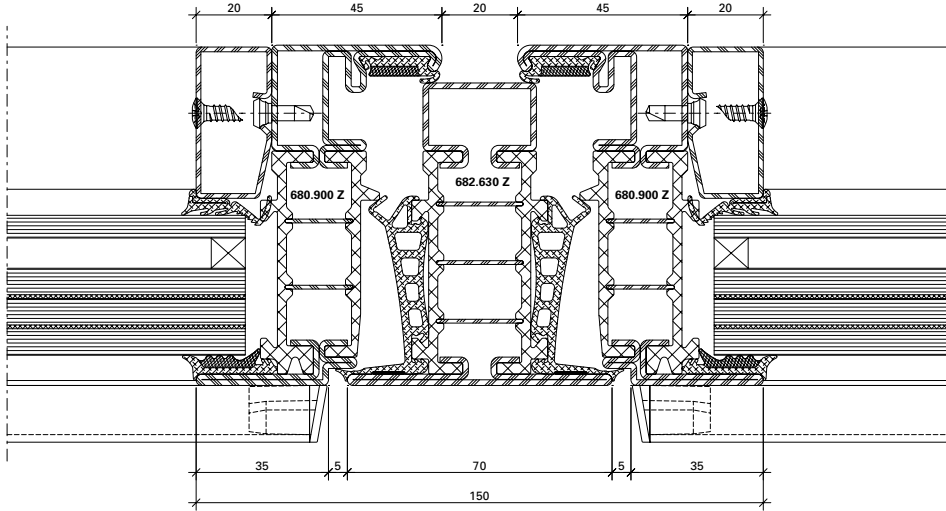

DXF DWG

12-0202-C-006

6.0

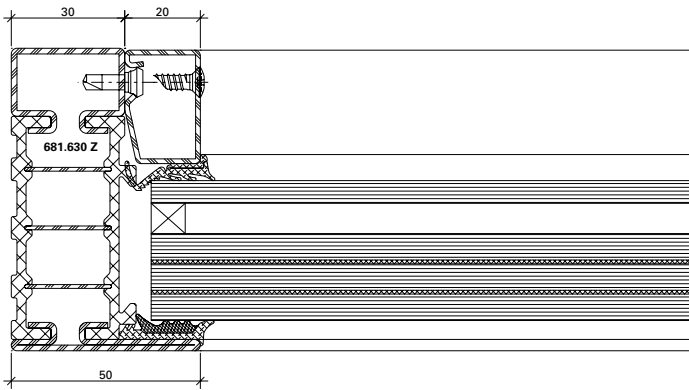

DXF

DWG

12-0202-C-013

8.0

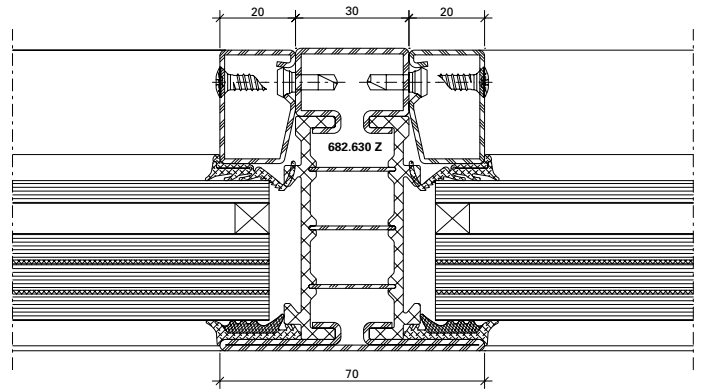

DXF

DWG

12-0202-C-015



11.0

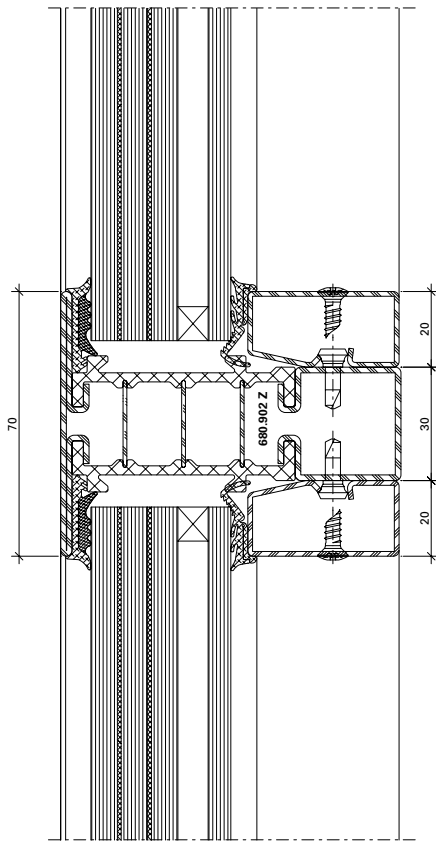

12-0202-C-020

DWG

DXF

5.0

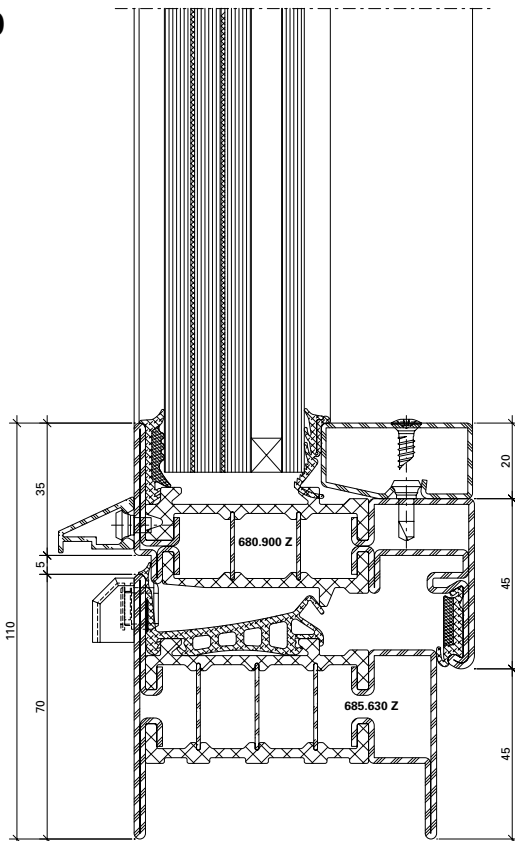

12-0202-C-009

DWG

DXF

3.1

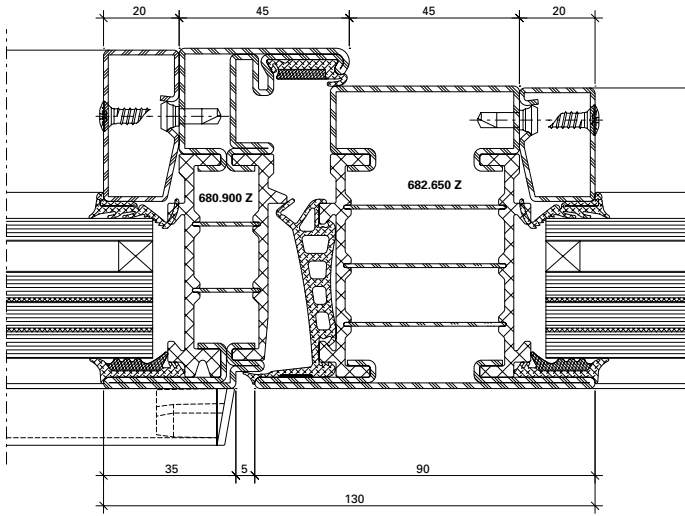

DXF

DWG

12-0202-C-003

4.1

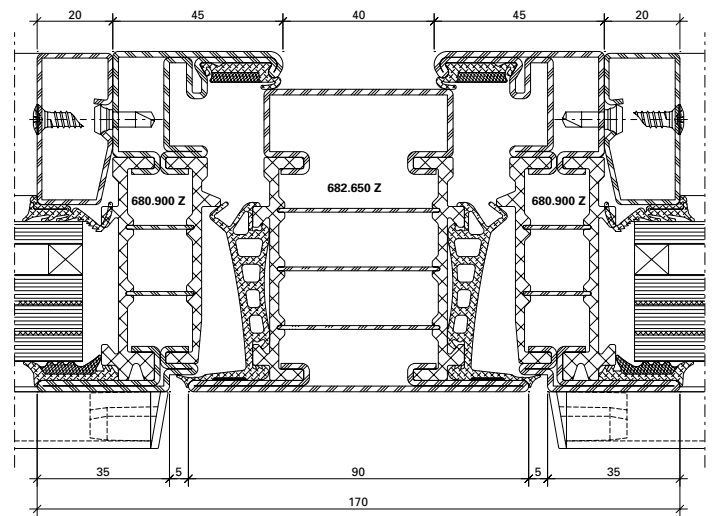

DXF

DWG

12-0203-C-005

6.1

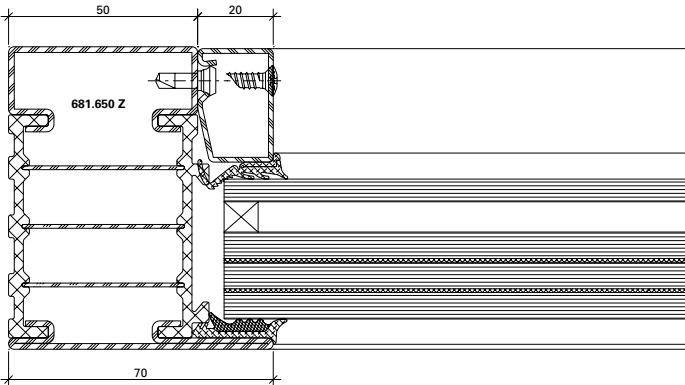

DXF

DWG

12-0202-C-012

8.1

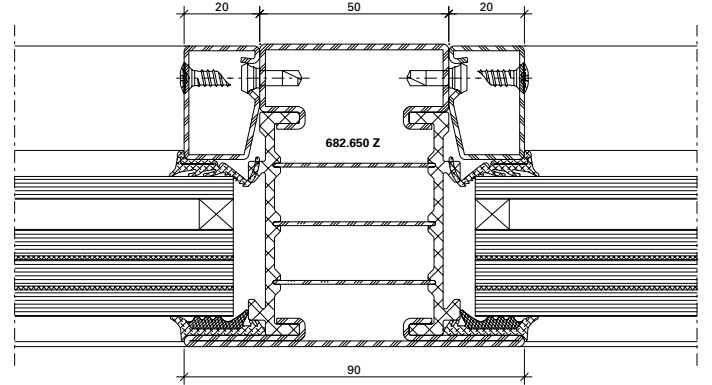

DXF

DWG

12-0202-C-014

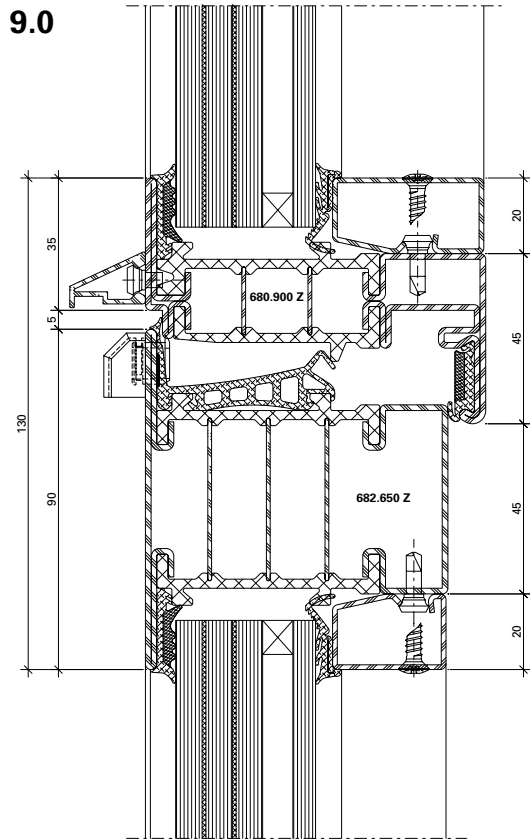

12-0202-C-016

DWG

DXF

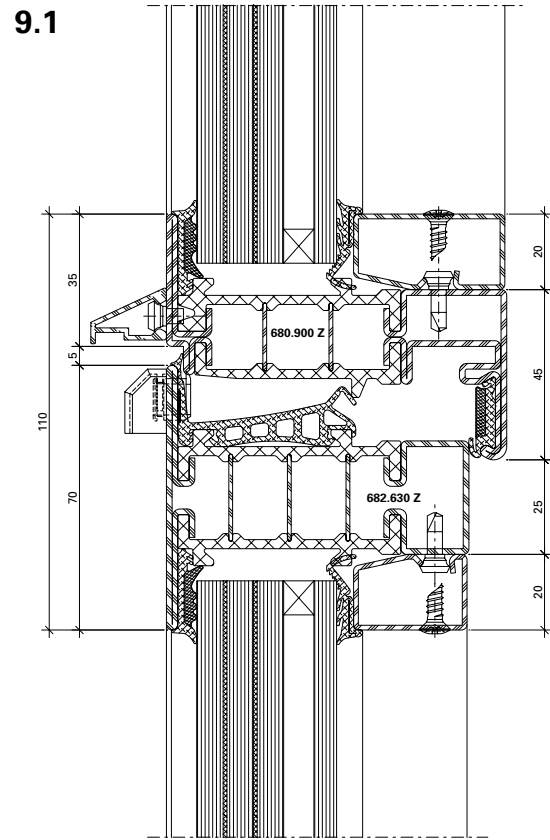

12-0202-C-019

DWG

DXF

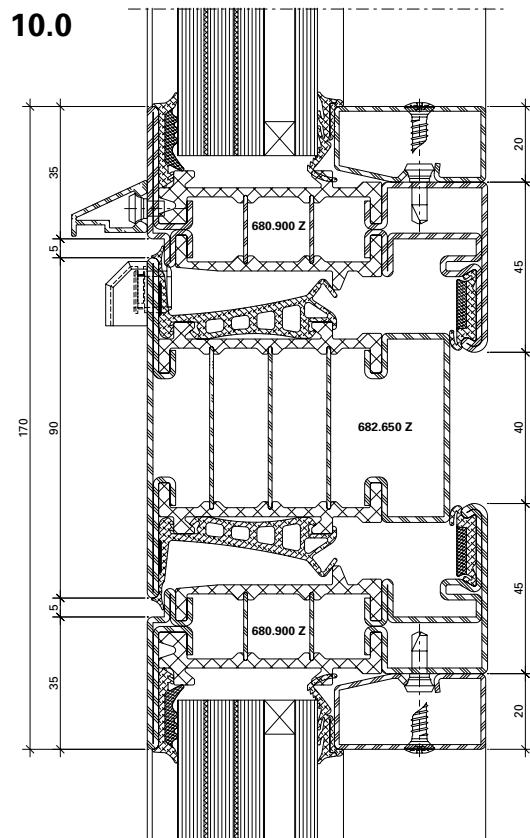

12-0202-C-018

DWG

DXF

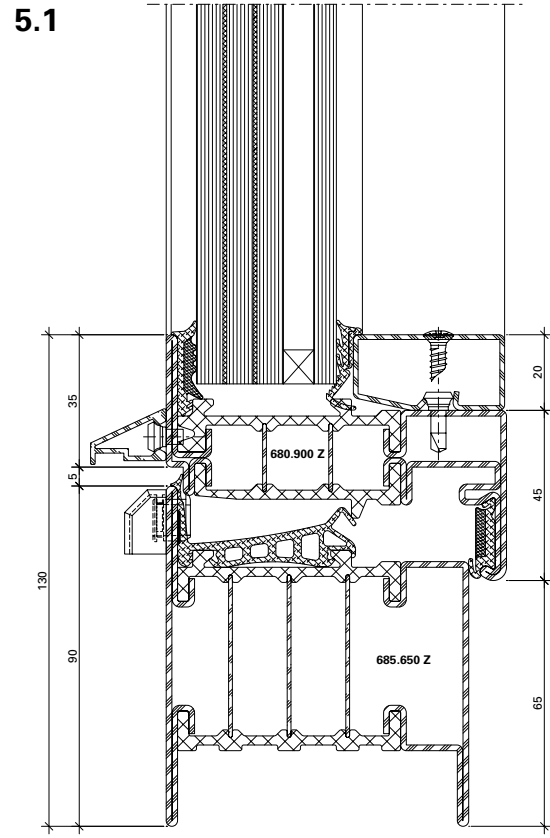

12-0202-C-008

DWG

DXF

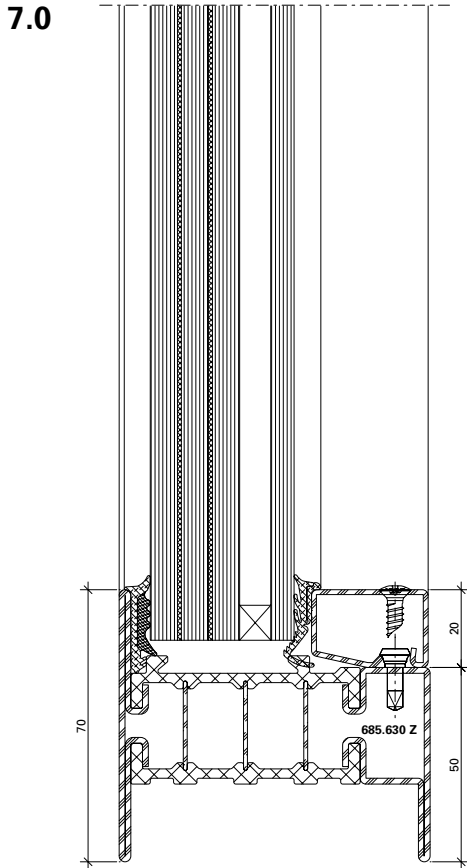

DWG

DXF

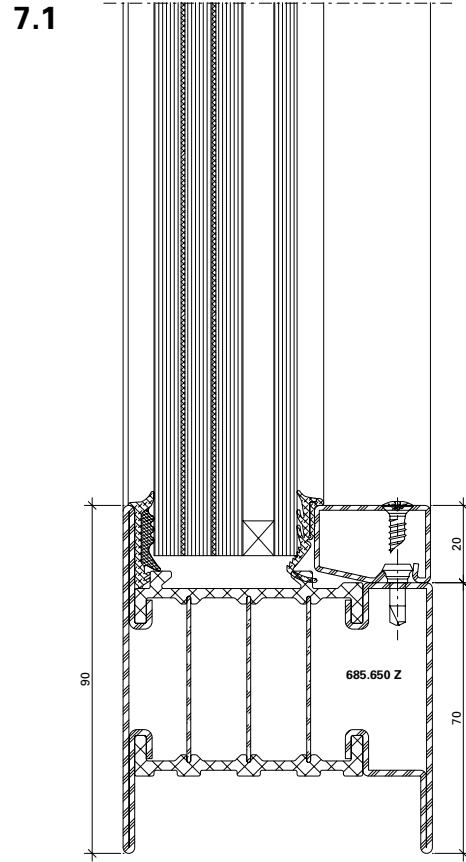

DWG

DXF

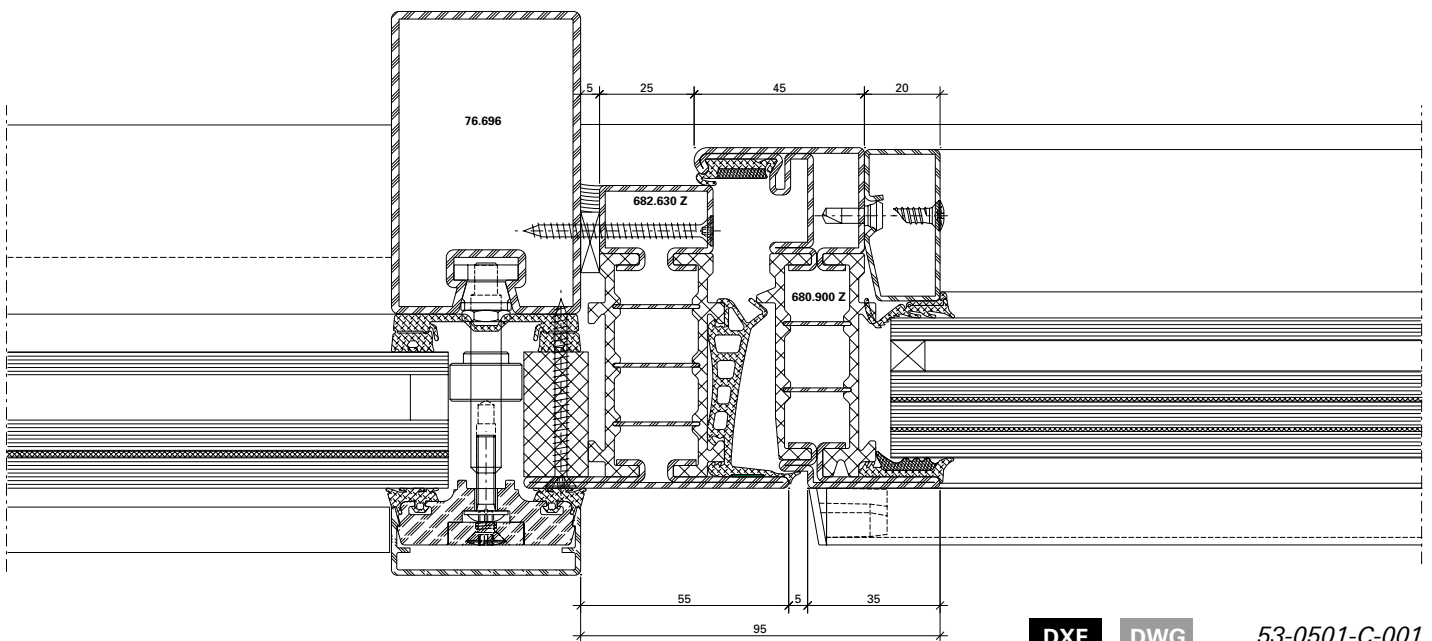

DXF

DWG

53-0501-C-001

## 6.2

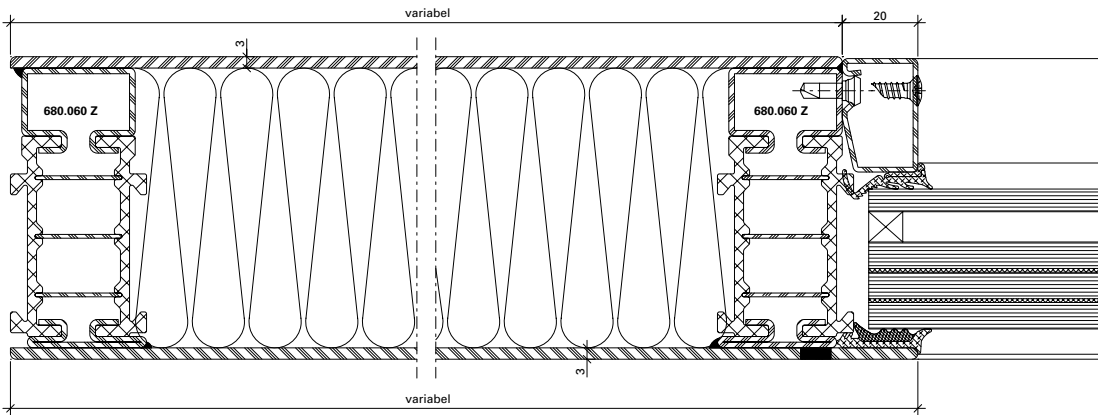

DXF

DWG

12-0202-C-021

## 8.2

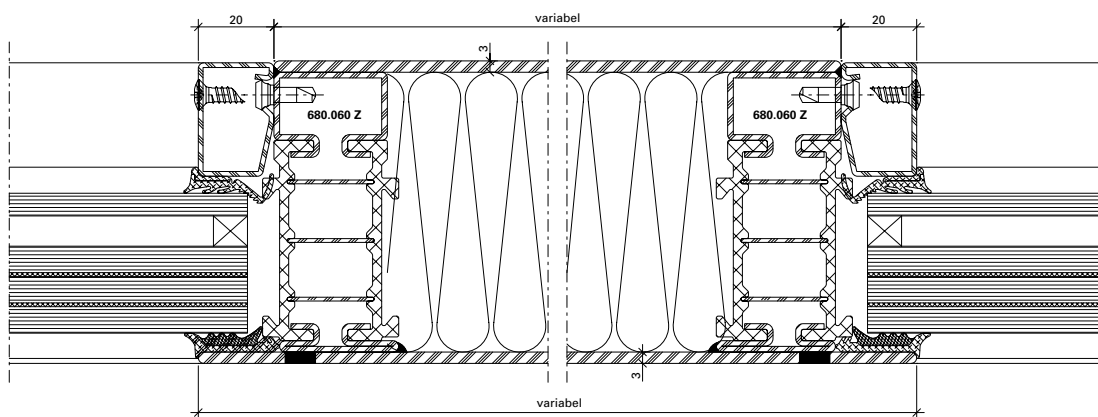

DXF

DWG

12-0202-C-022

## 1.2

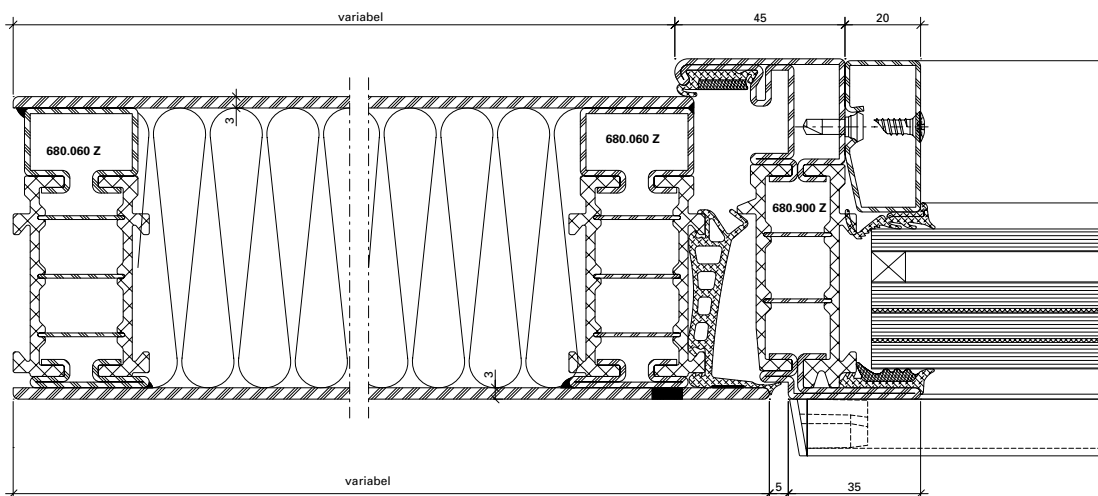

DXF

DWG

12-0202-C-023

C - C

B - B

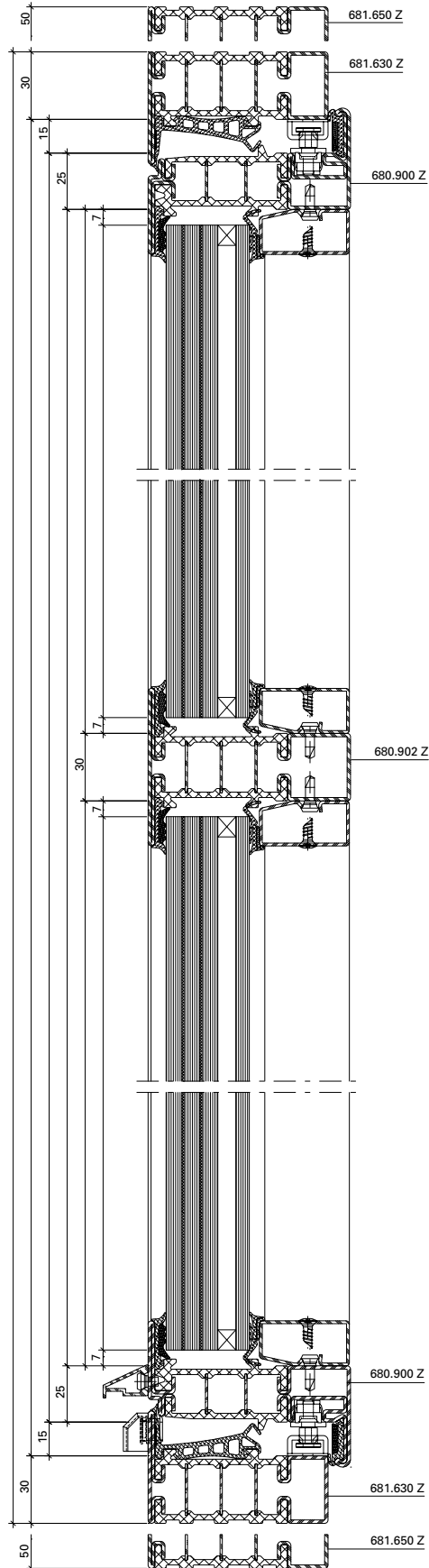
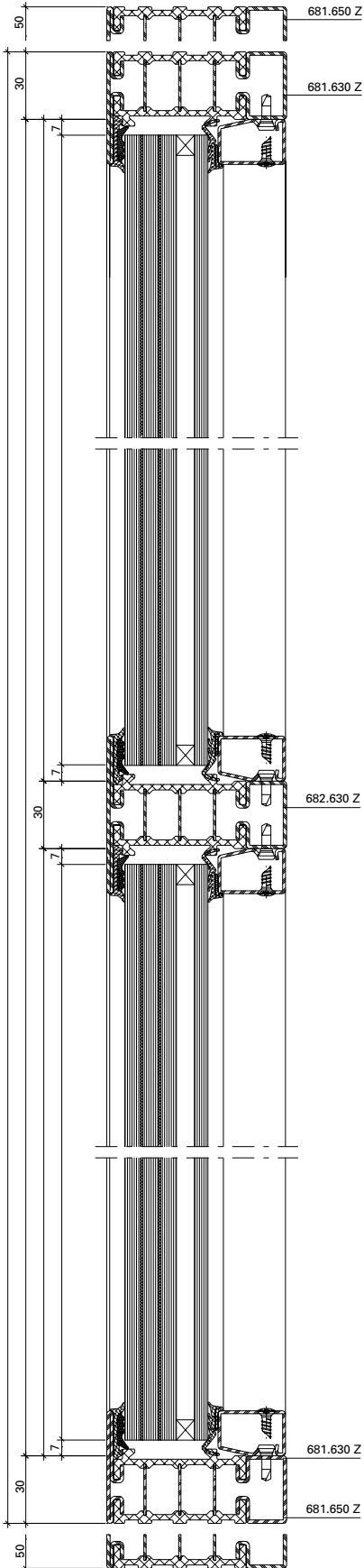

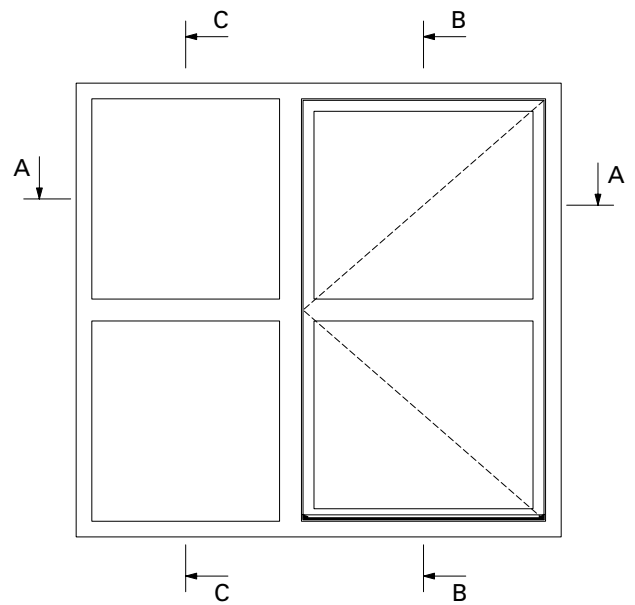
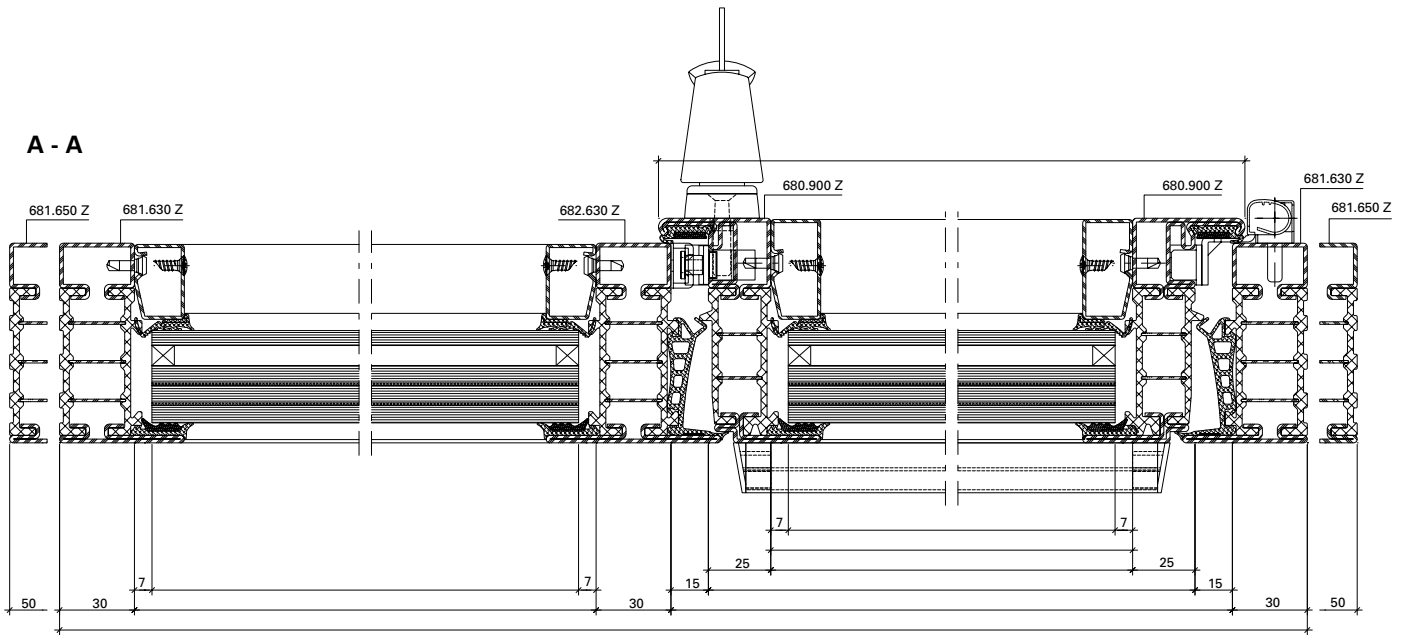

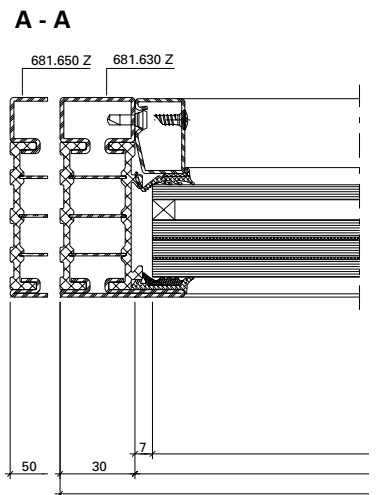
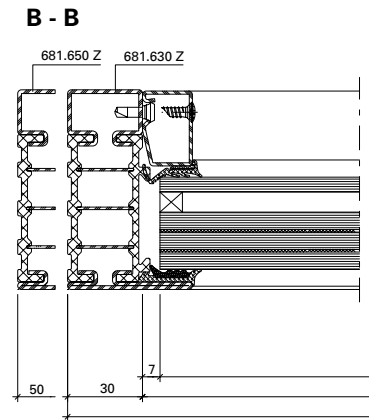
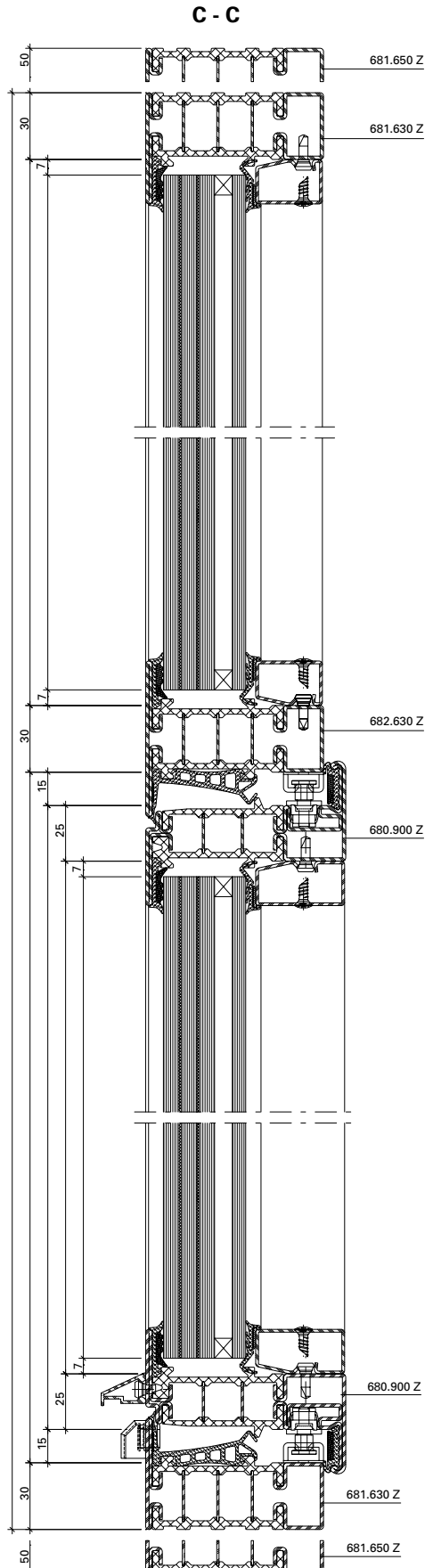
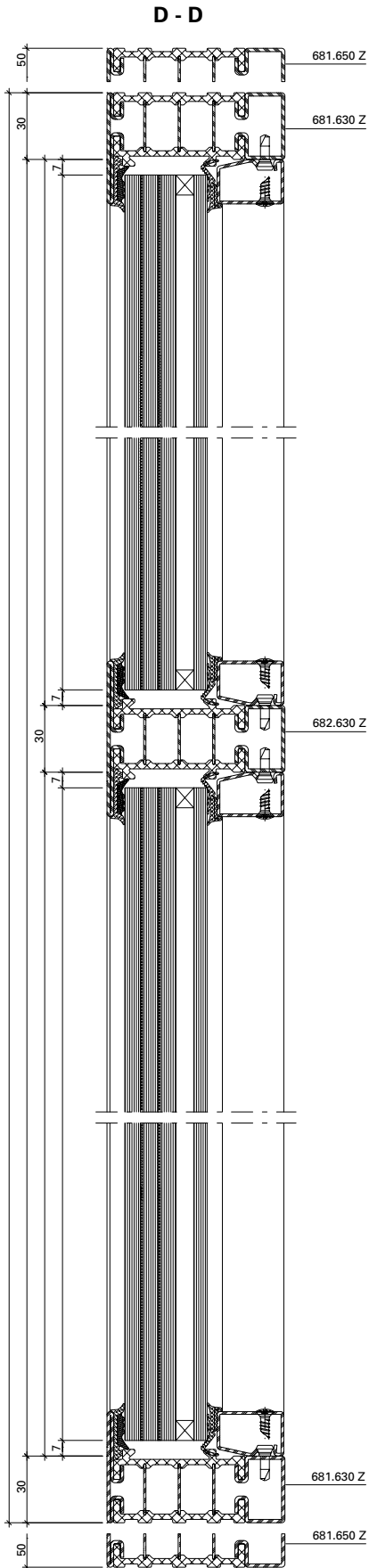



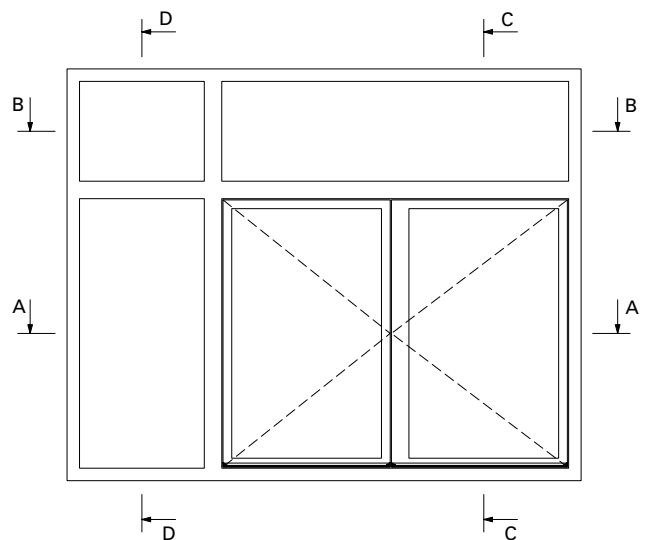
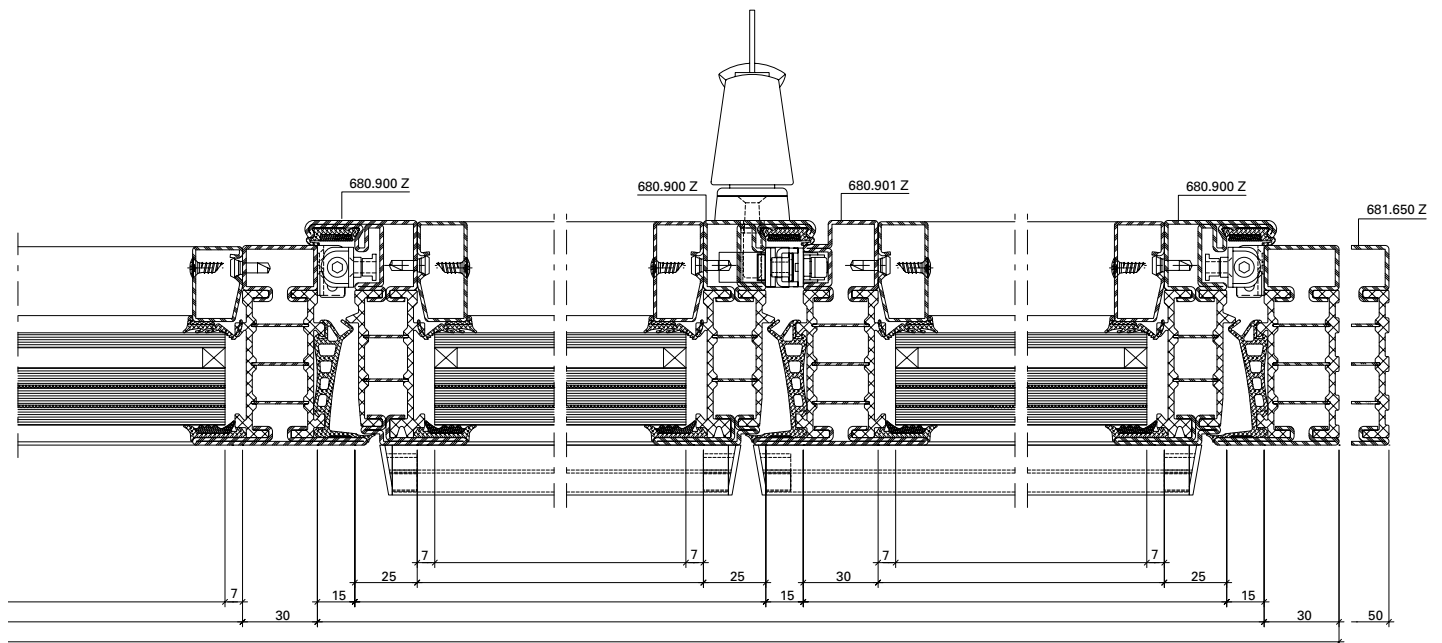
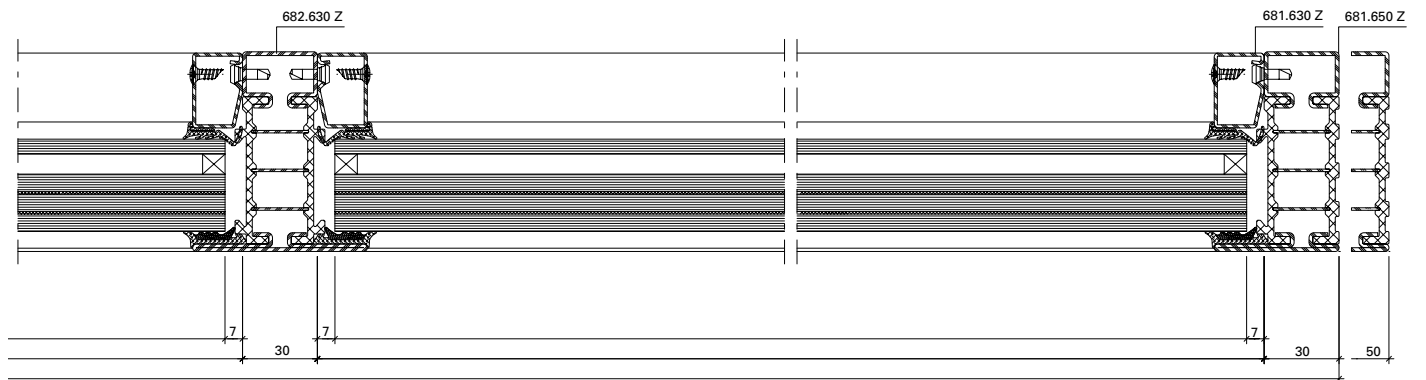

**Glasleisten-Varianten im Masstab 1:2**  
**Variantes de parclores à l'échelle 1:2**  
**Glazing bead options on scale 1:2**

Janisol HI RC Fenster  
 Janisol HI RC fenêtres  
 Janisol HI RC windows

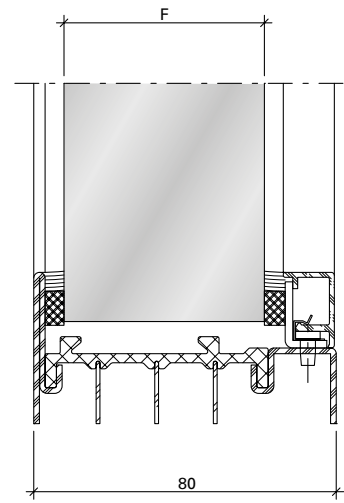
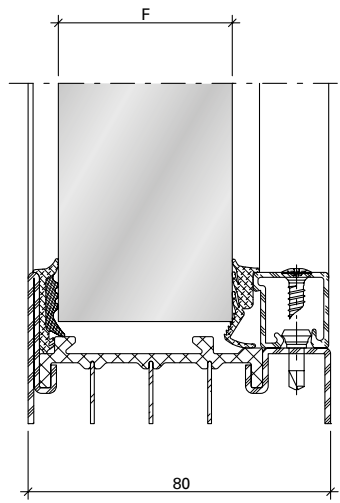
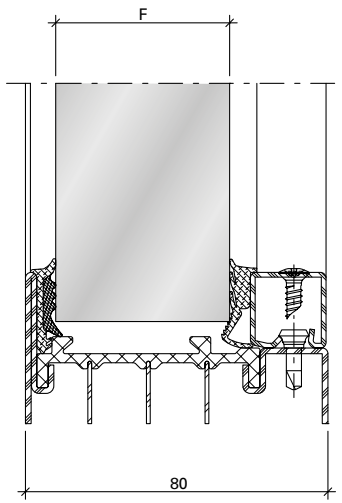

bis / jusqu'à / up to RC2

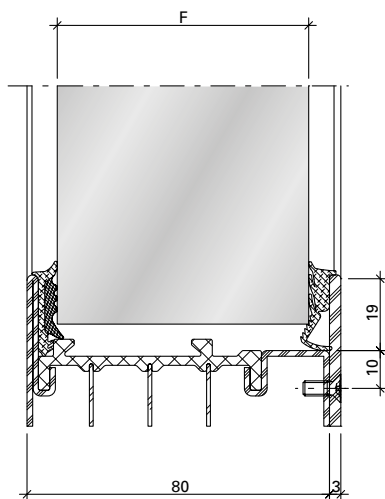
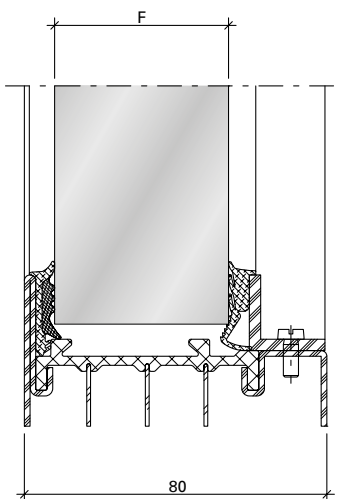
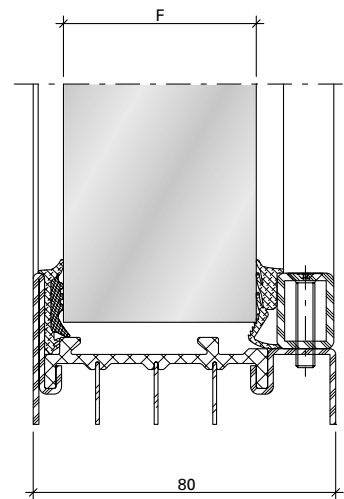
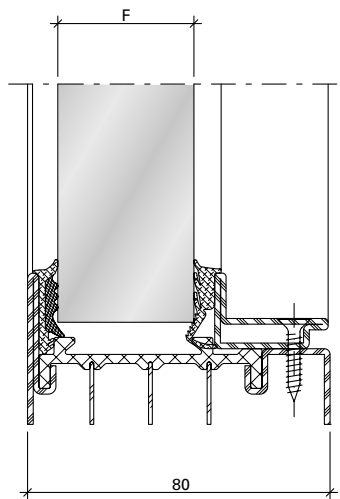
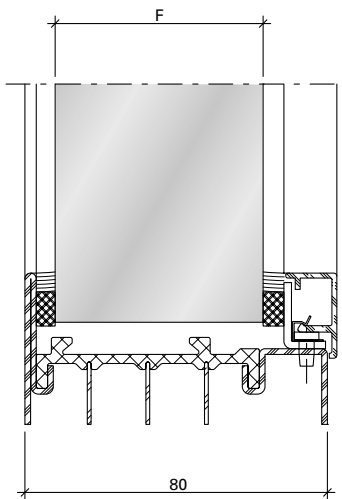

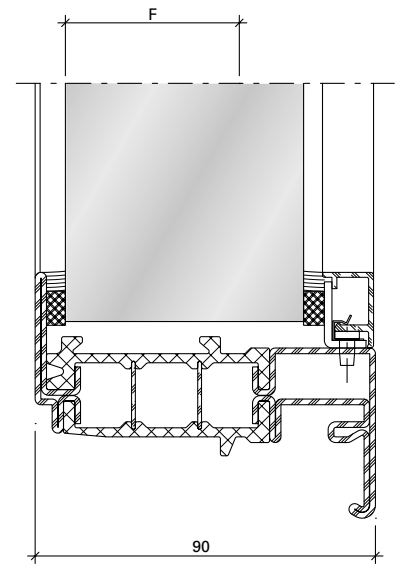
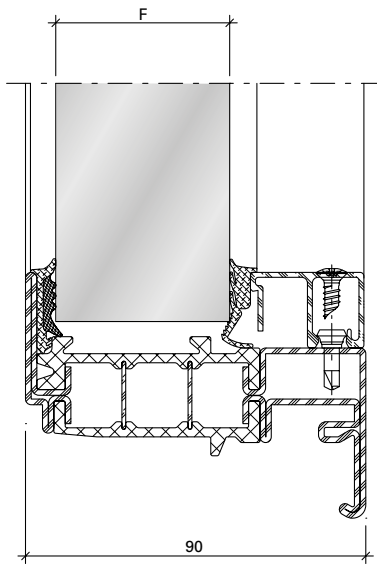
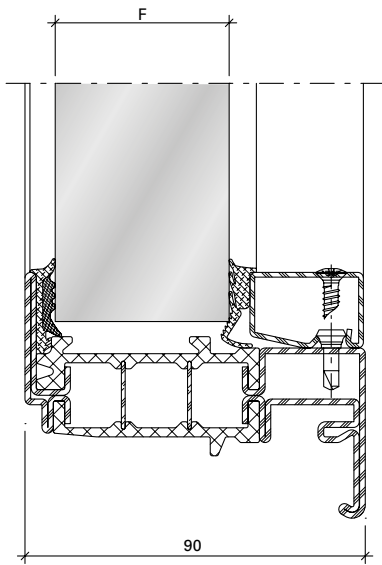

bis / jusqu'à / up to RC2

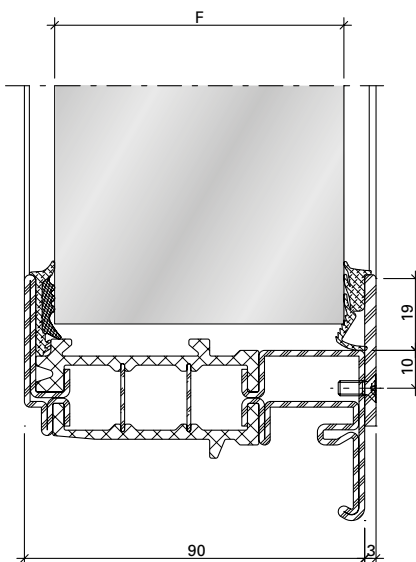
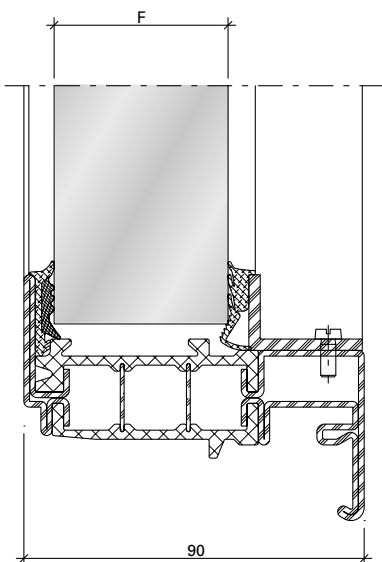
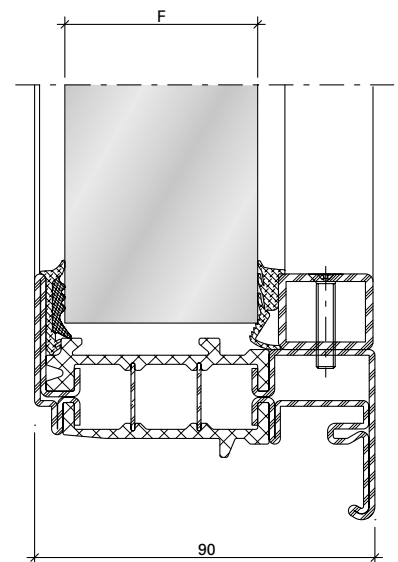
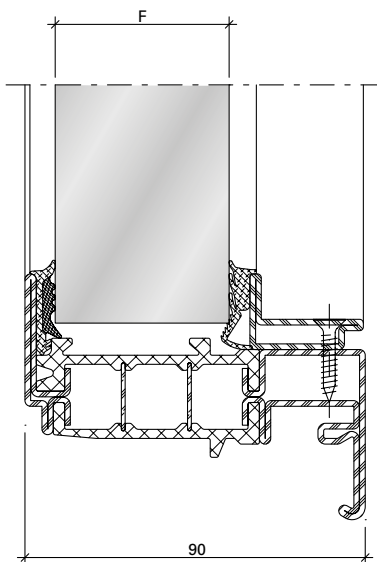
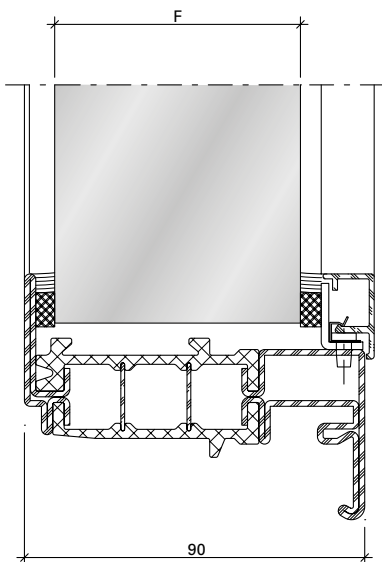

Platzbedarf  
Fensterbeschlag  
Bei Öffnungswinkel 90°

Espace nécessaire  
Ferrure de fenêtre  
À l'angle d'ouverture 90°

Space required  
Window fitting  
At opening angle 90°

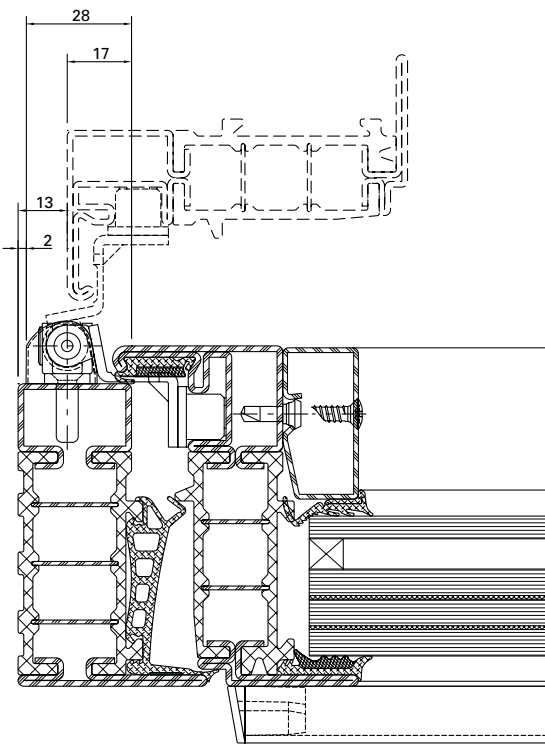
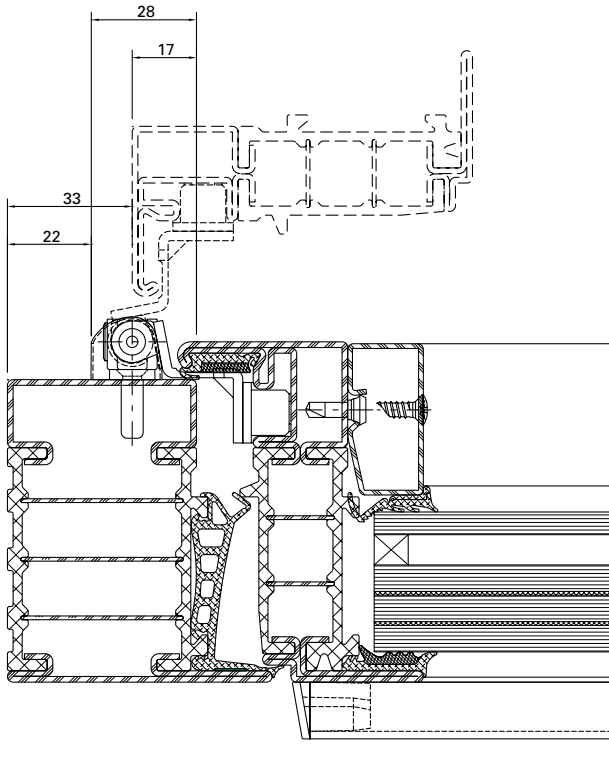

Platzbedarf  
Fensterbeschlag  
Bei Öffnungswinkel 90°

Espace nécessaire  
Ferrure de fenêtre  
À l'angle d'ouverture 90°

Space required  
Window fitting  
At opening angle 90°

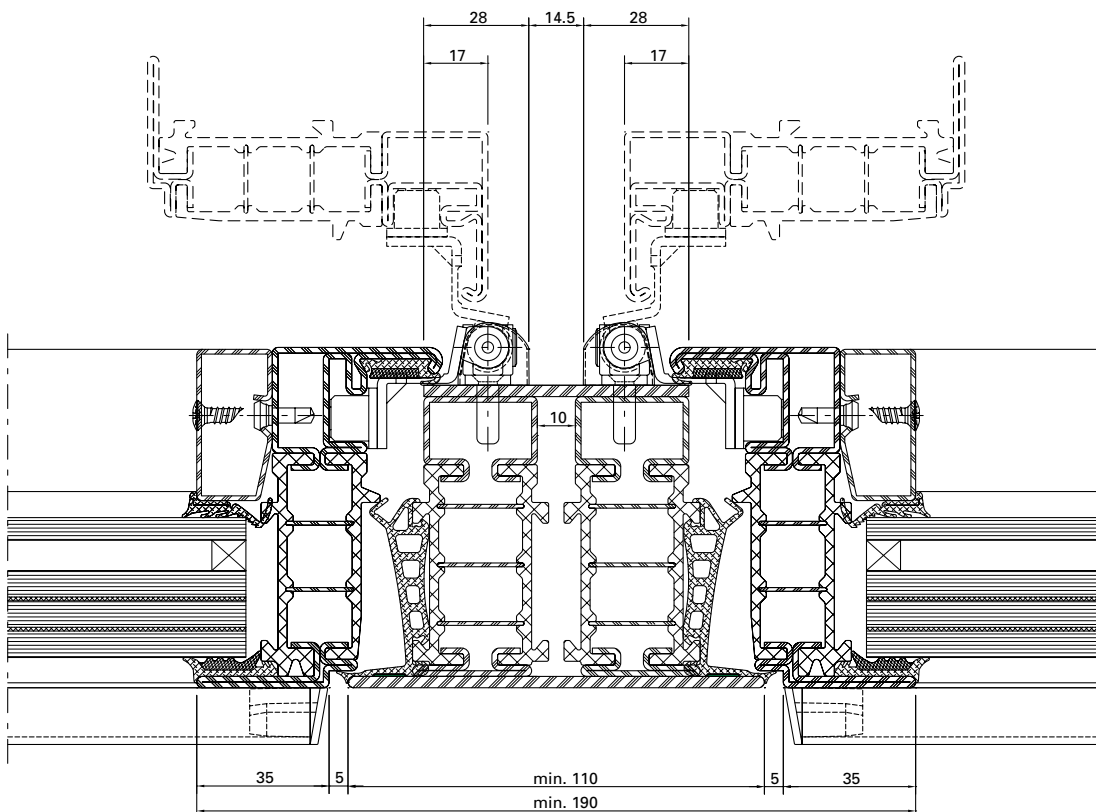
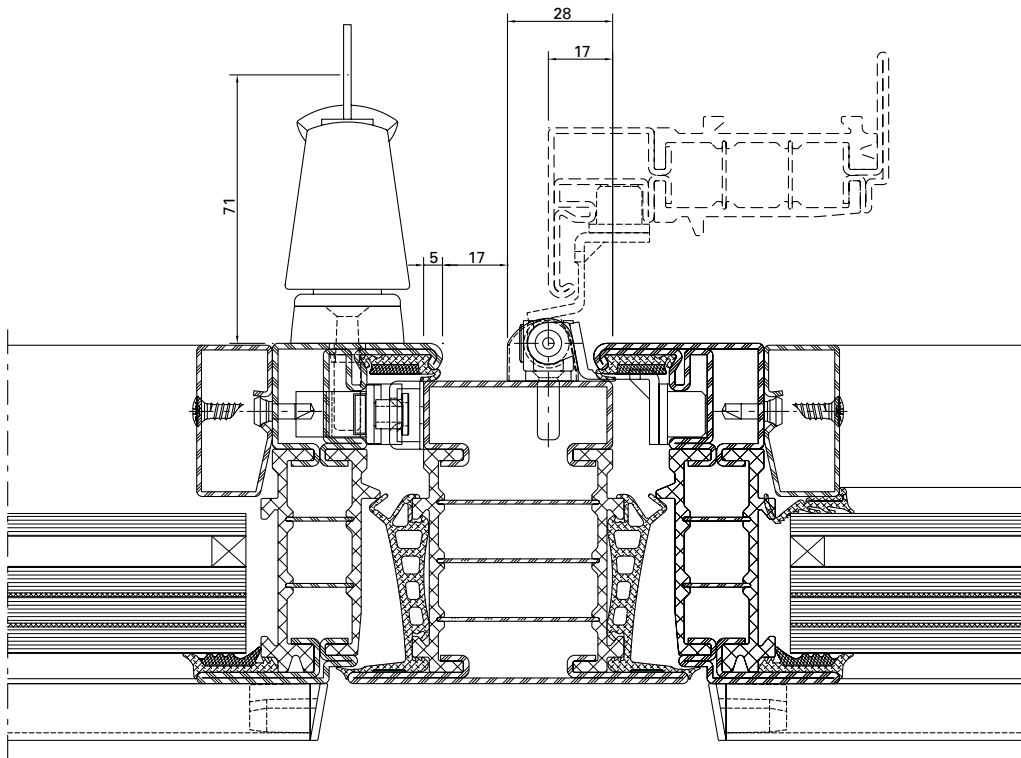

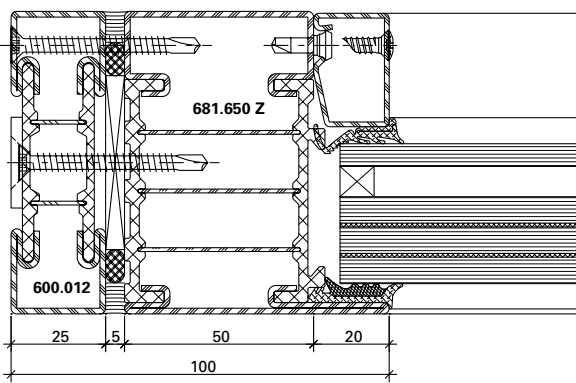

DXF

DWG

12-0202-K-001

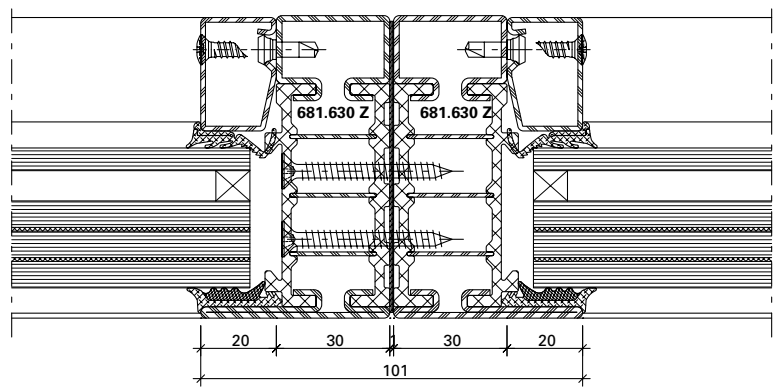

DXF

DWG

12-0202-K-002

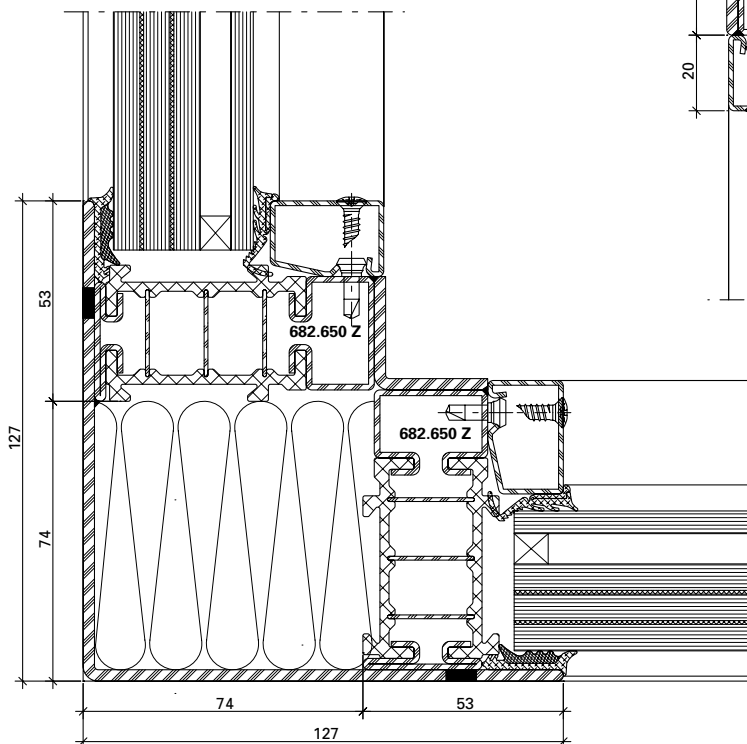

DXF

DWG

12-0202-K-005

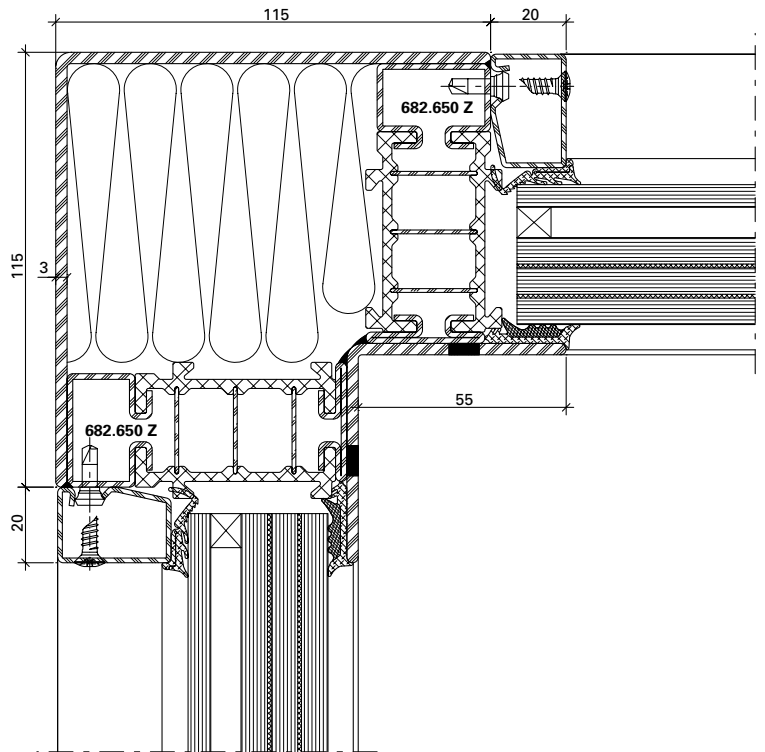

DXF

DWG

12-0202-K-006

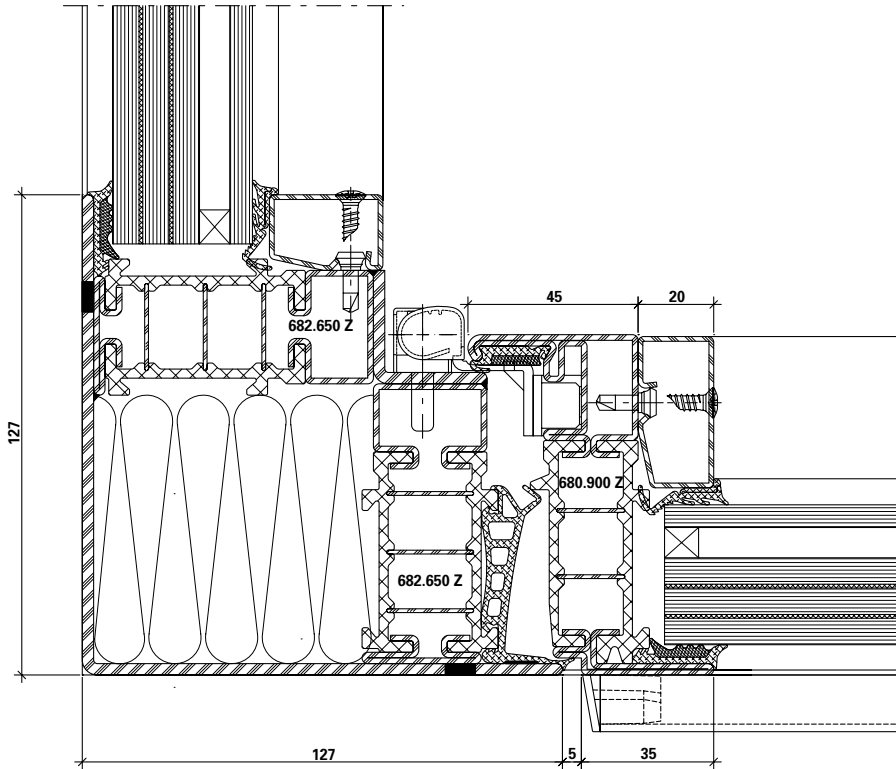

DXF

DWG

12-0202-K-009

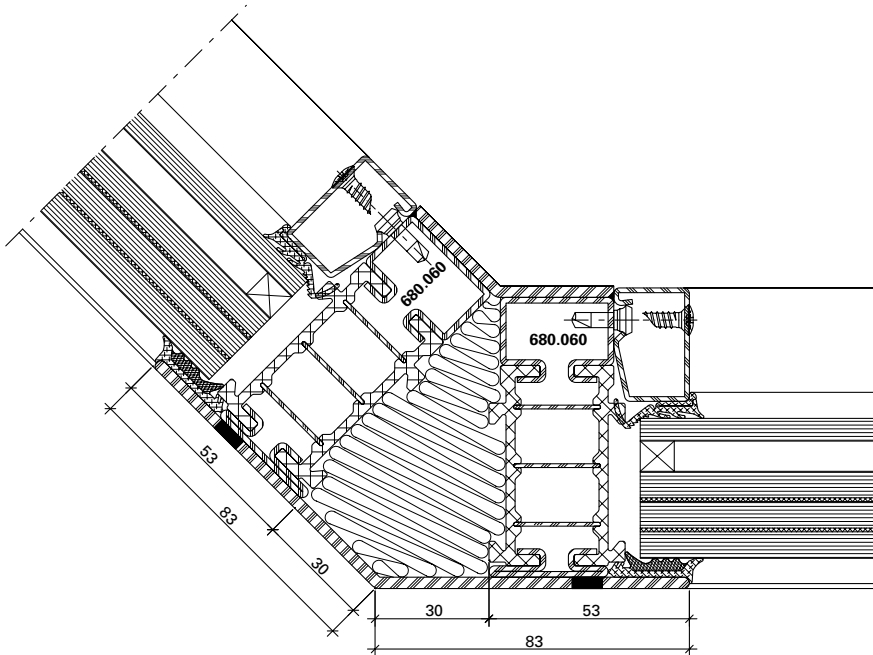

DXF

DWG

12-0202-K-010

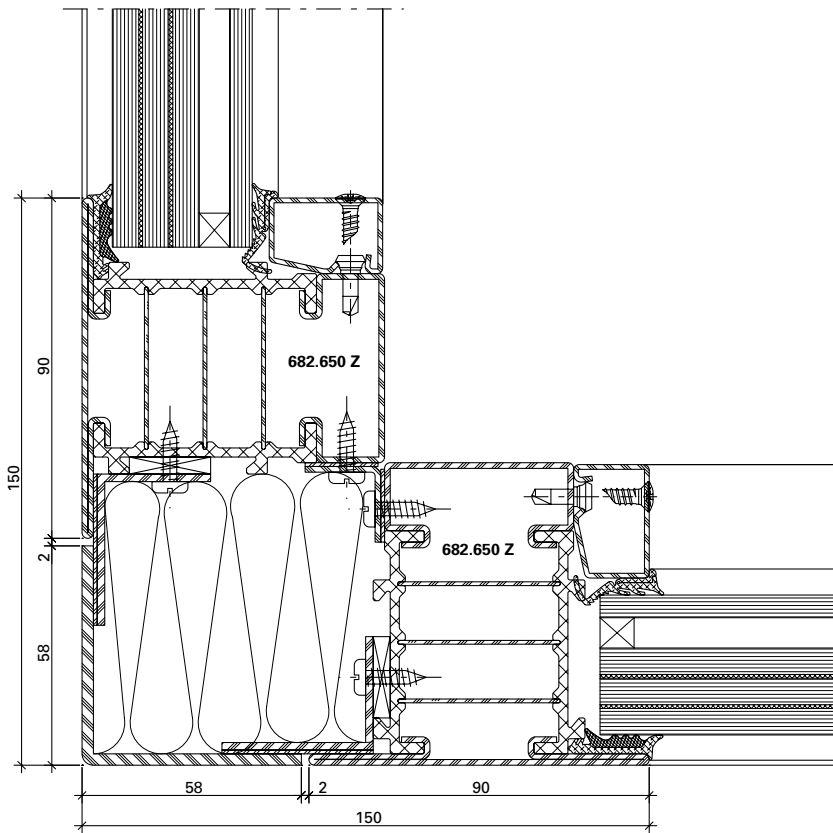

DXF

DWG

12-0202-K-003

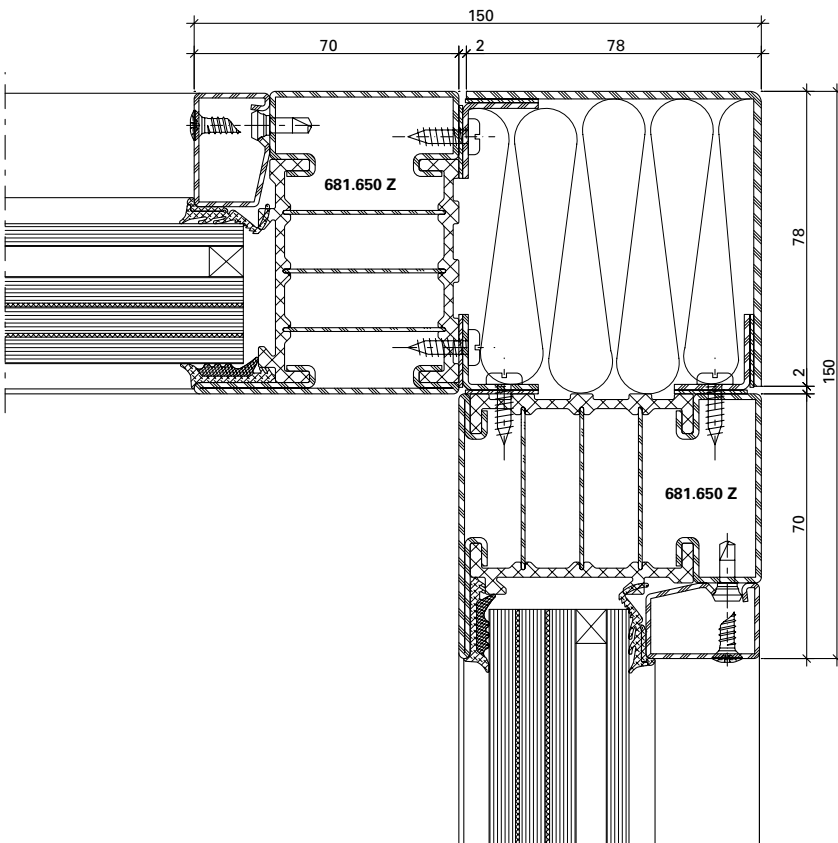

DXF

DWG

12-0202-K-004



## Wandbefestigung

### Mauerwerk

Um die einbruchhemmende Wirkung der Abschlüsse sicherzustellen, müssen die umgebenden Wände folgende Mindestanforderungen erfüllen:

## Fixation murale

### Maçonnerie

Pour garantir la protection anti-effraction des cloisons, les murs environnants doivent respecter les critères minimaux suivants:

## Wall mounts

### Masonry

In order to guarantee the burglar resistance of the screens, the surrounding walls need to meet the following minimum requirements:

Widerstandsklasse des einbruchhemmenden Bauteils*	Umgebende Wände / Cloisons environnants / Surrounding walls				
	aus Mauerwerk nach DIN 1053 Teil 1 en maçonnerie selon DIN DIN 1053 partie 1 Masonry in accordance with DIN 1053 part 1			aus Stahlbeton nach DIN 1045 en béton armé selon DIN 1045 Reinforced concrete in accordance with DIN 1045	
	Nennstärke Epaisseur nominale Nominal thickness mm	Druckfestigkeitsklasse Classe de résistance à la pression Compressive strength class	Mörtelgruppe Groupe de mortier Mortar class	Nennstärke Epaisseur nominale Nominal thickness mm	Festigkeitsklasse Classe de résistance Compressive strength class
<b>RC1N RC2/RC2N</b>	≥ 115	≥ 12	II	≥ 100	<b>B15</b>
<b>RC3</b>	≥ 115	≥ 12	II	≥ 120	<b>B15</b>

\* nach DIN EN 1627 / selon DIN EN 1627 / according to DIN EN 1627

### Montage als Einselement in der Fassade

- Alle 300 mm verschraubt
- Blechschraube ø 4.2 (DIN 7982)
- Max. Befestigungsabstand aus der Ecke 150 mm

### Montage comme élément inséré dans la façade

- Vissé tous les 300 mm
- Vis à tôle ø 4.2 (DIN 7982)
- Distance de fixation max. à partir de l'angle 150 mm

### Assembly as an insert unit in the façade

- Screwed every 300 mm
- Tapping screw ø 4.2 (DIN 7982)
- Max. mounting distance from the corner 150 mm

**Zuordnung der Widerstandsklassen von einbruchhemmenden Bauteilen zu Porenbetonwänden**

**Affectation des classes de résistance des composants anti-effraction en contact avec les parois en béton cellulaire**

**Assignment of the resistance classes of burglar-resistant components for autoclaved aerated concrete walls**

Widerstandsklasse Classe de résistance Resistance class	Nennstärke Epaisseur nominale Nominal thickness mm	Druckfestigkeit der Steine Résistance à la compression des pierres Compressive strength of the stones	Ausführung Exécution Design
RC1N RC2 / RC2N	≥ 170	≥ 4	verklebt collé bonded
RC3	≥ 240	≥ 4	verklebt collé bonded

Widerstandsklassen von einbruchhemmenden Bauteilen zu Holztafelwände siehe DIN EN 1627 Tabelle NA.4

Ein Holzpfosten mit mindestens einem Querschnitt 120 x 120 mm ist als Anschlussmöglichkeit beispielsweise im Bereich des Wintergartens in den Widerstandsklassen RC1N, RC2 und RC2N geeignet.

Andere Wandbauarten oder Montagearten, wie z.B. Einbau in zweischaligem Mauerwerk oder Montage in Verbindung mit Rolladenkästen sind zu berücksichtigen.

Pour les classes de résistance des composants anti-effraction en contact avec les parois en panneau en bois, voir DIN EN 1627 tableau NA.4

Un montant en bois présentant une section minimale de 120 x 120 mm convient parfaitement au raccordement, par exemple pour un jardin d'hiver dans les classes de résistance RC1N, RC2 et RC2N.

D'autres types de cloisons ou de montage tel que celui dans une maçonnerie à double paroi ou le montage en présence de caissons de volet doivent être pris en compte.

For resistance classes of burglar-resistant components for timber panel walls, see DIN EN 1627, table NA.4

A timber mullion with a cross section of at least 120 x 120 mm is suitable as an attachment option, for example for conservatories in resistance classes RC1N, RC2 and RC2N.

Other wall construction and installation types, e.g. installation in double-skin masonry or in connection with roller shutter boxes, must be taken into consideration.

**Beispiel für zulässige Wandanschlüsse**

Folgende Befestigungsmittel können zur Montage der einbruchhemmenden Elemente eingesetzt werden:

- Rahmendübel min.  $\varnothing$  10 mm
- Anker, Laschen (Segmentanker min.  $\varnothing$  8 mm)
- Ankerschienen oder Montageschienen
- Schrauben mit metrischem Gewinde min.  $\varnothing$  8 mm
- Hilti HUS-Universalschraube
- Max. Befestigungsabstand: 150 mm aus der Ecke, 750 mm dazwischen

**Exemples des muraux autorisés**

Les modes de fixation suivants sont utilisables pour le montage des éléments anti-effraction

- Chevilles synthétique min.  $\varnothing$  10 mm
- Chevilles d'ancrage métalliques min.  $\varnothing$  8 mm
- Rails d'ancrage ou rails de montage
- Vis à filetage métrique min.  $\varnothing$  8 mm
- Vis universelle Hilti HUS
- Distance de fixation: 150 mm dans l'angle, 750 mm entre les deux

**Example for permissible wall abutments**

The following fasteners can be used to fit the burglar-resistant elements

- Frame plugs min.  $\varnothing$  10 mm
- Anchors, straps (segment anchors min.  $\varnothing$  8 mm)
- Anchor rails or fixing rails
- Screws with a metric thread min.  $\varnothing$  8 mm
- Hilti HUS universal screw
- Max. distance between fixings: 150 mm from the corner, 750 mm in between

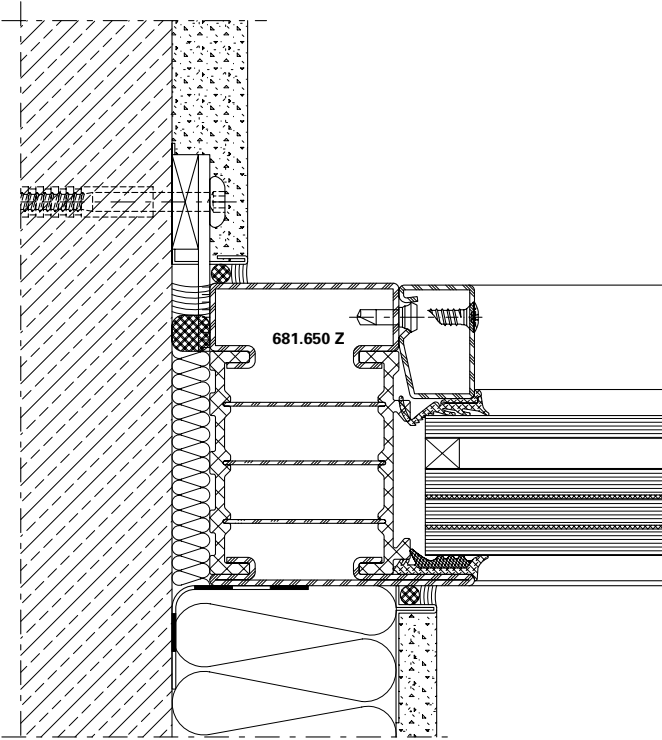

**DXF** **DWG** 12-0202-A-002

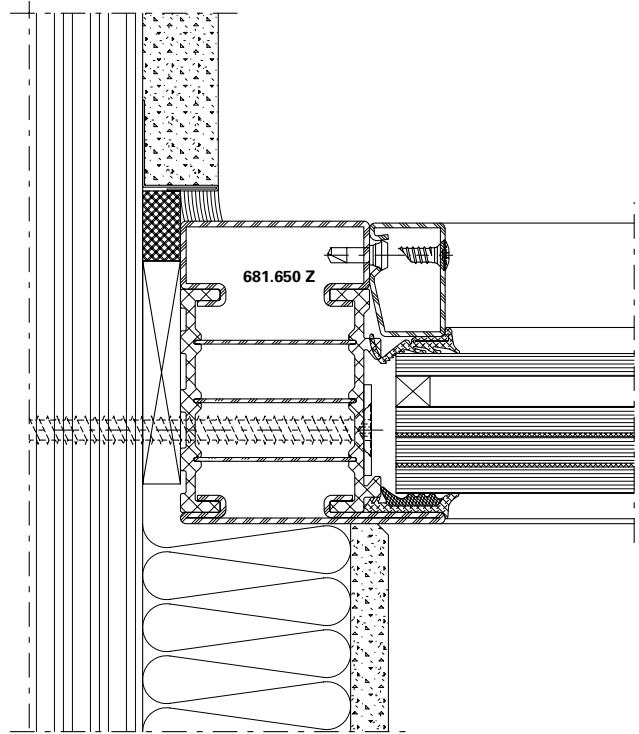

**DXF** **DWG** 12-0202-A-016

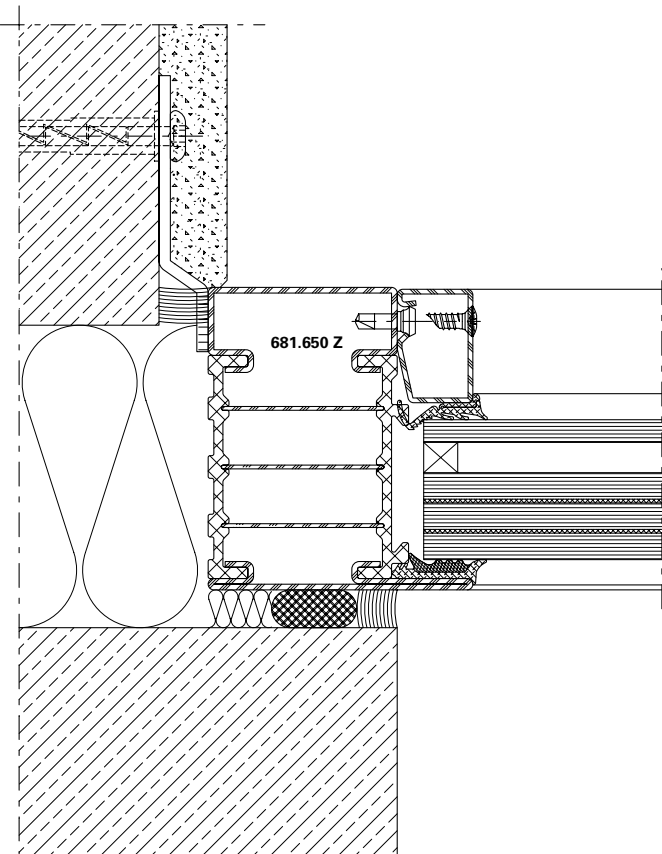

**DXF** **DWG** 12-0202-A-004

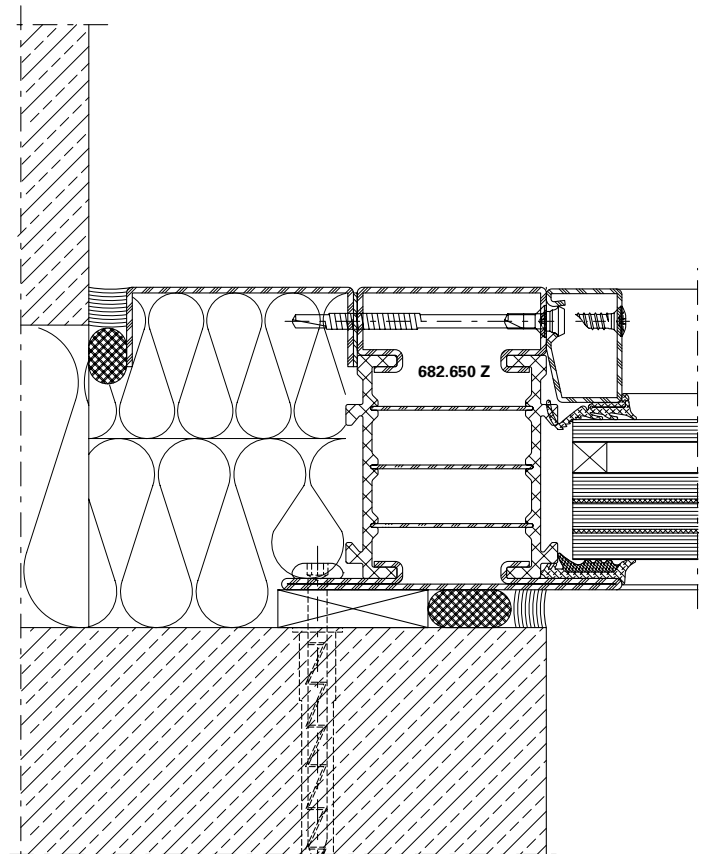

**DXF** **DWG** 12-0202-A-005

Anschlüsse am Bau im Massstab 1:2  
Raccords au mur à l'échelle 1:2  
Attachment to structure on scale 1:2

Janisol HI RC Fenster  
Janisol HI RC fenêtres  
Janisol HI RC windows

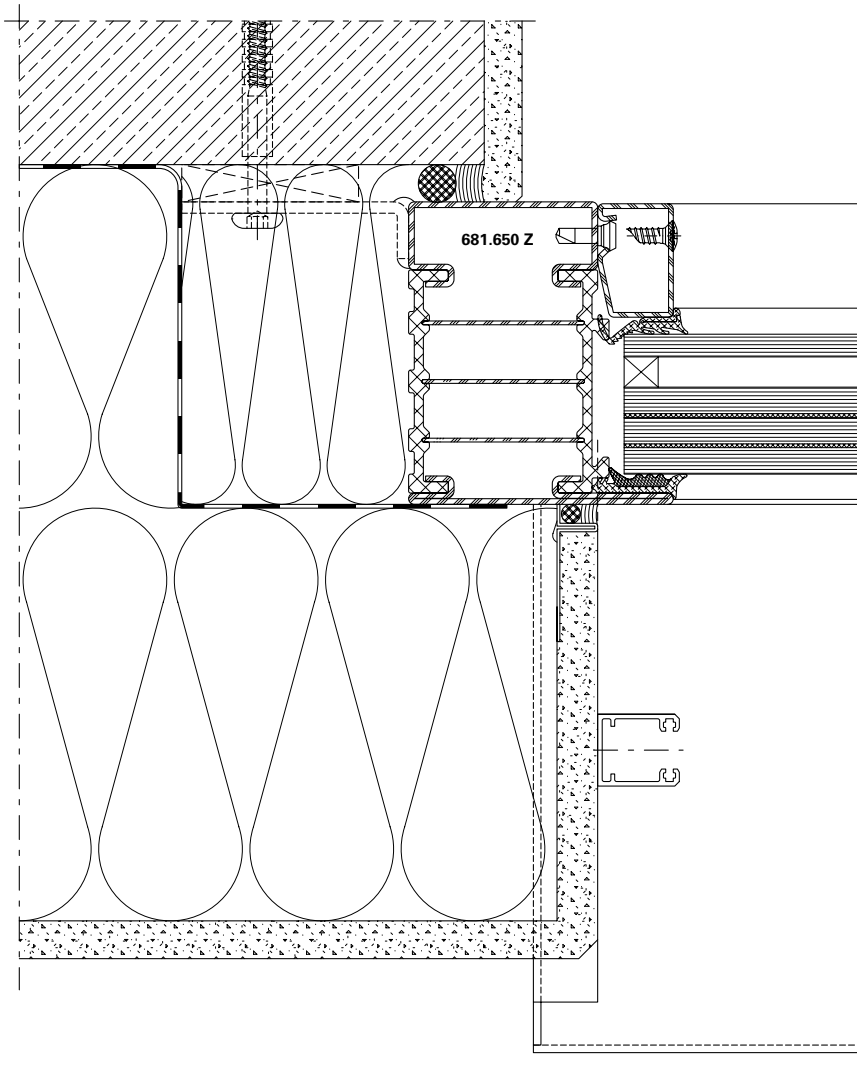

DXF

DWG

12-0202-A-001

Anschlüsse am Bau im Masstab 1:2  
Raccords au mur à l'échelle 1:2  
Attachment to structure on scale 1:2

Janisol HI RC Fenster  
Janisol HI RC fenêtres  
Janisol HI RC windows

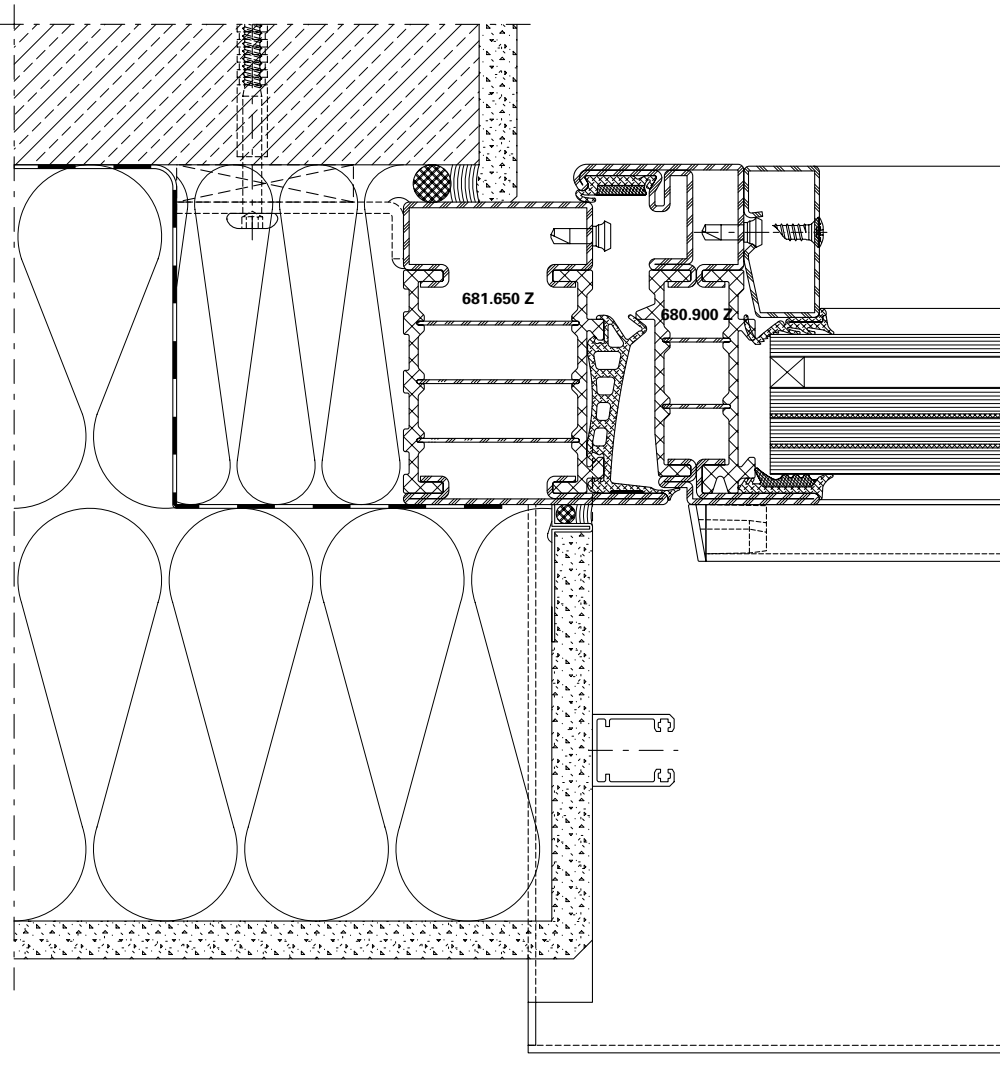

DXF

DWG

12-0202-A-003

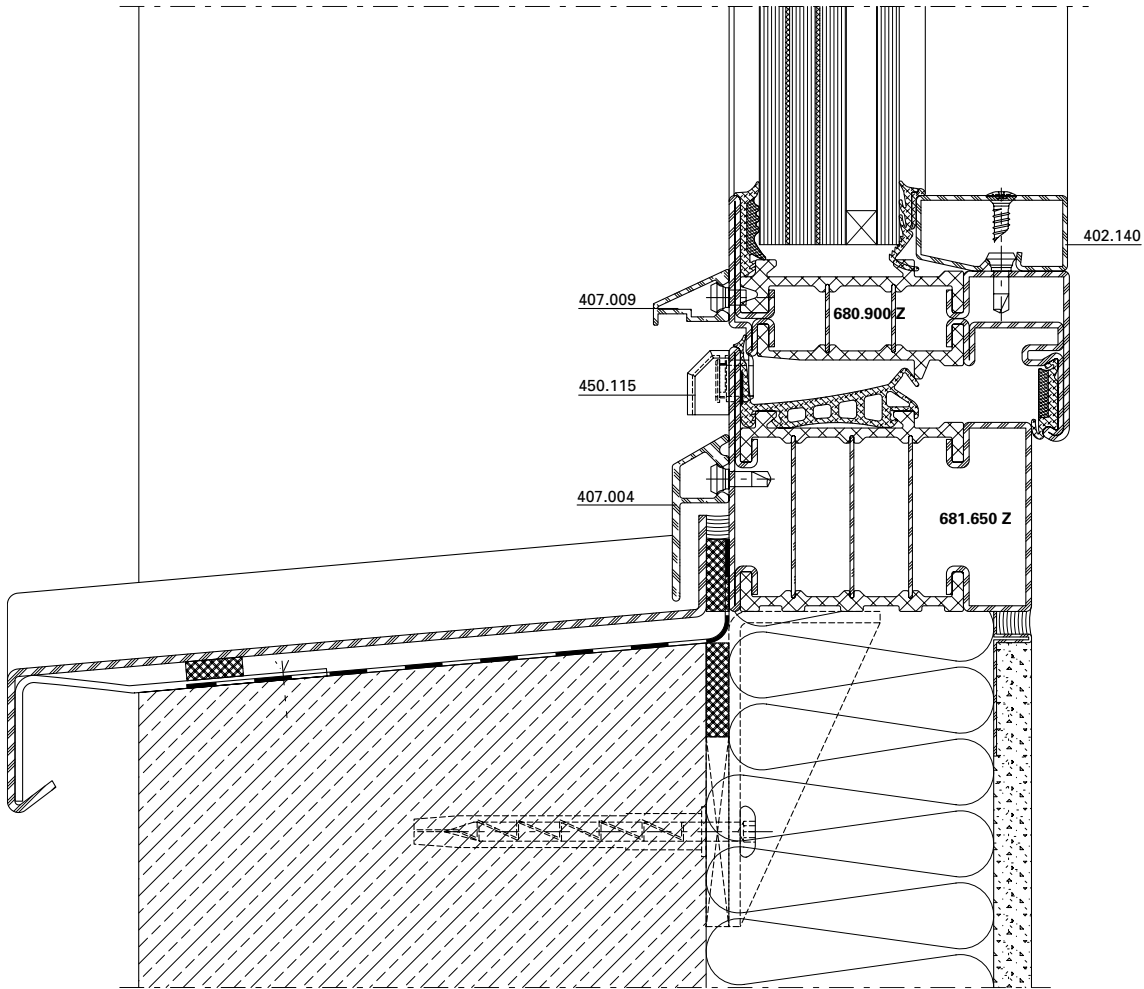

DXF

DWG

12-0202-A-014

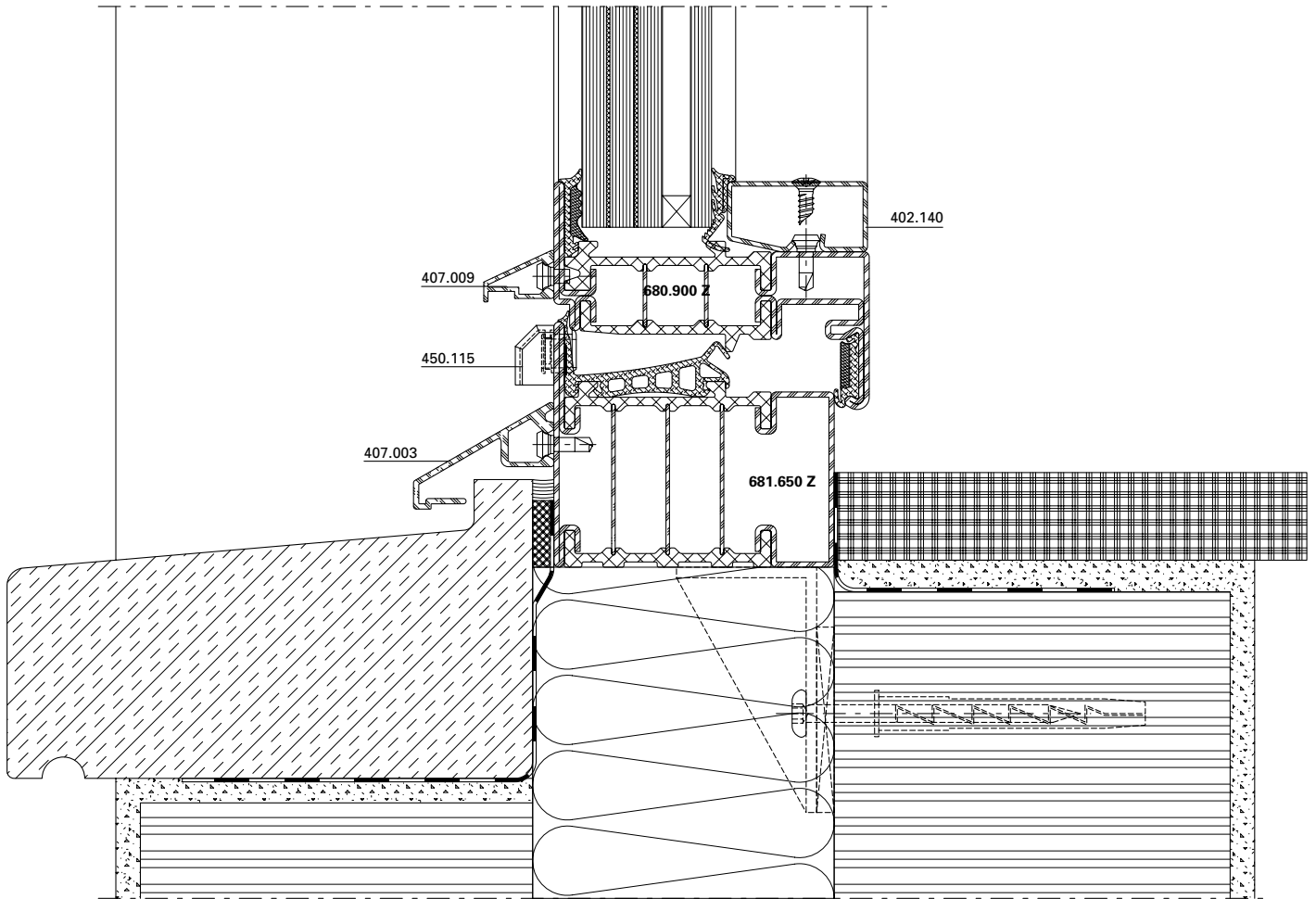

DXF

DWG

12-0202-A-012

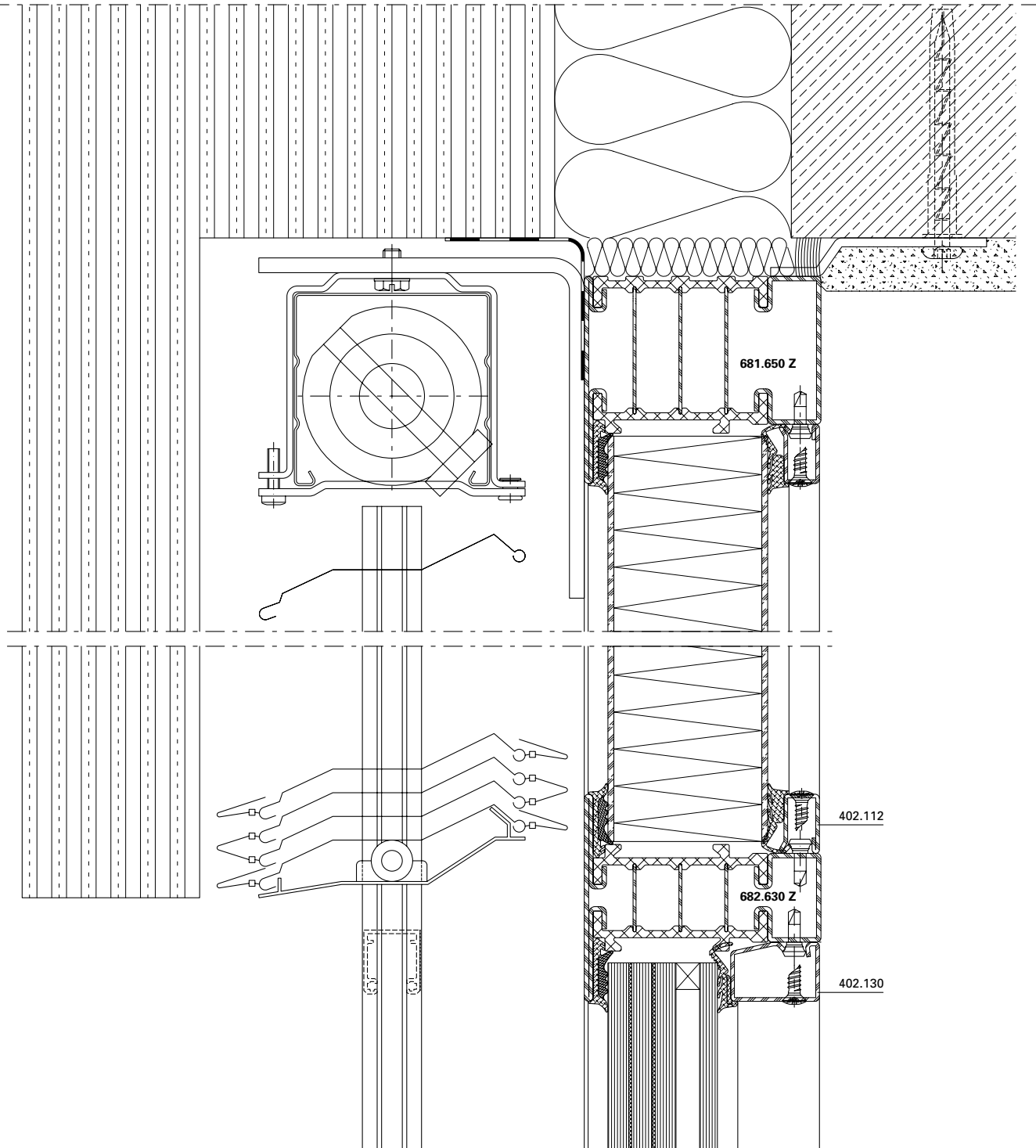

DXF

DWG

12-0202-A-010



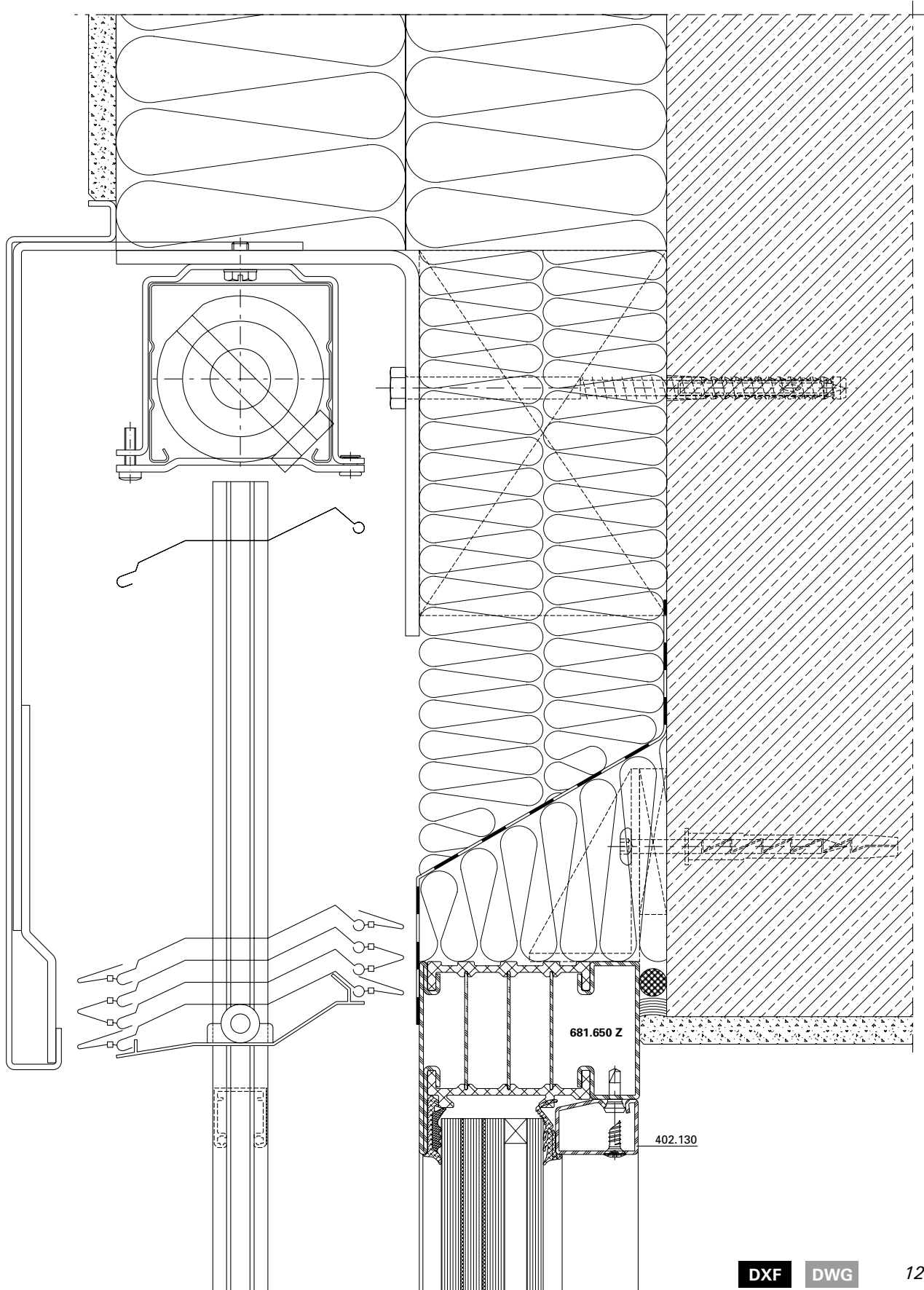

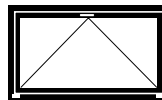
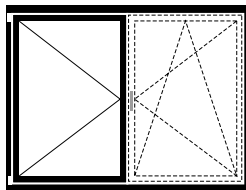
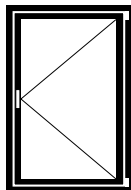
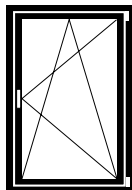

**Fensterbeschlag**

**Ferrure de fenêtre**

**Window fitting**

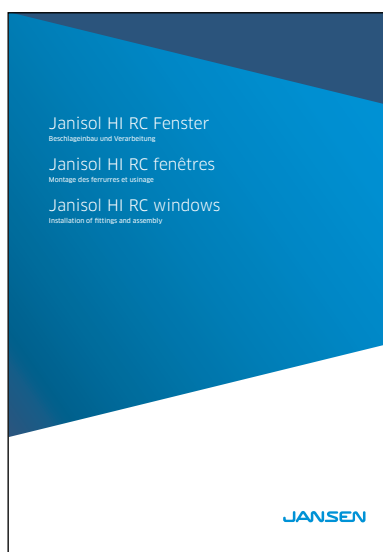

**Beschlageinbau-Zeichnungen für den RC-Fensterbeschlag siehe «Verarbeitung und Montage Janisol HI RC Fenster»**

**Dessins de montage des ferrures RC pour fenêtre voir «Usinage et montage fenêtres Janisol HI RC»**

**Drawings for installation of fittings of the RC window fitting see «Processing and assembly Janisol HI RC windows».**

## Verarbeitung

Grundsätzlich kann das System Janisol HI wie die übrigen Janisol-Profilssysteme verarbeitet werden. Das heisst, dass für die Verarbeitung keine speziellen Maschinen beschafft oder sonstige besondere Massnahmen zu treffen sind. Durch die einfachen Profilformen sind die üblichen Verarbeitungsprozesse wie Schweiessen und Schleifen problemlos durchführbar.

Beim Bohren, Sägen und Bearbeiten der Profile wird Glasfaserstaub freigesetzt. Dieser kann Reizungen der Haut und Augen auslösen. Um dies zu vermeiden sollten bei diesen Arbeiten die Haut und die Augen im Bedarfsfall geschützt werden (geschlossene Arbeitskleidung, Schutzbrille, Handschuhe).

## Usinage

Janisol HI peut fondamentalement être usiné comme les autres systèmes de profilés Janisol. Il n'est donc pas nécessaire de se procurer des machines spéciales ou de prendre d'autres mesures particulières pour l'usinage. Grâce aux formes de profilés simples, les processus d'usinage usuels tels que le soudage et le meulage s'exécutent sans problème.

La poussière de fibre de verre est libérée lors du perçage, du sciage et de l'usinage des profilés. Celle-ci peut provoquer des irritations de la peau et des yeux qui peuvent être évitées en protégeant ces parties du corps lors de ces travaux, si nécessaire. Pour les yeux, il faut utiliser des lunettes de protection, et pour la peau, une tenue de travail fermée et en particulier des gants de protection.

## Assembly

Janisol HI doors can generally be fabricated in the same way as the other Janisol profile systems. This means that no special machines or measures for fabrication are required. Due to the simple profile types, the standard fabrication processes, such as welding and grinding, can be carried out easily.

Glass fibre dust is released when drilling, sawing or processing the profiles. This dust can irritate the skin and eyes. To avoid any irritation, protect skin and eyes as required when carrying out these tasks. Wear goggles to protect the eyes. Ensure skin is covered by protective work clothing and, in particular, wear gloves.

Massbezeichnungen

Dimensions cotées

Measurement descriptions

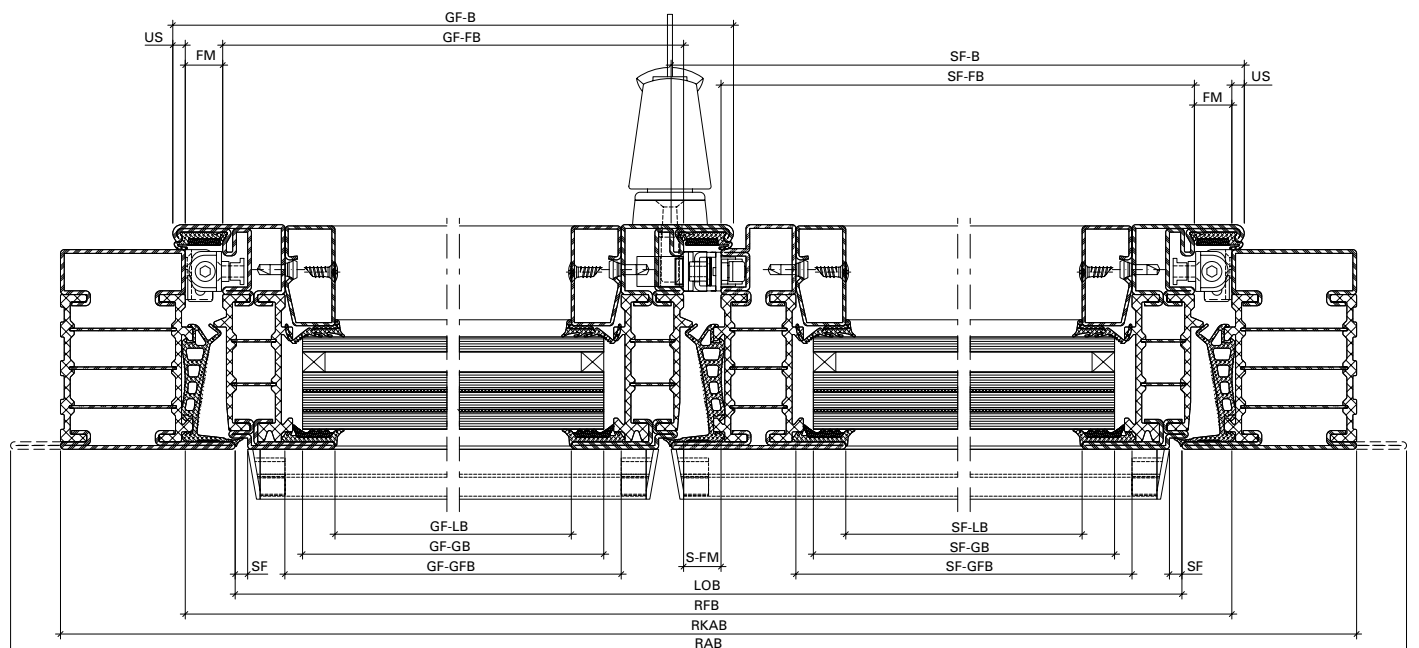
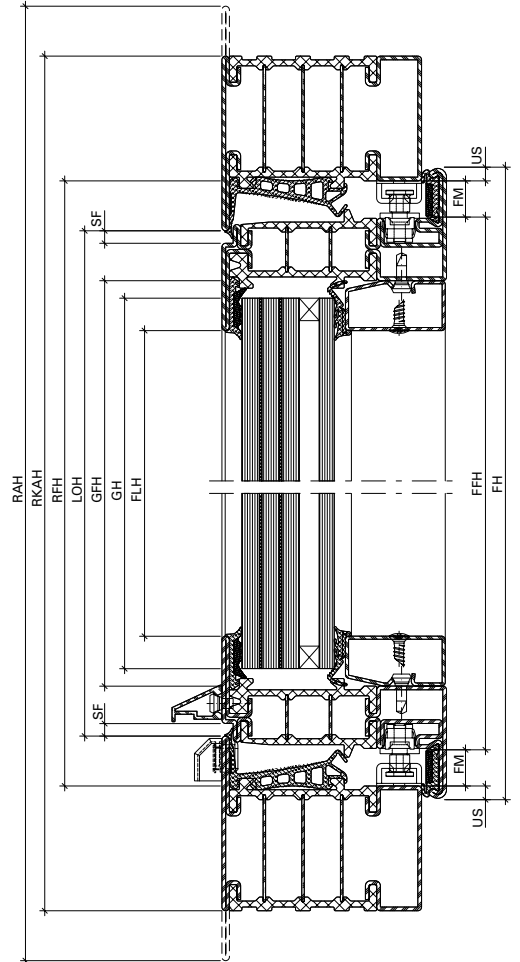
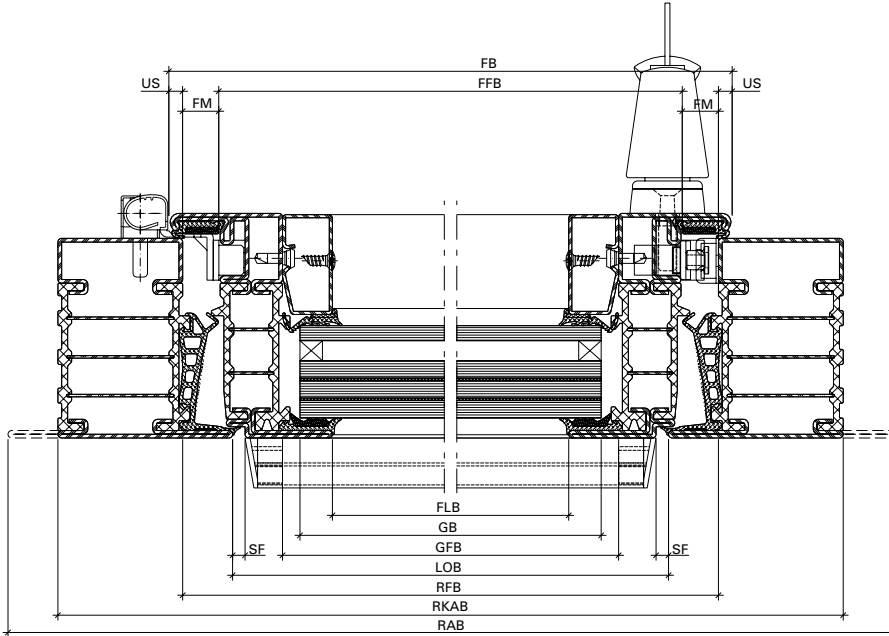

**Massbezeichnungen**

**Dimensions cotées**

**Measurement descriptions**

<b>US</b>	Überschlag	Recouvrement	Overlap
<b>FM</b>	Falzmass	Dimension de la feuillure	Rebate
<b>SF</b>	Schattenfuge	Joint négatif	Shadow gap
<b>LS</b>	Luftspalt	Vide d'air au sol du vantail	Air gap
<b>BE</b>	Bodeneinstand	Encastrement au sol	Floor recess
<b>FH</b>	Flügelhöhe	Hauteur du vantail	Sash height
<b>FFH</b>	Flügelfalzhöhe	Hauteur de feuillure du vantail	Sash rebate height
<b>FLH</b>	Flügel-Lichtmasshöhe	Hauteur vide lumière du vantail	Clear height dimension of sash
<b>FB</b>	Flügelbreite	Largeur du vantail	Sash width
<b>FFB</b>	Flügelfalzbreite	Largeur de feuillure du vantail	Sash rebate width
<b>FLB</b>	Flügel-Lichtmassbreite	Largeur vide lumière du vantail	Clear width dimension of sash
<b>GH</b>	Glashöhe	Hauteur du verre	Glass height
<b>GFH</b>	Glasfalzhöhe	Hauteur de feuillure du verre	Glazing rebate height
<b>GB</b>	Glasbreite	Largeur du verre	Glass width
<b>GFB</b>	Glasfalzbreite	Largeur de feuillure du verre	Glazing rebate width
<b>LOH</b>	Lichte Durchgangshöhe	Hauteur vide lumière	Clear opening height
<b>RFH</b>	Rahmenfalzhöhe	Hauteur de feuillure du dormant	Frame rebate height
<b>RAH</b>	Rahmenaussenhöhe	Hauteur extérieur du dormant	External frame height
<b>LOB</b>	Lichte Durchgangsbreite	Largeur vide lumière	Clear opening width
<b>RFB</b>	Rahmenfalzbreite	Largeur de feuillure du dormant	Frame rebate width
<b>RAB</b>	Rahmenaussenbreite	Largeur extérieur du dormant	External frame width
<b>GF-B</b>	Gangflügel-Breite	Largeur du vantail de service	Access sash width
<b>GF-FB</b>	Gangflügel-Falzbreite	Largeur de feuillure du vantail de service	Access sash rebate width
<b>GF-LB</b>	Gangflügel-Lichtmassbreite	Vide lumière du vantail de service	Clear width dimension of access sash
<b>GF-GB</b>	Gangflügel-Glasbreite	Largeur du verre du vantail de service	Glass width of access sash
<b>GF-GFB</b>	Gangflügel-Glasfalzbreite	Largeur de feuillure du verre du vantail de service	Glazing rebate width of access sash
<b>SF-B</b>	Standflügel-Breite	Largeur du vantail semi-fixe	Secondary sash width
<b>SF-FB</b>	Standflügel-Falzbreite	Largeur de feuillure du vantail semi-fixe	Rebate width of secondary sash
<b>SF-LB</b>	Standflügel-Lichtmassbreite	Vide lumière du vantail semi-fixe	Clear width dimension of secondary sash
<b>SF-GB</b>	Standflügel-Glasbreite	Largeur du verre du vantail semi-fixe	Glass width of secondary sash
<b>SF-GFB</b>	Standflügel-Glasfalzbreite	Largeur de feuillure du verre du vantail semi-fixe	Glazing rebate width of secondary sash
<b>S-FM</b>	Stulpflügel-Falzmass	Dimension de la feuillure fenêtre à deux vantaux	Double sash rebate

**Öffnungsrichtung**  
**Terminologie nach EN 12519**

**Fenêtre ouvrant**  
**Terminologie selon EN 12519**

**Hand window**  
**Terminology according to EN 12519**

**Öffnungsfläche**

Die gesamte Fläche, die vom Flügel im Grundriss bei der Benutzung überfahren wird. Sie wird auch Schwenkbereich genannt.

**Face d'ouverture**

Surface totale sur laquelle passe le vantail à l'horizontale lors de l'ouverture. Est également appelée zone de pivotement.

**Opening area**

The total area of the floor plan which is covered by the sash when used. This is also called the swivel range.

**Öffnungsrichtung links**

Man spricht von Öffnungsrichtung links, wenn von der Öffnungsfläche aus betrachtet die Anschlagseite links ist.

**Fenêtre ouvrant à gauche**

On parle de fenêtre ouvrant à gauche quand le côté butée est à gauche vu de la face d'ouverture.

**Opening direction: left**

The opening direction: left is referred to if the closing side is on the left when viewed from the opening area.

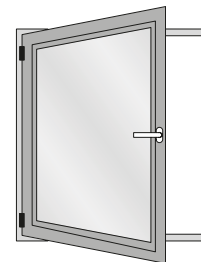
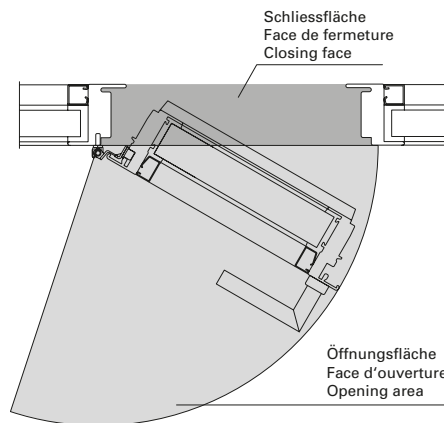

**Öffnungsrichtung rechts**

Man spricht von Öffnungsrichtung rechts, wenn von der Öffnungsfläche aus betrachtet die Anschlagseite rechts ist.

**Fenêtre ouvrant à droite**

On parle de fenêtre ouvrant à droite quand le côté butée est à droite vu de la face d'ouverture.

**Opening direction: right**

The opening direction: right is referred to if the closing side is on the right when viewed from the opening area.

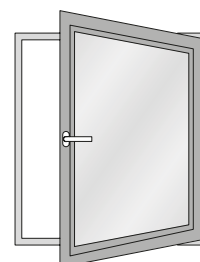
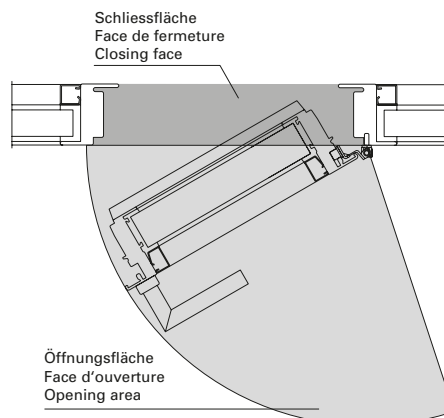

## Oberflächenbehandlung

Janisol HI-Profile können grundsätzlich wie die bewährten Janisol-Profile oberflächenbehandelt werden. Janisol HI-Profile können sowohl einbrennlackiert als auch pulverbeschichtet werden. Objekttemperatur bis max. 180°C (+/-5°C).

Der schwarze Kunststoff-Isolator aus glasfaserverstärktem Kunststoff ist nicht pulverbeschichtungsfähig resp. nimmt die Farbe nicht gleichmässig an. Je nach Farbwahl resp. ästhetischen Ansprüchen empfehlen wir die Isolatoren vor der Oberflächenbehandlung mit dem Abdeckband 451.049 abzudecken.

### Anforderungen

Die Anforderungen an die Oberflächenbehandlung ist in der DIN EN ISO 12944-2 in sechs Korrosivitätskategorien unterteilt. Für die Aussen- und Innenanwendung ist mindestens die Kategorie «C3 mässig» massgebend. Die Schutzdauer ist mindestens mit 5-15 Jahren anzunehmen.

### Empfehlung

(gemäss DIN EN ISO 12944-2)

Korrosivitätskategorie: C3

Schutzdauer: mittel (M) 5-15 Jahre

### Vorbehandlung,

#### Beschichtungssystem

Als Grundlage für die Ausführung der Oberflächenbehandlung dienen die Ausführungen in der DIN EN ISO 12944-4 und der DIN EN ISO 12944-5.

### Qualitätssicherung

Für die Qualitätssicherung sind die DIN EN ISO 12944-7 und die Richtlinie für Bauteilbeschichtungen auf Stahl und feuerverzinktem Stahl GSB ST 663 zu berücksichtigen.

### Empfehlung Pulver

IGP-DURA face 5803

Fassadenqualität

## Traitement de surface

Les surfaces des profilés Janisol HI peuvent être traitées comme les profilés Janisol éprouvés. Les profilés Janisol HI peuvent être laqués au four ou être revêtus de poudre. Température jusqu'à 180°C (+/-5°C) max.

L'isolateur en PVC noir en matière plastique renforcé par fibres de verre ne peut être revêtu de poudre, la peinture ne se répartit pas de manière homogène. Suivant la couleur choisie et les exigences relatives à l'esthétique, nous recommandons de recouvrir les isolateurs de la bande de finition 451.049 avant le traitement de surface.

### Exigences

Les exigences vis à vis du traitement de surface sont réparties en six catégories de corrosion dans la norme DIN EN ISO 12944-2. La catégorie «C3 moyenne» au moins est déterminante pour les environnements extérieurs et intérieurs. Une durée de protection de 5 à 15 ans est supposée.

### Recommandation

(selon DIN EN ISO 12944-2)

Catégorie de corrosion: C3

Durée de protection:

moyenne (M) 5 à 15 ans

### Traitement préliminaire, système de revêtement

Les explications données dans les normes DIN EN ISO 12944-4 et DIN EN ISO 12944-5 servent de base à l'exécution du traitement de surface.

### Assurance de la qualité

La norme DIN EN ISO 12944-7 et la directive sur les revêtements de l'acier et de l'acier galvanisé à chaud GSB ST 663 doivent être prises en compte pour l'assurance de la qualité.

### Recommandation poudre

IGP-DURA face 5803

qualité de façade

## Surface treatment

Janisol HI doors profiles can have basically the same surface treatment as the standard Janisol profiles. Janisol HI doors profiles can be stove-enamelled and powder coated. Object temperature up to max. 180°C (+/-5°C).

The black PVC-U isolator made of glassfibre reinforced plastic cannot be powder coated as the colour cannot be applied evenly. Depending on the choice of colour or aesthetic requirements, we recommend covering the isolators with cover tape 451.049 before the surface treatment.

### Requirements

The surface treatment requirements are divided into 6 corrosion categories following DIN EN ISO 12944-2. «C3 moderate» is the most-used category for outside and inside use. The protection will last at least 5-15 years.

### Recommendation (in accordance with DIN EN ISO 12944-2)

Corrosion category: C3

Duration of protection:

average, 5-15 years

### Pre-treatment, coating system

Execution of the surface treatment based on DIN EN ISO 12944-4 and DIN EN ISO 12944-5.

### Quality Assurance

For quality assurance, DIN EN ISO 12944-7 and the GSB ST 663 guidelines for steel and hot-dip galvanised steel component coating must be taken into account.

### Recommendation powder

IGP-DURA face 5803

façade quality

**Normen, Merkblätter und Richtlinien***DIN EN ISO 12944-1*

«Korrosionsschutz von Stahlbauten durch Beschichtungssysteme»  
Teil 1: Allgemeine Einleitung

*DIN EN ISO 12944-2*

«Korrosionsschutz von Stahlbauten durch Beschichtungssysteme»  
Teil 2: Einteilung der Umgebungsbedingungen

*DIN EN ISO 12944-3*

«Korrosionsschutz von Stahlbauten durch Beschichtungssysteme»  
Teil 3: Grundregeln zur Gestaltung

*DIN EN ISO 12944-4*

«Korrosionsschutz von Stahlbauten durch Beschichtungssysteme»  
Teil 4: Arten von Oberflächen und Oberflächenvorbereitung

*DIN EN ISO 12944-5*

«Korrosionsschutz von Stahlbauten durch Beschichtungssysteme»  
Teil 5: Beschichtungssysteme

*DIN EN ISO 12944-7*

«Korrosionsschutz von Stahlbauten durch Beschichtungssysteme»  
Teil 7: Ausführung und Überwachung der Beschichtungsarbeiten

*DIN EN ISO 12944-8*

«Korrosionsschutz von Stahlbauten durch Beschichtungssysteme»  
Teil 8: Erarbeitung von Spezifikationen für Erstschutz und Instandsetzung

*VFF Merkblatt St.01*

Beschichten von Stahlteilen im Metallbau

*GSB ST 663*

Internationale Qualitätsrichtlinien für Bauteilbeschichtungen auf Stahl und feuerverzinktem Stahl

**Normes, fiches techniques et directives***DIN EN ISO 12944-1*

«Protection anticorrosion de constructions en acier par des systèmes de revêtement»  
Partie 1: Introduction générale

*DIN EN ISO 12944-2*

«Protection anticorrosion de constructions en acier par des systèmes de revêtement»  
Partie 2: Classification des conditions ambiantes

*DIN EN ISO 12944-3*

«Protection anticorrosion de constructions en acier par des systèmes de revêtement»  
Partie 3: Règles fondamentales de conception

*DIN EN ISO 12944-4*

«Protection anticorrosion de constructions en acier par des systèmes de revêtement»  
Partie 4: Types de surfaces et de préparation des surfaces

*DIN EN ISO 12944-5*

«Protection anticorrosion de constructions en acier par des systèmes de revêtement»  
Partie 5: Systèmes de revêtement

*DIN EN ISO 12944-7*

«Protection anticorrosion de constructions en acier par des systèmes de revêtement»  
Partie 7: Exécution et surveillance des travaux de revêtement

*DIN EN ISO 12944-8*

«Protection anticorrosion de constructions en acier par des systèmes de revêtement»  
Partie 8: Élaboration de spécifications pour la protection primaire et la réparation

*Fiche technique VFF (Association de la menuiserie et des façades all.)  
St.01*

Revêtement de pièces métalliques dans la construction métallique

*GSB ST 663*

Directives internationales de qualité pour les revêtements sur des pièces de construction en acier et en acier galvanisé à chaud

**Standards, data sheets and guidelines***DIN EN ISO 12944-1*

«Corrosion protection of steel structures by protective paint systems»  
Part 1: General introduction

*DIN EN ISO 12944-2*

«Corrosion protection of steel structures by protective paint systems»  
Part 2: Classification of environments

*DIN EN ISO 12944-3*

«Corrosion protection of steel structures by protective paint systems»  
Part 3: Basic design regulations

*DIN EN ISO 12944-4*

«Corrosion protection of steel structures by protective paint systems»  
Part 4: Types of surface and surface preparation

*DIN EN ISO 12944-5*

«Corrosion protection of steel structures by protective paint systems»  
Part 5: Coating systems

*DIN EN ISO 12944-7*

«Corrosion protection of steel structures by protective paint systems»  
Part 7: Execution and supervision of paint work

*DIN EN ISO 12944-8*

«Corrosion protection of steel structures by protective paint systems»  
Part 8: Development of specifications for new work and maintenance

*VFF information sheet St.01*

Coating of steel components in metal fabrication

*GSB ST 663*

International quality guidelines for the coating of steel and hot-dip galvanised steel components.



## **Gesundheits- und Sicherheitsaspekte von Glasfasern**

### *Inhalation*

Glas-Endlosfilamente, wie sie von Jansen in den Isolatoren verwendet werden, sind gemäss Definition der Weltgesundheitsorganisation aufgrund ihrer Grösse nicht atembar. Das heisst, sie sind zu gross um den unteren Atemtrakt zu erreichen.

Untersuchungen der Universität von Pittsburgh (School of Public Health) und der internationalen Agentur für Krebsforschung (IARC) haben gezeigt, dass keine Erhöhung des Risikos für Lungenkrebs oder Atemwegserkrankungen für Personen in der Glasfaserindustrie besteht. Die Studie beruht auf Untersuchungen von über 20'000 Personen aus der produzierenden Glasfaserindustrie.

### *Irritation*

Glasfasern können eine mechanische Irritation der Haut und Augen auslösen. Dies ist keine allergische Reaktion. Die Glasfasern stechen dabei in die Haut und diese reagiert damit wie bei jeder anderen Hautverletzung.

Dieser Effekt kann aber durch den korrekten Umgang mit dem Werkstoff und dem notwendigen Schutz vermieden werden.

## **Aspects sanitaires et sécuritaires des fibres de verre**

### *Inhalation*

Les filaments continus de verre tels qu'ils sont utilisés par Jansen dans les isolateurs ne peuvent pas être inhalés en raison de leur taille selon la définition de l'Organisation mondiale de la santé. Cela signifie qu'ils sont trop grands pour atteindre la partie inférieure de l'appareil respiratoire.

Des recherches de l'université de Pittsburgh (School of Public Health) et du Centre international de recherche sur le cancer (CIRC) ont montré l'inexistence de risque élevé de cancer des poumons ou de maladies de voies respiratoires pour les personnes travaillant dans l'industrie des fibres de verre. L'étude se base sur des recherches effectuées sur plus de 20'000 personnes travaillant dans la production de fibres de verre.

### *Irritation*

Les fibres de verre peuvent provoquer une irritation mécanique de la peau et des yeux qui n'est pas une réaction allergique. Les fibres de verre pénètrent dans la peau qui réagit ainsi comme en cas de toute autre lésion cutanée.

Cet effet peut toutefois être évité grâce à l'utilisation correcte du matériau et à la protection nécessaire.

## **Health and safety issues with glass fibres**

### *Inhalation*

In accordance with the World Health Organisation definition, continuous filament glass fibres, such as those used by Jansen in the isolators, cannot be inhaled due to their size. In other words, they are too large to reach the lower respiratory tract.

Tests carried out by the University of Pittsburgh (School of Public Health) and the International Agency for Research on Cancer (IARC) have shown that there is no increased risk of lung cancer or respiratory diseases for people working in the glass fibre industry. The study is based on tests carried out on over 20,000 people in the productive glass fibre industry.

### *Irritation*

Glass fibres can cause mechanical irritation of the skin and eyes. This is not an allergic reaction. The glass fibres become lodged in the skin and cause a reaction similar to any other skin injury.

This can be avoided by handling the material correctly and using the necessary protective equipment.



**Bedienungs- und Wartungsanleitung für den Fenster-Fachbetrieb (K1196109)**

**Instructions d'utilisation et d'entretien pour les entreprises spécialisées en fenêtres (K1197256)**

**Operating and maintenance manual for the window company (K1197255)**

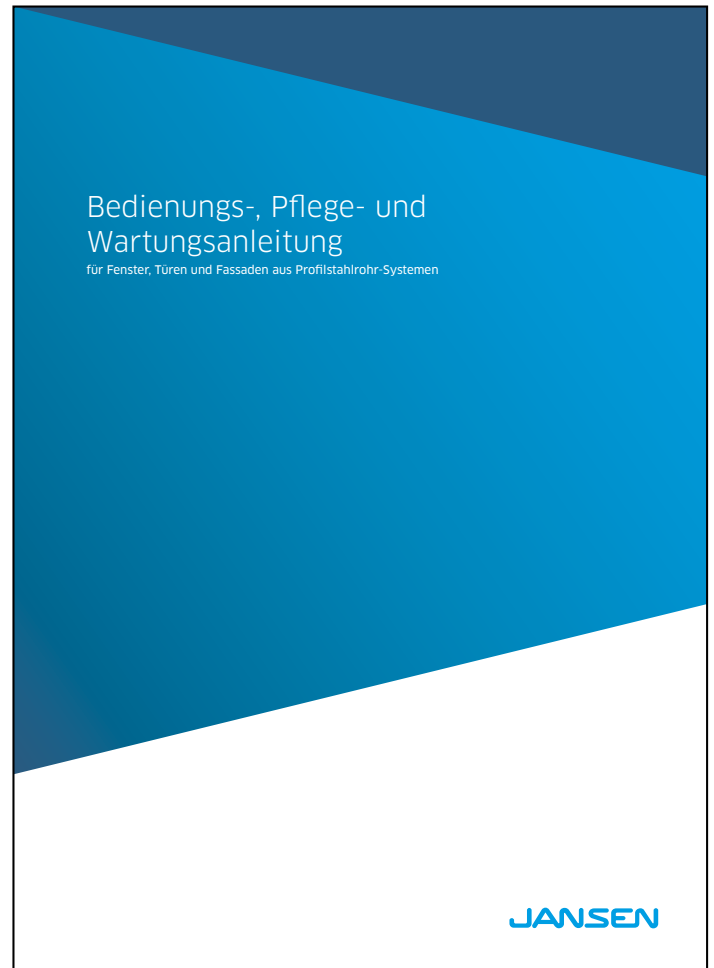

**Bedienungs-, Pflege- und Wartungsanleitung (598.461)**

**Instructions d'emploi, d'entretien et de maintenance (598.468)**

**Operating and maintenance instructions (598.467)**

**Lieferprogramm**  
**Janisol HI RC Fenster**

Code A = Änderungen  
Code E = Ergänzungen  
Code R = Redaktionelle Korrektur  
Code T = Technische Korrektur

Version 06/2018  
Artikelnummer K1174933

**Programme de livraison**  
**Janisol HI RC fenêtres**

Code A = Modifications  
Code E = Compléments  
Code R = Correction rédactionnelle  
Code T = Correction technique

Version 06/2018  
Numéro d'article K1174933

**Sales range**  
**Janisol HI RC windows**

Code A = Modifications  
Code E = Supplements  
Code R = Editorial correction  
Code T = Technical correction

Version 06/2018  
Item number K1174933

Seite Page Page	Code Code Code	Datum Date Date	Erläuterung Explication Explanation
27	A	07/2024	Artikel 550.319 wurde durch 550.061 ersetzt Article 550.319 a été remplacé par l'article 550.061 Article 550.319 has been replaced by 550.061
61, 63, 81	A/T	05/2024	Schraube 557.048 durch 557.352 ersetzt Vis 557.048 remplacée par 557.352 Screw 557.048 replaced with 557.352
27	E	05/2023	Kabelübergang 550.971 ergänzt Passage de câble 550.971 ajouté Cable transition 550.97 added
41	A/T	03/2023	Drehlager 599.426 durch 599.562 ersetzt Compas 599.426 remplacée par 599.562 Pivot hinge 599.426 replaced with 599.562
41	A/T	03/2023	Drehlager 599.427 durch 599.563 ersetzt Compas 599.427 remplacée par 599.563 Pivot hinge 599.427 replaced with 599.563
41	A/T	03/2023	Bohrlehre 499.457 durch 499.019 ersetzt Gabarit de perçage 499.457 remplacée par 499.019 Drilling jig 499.457 replaced with 499.019
8, 29, 38	A/T	02/2022	Masse angepasst Dimensions ajustées Dimensions amended
8, 43	E/R	05/2021	Masse angepasst Dimensions ajustées Dimensions amended
30, 44	A/T	05/2021	Anwendungsdiagramm angepasst Application diagram adapted Adaptation du schéma d'application
46	A/T	12/2020	Schema Auswahl Getriebetyp korrigiert Schéma de sélection du type de crémonne corrigé Gearing mechanism type selection diagram corrected
8, 29, 43, 65	A	03/2020	Masse FFH und FFB angepasst Dimensions FFH et FFB ajustées Leaf rebate height and leaf rebate width dimensions amended

---

<b>13, 14</b>	A/E	03/2020	Überarbeitung Profilwerte, Ergänzung Biegeprofile Révision valeurs de profilé, complément profilés cintrés Profile values revised, curved profiles added
<b>87</b>	E	03/2020	Bohrlehre 499.531 ergänzt Ajout du gabarit de perçage 499.531 Drilling jig 499.531 added
<b>88</b>	E	03/2020	Bohrlehre 499.571 ergänzt Ajout du gabarit de perçage 499.571 Drilling jig 499.571 added
<b>90</b>	E	03/2020	Handstanze 499.530 sowie Ersatzteile 499.540/541 ergänzt Ajout de l'estampeur manuel 499.530 et des pièces de rechange 499.540/541 Hand punch 499.530 and replacement parts 499.540/541 added

---

Grafische Planungsdaten wie z.B. Anwendungsbeispiele, Konstruktionsdetails, Anschlüsse am Bau, die in unseren physischen oder elektronischen Dokumentationsunterlagen enthalten sind, sind schematische Darstellungen. Gleiches gilt für digitale Medien wie CAD Dateien oder BIM Modelle.

Sie sollen den ausführenden Metallbauer und/oder Fachplaner bei der Planung und Ausführung eines Projektes unterstützen. Sie sind im konkreten Anwendungsfall durch den ausführenden Metallbauer und/oder Fachplaner auf die Verwendbarkeit im konkreten betroffenen Projekt hinsichtlich rechtlichen/regulatorischen aber auch technischen objektspezifischen Anforderungen zu überprüfen und ggfs. eigenverantwortlich anzupassen.

Bei der Überprüfung, der spezifischen Planung und der Umsetzung sind die objektspezifischen Rahmenbedingungen (Material der Bausubstanz, Dimension des Einbauelements, Farbe, Exposition, Lasteinwirkung, etc.) sowie der geltende Stand der Technik einschliesslich aller anwendbaren Normen und technischen Richtlinien eigenverantwortlich zu beachten.

Falls das vorliegende Dokument Differenzen zur aktuellen deutschen Version (Artikel Nr. K1174933) aufweist, gilt in jedem Fall der deutsche Originaltext in der jeweils geltenden Fassung im Jansen Docu Center.

Alle Ausführungen dieser Dokumentation haben wir sorgfältig und nach bestem Wissen zusammengestellt. Wir können aber keine Verantwortung für die Benutzung der vermittelten Vorschläge und Daten übernehmen. Wir behalten uns technische Änderungen ohne Vorankündigung vor.

Les données de planification graphiques, comme les exemples d'application, détails de construction et raccordements au bâtiment, fournies dans notre documentation physique et numérique sont des représentations schématiques. Il en va de même pour les médias numériques comme les fichiers CAD ou modèles BIM.

Leur but est de faciliter la planification et réalisation d'un projet par les constructeurs métalliques et/ou concepteurs. Concrètement, elles doivent être vérifiées par le constructeur métallique et/ou le concepteur et, le cas échéant, modifiées de son propre chef pour s'assurer qu'elles concordent avec le projet concerné et qu'elles répondent aux exigences techniques spécifiques ainsi qu'aux dispositions légales et réglementaires.

Lors de la vérification, de la planification spécifique et de la mise en œuvre, il y a lieu de tenir compte des conditions spécifiques à l'objet (matériaux du bâtiment, dimension de l'élément d'insert, couleur, exposition, effet de charge, etc.) ainsi que de l'état actuel de la technique, y compris toutes les normes et directives techniques applicables.

En cas de divergence entre le présent document et la version allemande (no d'article K1174933), c'est dans tous les cas le texte original allemand qui prévaut dans sa version actuelle disponible dans le Jansen Docu Center.

Nous avons apporté le plus grand soin à l'élaboration de cette documentation. Cependant, nous déclinons toute responsabilité pour l'utilisation faite de nos propositions et de nos données.

Nous nous réservons le droit de procéder à des modifications techniques sans préavis.

Graphical planning data such as application examples, construction details, connections on site that are contained in our physical or electronic documentation components are schematic representations. The same applies to digital media such as CAD files or BIM models.

They are intended to support the metal worker and/or design engineer in planning and executing projects. In the specific case of application they are to be checked by the metal worker and/or design engineer in terms of their usability in the specific project concerned with regard to legal/regulatory and technical property-specific requirements and adjusted if necessary at the latter's own responsibility.

The property-specific underlying conditions (construction material, dimensions of installation element, colour, exposure, load effect etc.) and current state of the art including all applicable norms and technical guidelines are to be taken into consideration at the metal worker and/or design engineer's own responsibility during the review, specific planning and implementation.

If there are any differences between this document and the current German version (item number K1174933), the latest version of the original German text in the Jansen Docu Center shall prevail.

All the information contained in this documentation is given to the best of our knowledge and ability. However, we decline all responsibility for the use made of these suggestions and data.

We reserve the right to effect technical modifications without prior warning.

Jansen AG

**Steel Systems**  
Industriestrasse 34  
9463 Oberriet  
Schweiz  
[jansen.com](http://jansen.com)

**JANSEN**  
**METALFORM**

<b>Inhaltsverzeichnis</b> <b>Sommaire</b> <b>Content</b>	Janisol HI RC Fenster Janisol HI RC fenêtres Janisol HI RC windows	<b>2</b>	
<b>Systemübersicht</b>	<b>Sommaire du système</b>		<b>Summary of system</b>
Systembeschreibung Leistungseigenschaften Typenübersicht	Description du système Caractéristiques de performance Sommaire des types	System description Performance characteristics Summary of types	
<b>Profilsortiment</b>	<b>Assortiment de profilé</b>	<b>Range of profiles</b>	<b>13</b>
Profilübersicht Profile im Massstab 1:1 Glasleistenübersicht	Sommaire des profilés Profilés à l'échelle 1:1 Sommaire des parcloses	Summary of profiles Profiles on scale 1:1 Summary of glazing beads	
<b>Zubehör</b>	<b>Accessoires</b>	<b>Accessories</b>	<b>19</b>
Zubehör Beschläge Verarbeitungshilfen	Accessoires Ferrures Outils d'usinage	Accessories Fittings Assembly tools	
<b>Beispiele</b>	<b>Exemples</b>	<b>Examples</b>	<b>92</b>
Schnittpunkte Anwendungsbeispiele Anschlüsse am Bau	Coupes de détails Exemples d'application Raccords au mur	Section details Examples of applications Attachment to structure	
<b>Technische Hinweise</b>	<b>Conseils techniques</b>	<b>Technical data</b>	<b>121</b>

## Merkmale

## Caractéristiques

## Characteristics

Janisol HI RC Fenster

Janisol HI RC fenêtres

Janisol HI RC windows

- Hervorragende wärmetechnische Eigenschaften für maximale Anforderungen
- Bautiefe Flügel 90 mm, Festverglasung 80 mm
- Schmale Profilansichten: Rahmen 50 resp. 70 mm, Pfosten/Riegel 70 resp. 90 mm, Flügel 35 mm, Stulpflügelpartie 110 mm
- Isolierstege mit besten bauphysikalischen Eigenschaften aus glasfaserverstärktem Kunststoff
- Mit Euro-Beschlagsnute für Dreh-, Drehkipp-, Stulp- und Kippflügel-Fenster
- Fensterflügel-Größen bis max. 2800 mm Höhe
- Fensterflügel-Gewichte: bis 150 kg
- Glasdicke für Fensterflügel 24-67 mm, für Festverglasung 24-57 mm
- Systemprüfung nach Produktnorm EN 14351-1 für alle Fenster-Öffnungsarten
- Prüfungen nach EN 1627 bis 1630 für RC1N bis RC3
- Excellentes propriétés thermiques répondant à des exigences maximum
- Profondeur de montage vantail 90 mm, vitrage fixe 80 mm
- Profilés très fins: Cadre 50 et 70 mm, montant/traverse 70 ou 90 mm, vantail 35 mm, partie à deux vantaux à la française 110 mm
- Traverses isolantes aux excellentes propriétés physiques en matière plastique renforcé par fibres de verre
- Avec rainure de ferrure Euro pour fenêtres à la française, oscillo-battantes, à deux vantaux et à soufflet
- Tailles d'ouvrant de fenêtre jusqu'à max. 2800 mm de hauteur
- Poids des ouvrants de fenêtre: jusqu'à 150 kg
- Épaisseur de vitrage pour ouvrants de fenêtre 24-67 mm, pour vitrage fixe 24-57 mm
- Contrôle du système selon la norme produit EN 14351-1 pour tous les types d'ouverture de fenêtre
- Contrôles selon EN 1627 à 1630 pour RC1N à RC3
- Outstanding thermal properties for the most exacting requirements
- Basic depth of sash 90 mm, fixed glazing 80 mm
- Narrow profile face widths: frame 50 or 70 mm, mullion/transom 70 or 90 mm, sash 35 mm, double-sash meeting stile assembly 110 mm
- Insulating bars with optimum structural properties made from glass fibre-reinforced plastic
- With Euro fittings groove for side-hung, turn/tilt, double-sash and bottom-hung windows
- Window sash dimensions up to max. 2800 mm in height
- Window sash weights: up to 150 kg
- Glass thickness for window sash 24-67 mm, for fixed glazing 24-57 mm
- System testing in accordance with product standard EN 14351-1 for all window opening types
- Tests in accordance with EN 1627 to 1630 for RC1N to RC3

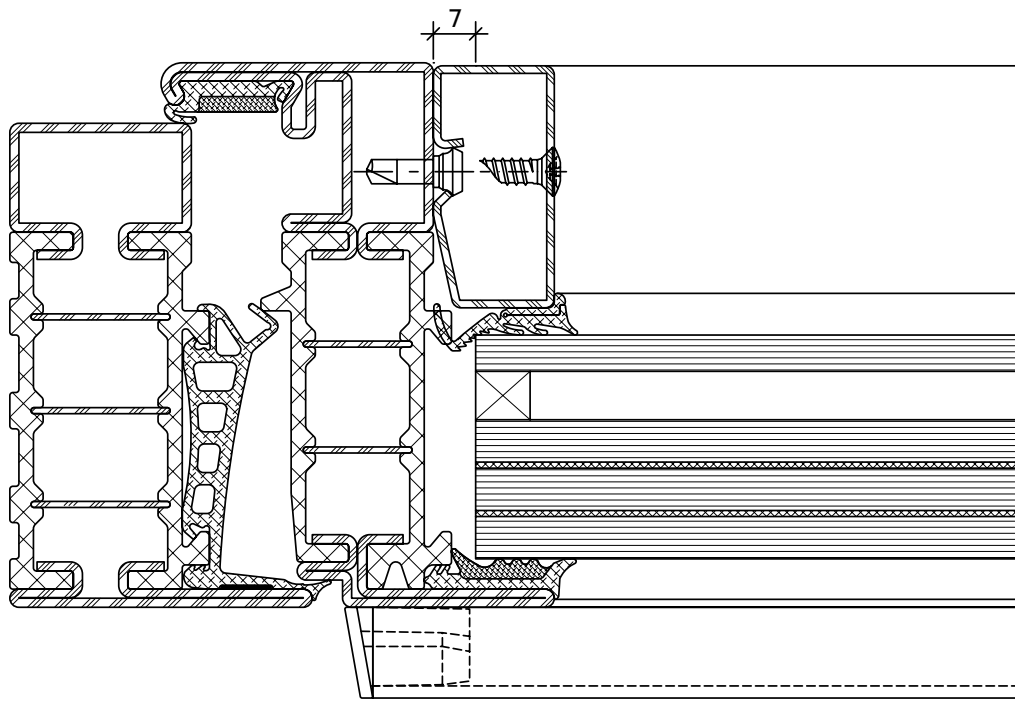



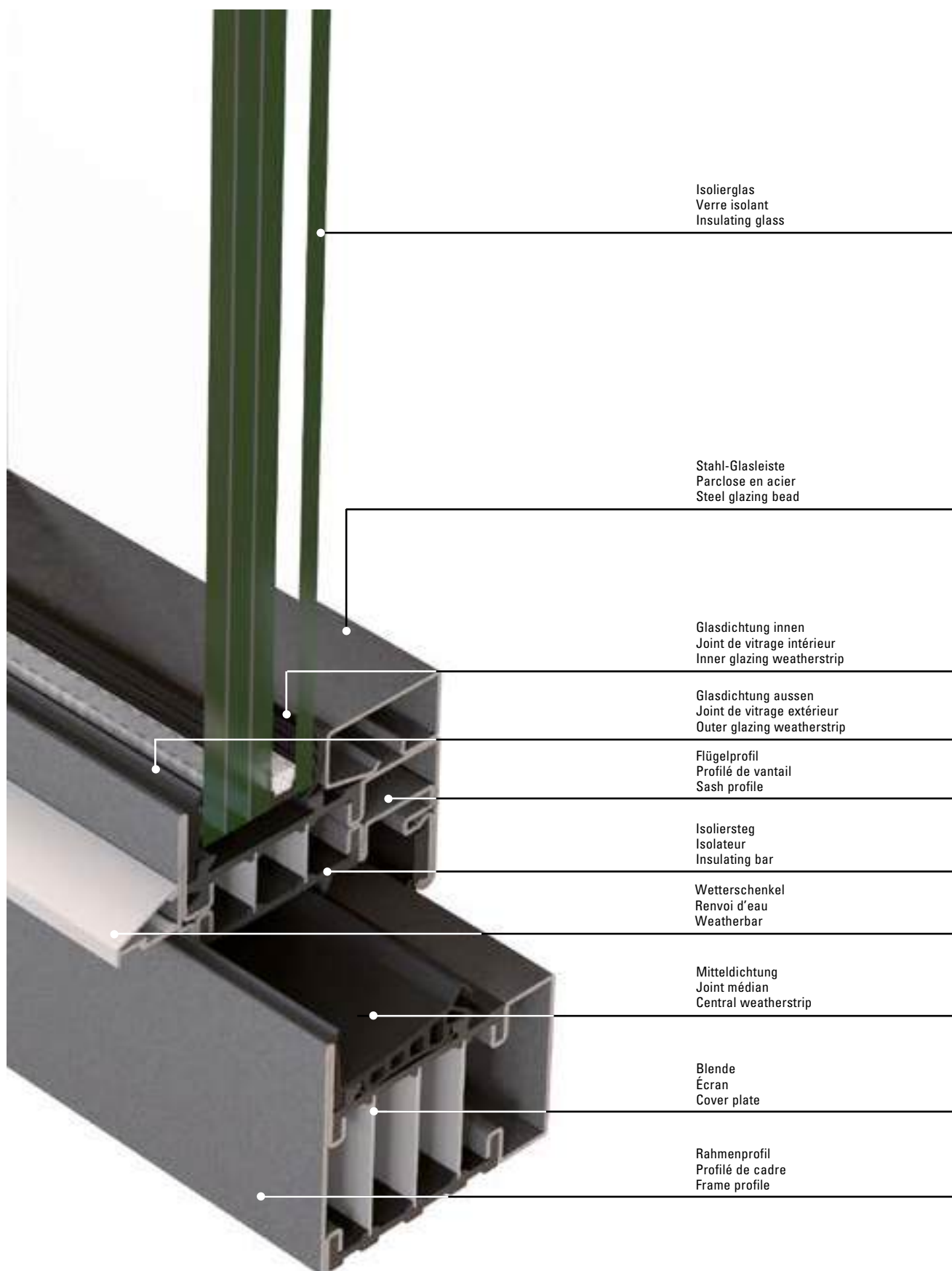

## JANIssoft

JANIssoft ermöglicht die Planung, Kalkulation und Konstruktion von Jansen Systemen für Fenster, Türen und Fassaden in 2D sowie 3D. Mit der neuen Version können Planer und Verarbeiter Angebote und Bestellungen mit den entsprechenden Detailzeichnungen und Berechnungen einfach erstellen. Dank der optimierten Softwarefunktionen lässt sich der Prozess von der Arbeitsvorbereitung über die Fertigung noch effizienter gestalten.

## Jansen Docu Center

Die Plattform zum effizienten Arbeiten mit Jansen Dokumentationen. Im Jansen Docu Center stehen alle Produktinformationen jederzeit digital in der aktuellsten Version zur Verfügung: von Architekten-Informationen über Bestell- und Fertigungskatalogen bis hin zu Anleitungen und Prospekten sowie Videos. Die Inhalte können einfach und schnell aufgerufen werden. Ein für den Anwender komfortables papierloses Arbeiten, das zahlreiche Vorteile bietet.

## Download CAD Daten

**DXF**

**DWG**

Sie können die Zeichnungen in den Formaten DXF und/oder DWG herunterladen. Klicken Sie auf das entsprechende Icon und der Download erfolgt.

Die Hinweise «Artikelbibliothek/Türbeschläge/Fensterbeschläge» bedeuten, dass Sie mit einem Klick die gesamte Artikelbibliothek des entsprechenden Systems herunterladen (Profile, Beschläge, Glasleisten, Zubehör etc.).

## JANIssoft

JANIssoft permet l'étude, le calcul et la construction de systèmes Jansen en 2D et 3D pour les fenêtres, les portes et les façades. La nouvelle version permet aux projeteurs et aux transformateurs d'établir facilement des offres et des commandes avec les plans de détail et les calculs. Des préparatifs du travail à la commande de la machine, le processus peut être coordonné de manière encore plus efficace grâce aux fonctions optimisées du logiciel.

## Jansen Docu Center

La plate-forme pour travailler efficacement avec les documentations Jansen. Le Jansen Docu Center met à votre disposition les informations sur les produits, en format numérique et dans une version actualisée: des catalogues de commande et de fabrication aux instructions et prospectus, en passant par les informations destinées aux architectes et vidéos. Les contenus sont facilement et rapidement accessibles. Une manière de travailler confortable et offrant de nombreux avantages.

## Télécharger fichiers DAO

**DXF**

**DWG**

Vous pouvez télécharger les dessins aux formats DXF et/ou DWG. Cliquez sur l'icône correspondante et le téléchargement s'effectuera.

Les indications «Bibliothèque des articles/Ferures de porte/Ferrures de fenêtres» signifie que vous téléchargez la totalité de la bibliothèque des articles du système donné (profilés, ferrures, parcloles, accessoires etc.).

## JANIssoft

JANIssoft allows Jansen systems for windows, doors and façades to be planned, calculated and designed in 2D and 3D. Using the new version, developers and fabricators can easily create quotations and orders with the corresponding detailed drawings and calculations. Thanks to optimised software functionality, the procedure from process planning to fabrication can be made even more efficient.

## Jansen Docu Center

The platform for working efficiently with Jansen documentation. The latest version of all the product information is available digitally at any time in the Jansen Docu Center – from order and fabrication manuals to architect information, instructions and brochures and videos. The content can be retrieved quickly and easily. The user can work conveniently without paper, which has numerous benefits.

## Download CAD files

**DXF**

**DWG**

You can download the drawings in DXF and/or DWG format. Click on the relevant icon to begin the download.

The items «Article library/Door fittings/Window fittings» means that you download the entire article library for the corresponding system with one click (profiles, fittings, glazing beads, accessories etc.).

## CE Kennzeichnung und Leistungserklärungen

Alle nötigen Unterlagen und Anleitungen zur CE-Kennzeichnung finden Sie unter

[docucenter.jansen.com](http://docucenter.jansen.com)

Ebenfalls finden Sie unter dieser Adresse alle Leistungserklärungen unserer Beschläge.

## Marquage CE et déclarations de performance

Tous les documents et instructions relatifs au marquage CE se trouvent sur le site

[docucenter.jansen.com](http://docucenter.jansen.com)

Vous trouverez également à cette adresse toutes les déclarations de performance de nos ferrures.

## CE marking and declarations of performance

You can find all the necessary documents and instructions on CE marking at

[docucenter.jansen.com](http://docucenter.jansen.com)

At this address you can also find all declarations of performance for our fittings.



**Das Jansen Docu-Center bietet Sie willkommen,**

Nach einer intensiven Arbeit zusammen mit unseren Partnern Schüss haben wir das Jansen Docu-Center geschaffen.

Das Jansen Docu-Center ist eine Plattform auf der wir unseren Kunden und Partnern ausführliche Informationen zu unseren Produkten, Artikeln und Dienstleistungen in sprachunabhängiger anschaulicher Form zur Verfügung stellen wollen.

Das Jansen Docu-Center ist eine ideale Plattform die sich in den kommenden Monaten und Jahren weiterentwickeln wird.

**Was ist Inhalt des Jansen Docu-Center?**

Auf dem Jansen Docu-Center finden Sie zudem Jansen Startkriterien und zum Jansen Docu-Center System:

- Kataloge und Dokumentationen
- Interaktive- und Video-Tutorials sowie Videos
- Datenbanken (z.B. Kataloge, Schemadatenbanken, etc.)
- CAD-Software
- Tools
- CE-Markierung
- API's

Zudem können Schweizer Kunden über das Jansen Docu-Center auf das Docu-Center der Firma Schüss zugreifen.

**Wie finde ich Informationen im Jansen Docu-Center?**

Generell dient eine Volltextsuche mit Suchfeldern zur Verfügung. Im Bereich der Kataloge und Dokumentationen können zudem viele Filter-Schritte zur Verfügung die eine effiziente Suche ermöglichen.

**Wie registriere ich mich und welchen Nutzen hat dies für mich?**

Hier geht es zur Registrierung -> [Anmeldung](#)

Durch die Registrierung erhalten Sie nicht nur Informationen zu den oben genannten Informationen Sie werden von uns auch über alle Änderungen in relevanten Dokumentationen und informiert. Dies ist in der heutigen Zeit ein wesentlicher Punkt da sich Änderungen in verschiedenen Heutzutage kaum noch möglich ist. Dennoch ist es uns ein Anliegen Sie über Änderungen in (besonders technische) Änderungen zu informieren und effizient als möglich zu informieren.

**Kontakt & Hilfe**

Sie haben Fragen zum Jansen Docu-Center oder zum Jansen Docu-Center API? Wir haben für alle Fragen, Probleme und Anmerkungen ein offenes Ohr und den richtigen Ansprechpartner.

**Kontakt**

Jansen Docu-Center Team  
Tel: +41 71 703 83 70  
[docucenter@jansen.com](mailto:docucenter@jansen.com)

Wir freuen uns auf Ihre Anfrage!

Copyright 2018 Schüss  [Impressum](#)

Zur Erreichung der maximalen Leistungswerte bzw. der CE-Kennzeichnung sind die Gutachtlichen Stellungnahmen zu beachten. ([docucenter.jansen.com](http://docucenter.jansen.com))

Il doit être tenu compte des avis d'expert dans le but d'obtenir les valeurs de performance maximales et le marquage CE. ([docucenter.jansen.com](http://docucenter.jansen.com))

To achieve the maximum performance values and/or the CE marking, the expert appraisal report must be observed. ([docucenter.jansen.com](http://docucenter.jansen.com))

## Info und Beratung

Gerne beraten wir Sie persönlich und stehen Ihnen bei Fragen zur Verfügung. Bitte schreiben Sie uns Ihre Anliegen an: [info@jansen.com](mailto:info@jansen.com)

## Info et conseils

Nous vous conseillerons volontiers individuellement et sommes à votre disposition si vous avez des questions à poser. Veuillez nous envoyer votre requête à: [info@jansen.com](mailto:info@jansen.com)

## Information and advice

We would be delighted to provide you with advice in person and are available to answer any questions you may have. Please write to us with your queries at: [info@jansen.com](mailto:info@jansen.com)



## Zubehör und Beschläge

Diese Dokumentation beinhaltet lediglich die system-spezifischen Zubehör- und Beschlägeteile für die einbruch-hemmende Ausführung. Das allgemeine Zubehör und deren Verarbeitung finden Sie im Hauptkatalog 1B «Janisol HI» Kapitel Fenster.

## Accessoires et ferrures

La présente documentation ne comprend que les accessoires et les ferrures spécifiques au système pour l'exécution anti-effraction. Les accessoires généraux et leur mise en œuvre se trouvent dans le catalogue principal 1B, «Janisol HI», chapitre Fenêtres.

## Accessories and fittings

This documentation only contains the system-specific fittings and accessories for the burglar-resistant design. General accessories and their fabrication can be found in the windows chapter of manual 1B «Janisol HI».



**Verarbeitung Jansen-Profilsysteme  
(598.477)**

**Bedienungs-, Pflege- und  
Wartungsanleitung (598.461)**

**Toleranzen  
Tolérances**

**Usinage systèmes de profilés Jansen  
(598.491)**

**Instructions d'emploi, d'entretien  
et de maintenance (598.468)**

**Tolerances**

**Fabrication of Jansen profile systems  
(598.492)**

**Operating and maintenance  
instructions (598.467)**

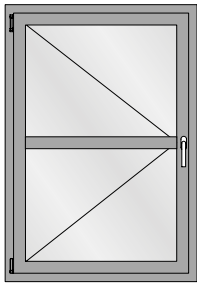

Drehflügel  
 Fenêtre à la française  
 Side-hung window

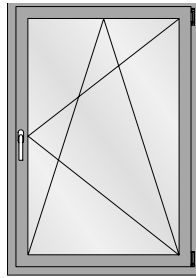

Drehkippflügel  
 Vantail oscillo-battant  
 Turn/tilt window

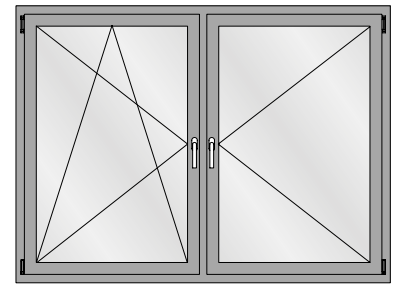

Drehkipp/Drehflügel (mit Pfosten)  
 Vantail oscillo-battant/fenêtre à la française  
 (avec montant)  
 Side-hung/turn/tilt window (with mullion)

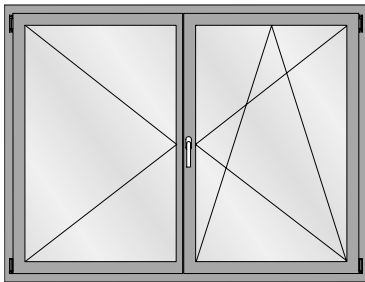

Drehkipp/Drehflügel (Stulpfenster)  
 Vantail oscillo-battant/fenêtre à la française  
 (Fenêtre à deux vantaux)  
 Side-hung/turn/tilt window (Double-sash window)

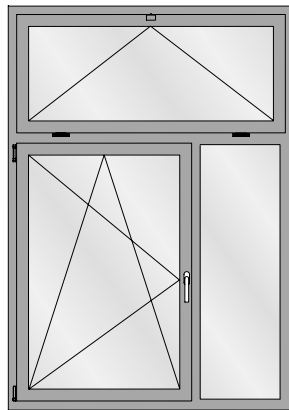

Drehkipp-Flügel mit Festverglasung  
 Vantail oscillo-battant avec vitrage fixe et imposte  
 Turn/tilt window with fixed lights and top lights

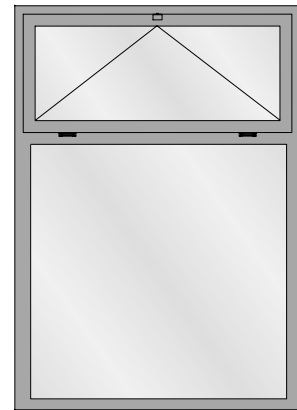

Festverglasung mit Oberlicht  
 Vitrage fixe avec imposte  
 Fixed light with top light



Festverglasung  
 Vitrage fixe  
 Fixed light

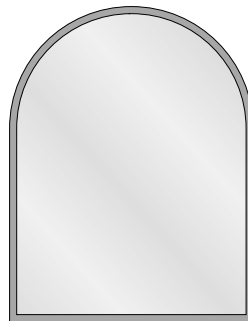

Festverglasung mit Rundbogen  
 Vitrage fixe avec demi-rond  
 Fixed lights with round arched

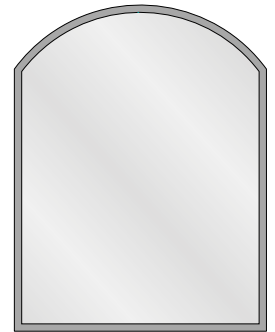
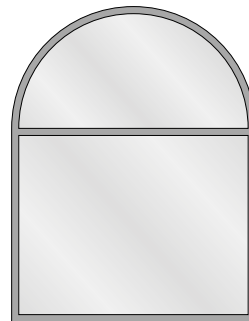

**Maximale und minimale  
Fenstergrößen**

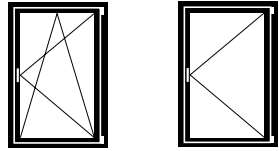

*Flügelgrößen  
Drehkip- und Drehfenster:*

Max. FFH = 2760 mm  
 FFB = 1435 mm  
 Min. FFH = 600 mm (RC1N)  
 = 830 mm (RC2/3)  
 FFB = 600 mm (RC1N)  
 = 630 mm (RC2/3)

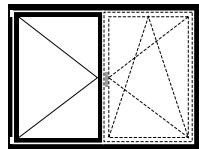

*Flügelgrösse  
Stulp-Fenster:*

Max. FFH = 2760 mm  
 SF-FB = 1435 mm  
 Min. FFH = 600 mm (RC1N)  
 = 830 mm (RC2/3)  
 SF-FB = 490 mm (RC1N)  
 = 630 mm (RC2/3)

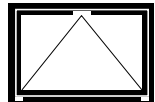

*Flügelgrösse  
Kipp-Fenster:*

Max. FFH = 2760 mm  
 FFB = 2760 mm  
 Min. FFH = 600 mm (RC1N)  
 = 680 mm / (600 mm\*) (RC2)  
 = 680 mm (RC3)  
 FFB = 575 mm (RC1N)  
 = 830 mm (RC2/3)

\*spezielle Eckumlenkung

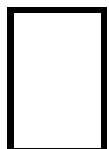

*Grösse Festverglasung:*

Gemäss Glashersteller.  
 Die Statik der Konstruktion ist zu prüfen. Je nach RC-Klasse können auch kleinere Abmessungen ausgeführt werden.

**Tailles maximales et minimales  
des fenêtres**

*Grandeurs du vantail fenêtre  
oscillo-battante et à la française:*

Max. FFH = 2760 mm  
 FFB = 1435 mm  
 Min. FFH = 600 mm (RC1N)  
 = 830 mm (RC2/3)  
 FFB = 600 mm (RC1N)  
 = 630 mm (RC2/3)

*Grandeur du vantail  
fenêtre à deux vantaux:*

Max. FFH = 2760 mm  
 SF-FB = 1435 mm  
 Min. FFH = 600 mm (RC1N)  
 = 830 mm (RC2/3)  
 SF-FB = 490 mm (RC1N)  
 = 630 mm (RC2/3)

*Grandeur du vantail  
fenêtre à soufflet:*

Max. FFH = 2760 mm  
 FFB = 2760 mm  
 Min. FFH = 600 mm (RC1N)  
 = 680 mm / (600 mm\*) (RC2)  
 = 680 mm (RC3)  
 FFB = 575 mm (RC1N)  
 = 830 mm (RC2/3)

\*renvoi d'angle spéciale

*Grandeur vitrage fixe:*

Selon le fabricant de verre.  
 La statique de la construction doit être contrôlée. De plus petites dimensions sont aussi possibles selon la classe RC.

**Maximum and minimum  
window sizes**

*Size of sash turn/tilt and  
side-hung windows:*

Max. FFH = 2760 mm  
 FFB = 1435 mm  
 Min. FFH = 600 mm (RC1N)  
 = 830 mm (RC2/3)  
 FFB = 600 mm (RC1N)  
 = 630 mm (RC2/3)

*Size of sash  
double-sash window:*

Max. FFH = 2760 mm  
 SF-FB = 1435 mm  
 Min. FFH = 600 mm (RC1N)  
 = 830 mm (RC2/3)  
 SF-FB = 490 mm (RC1N)  
 = 630 mm (RC2/3)

*Size of sash  
bottom-hung window:*

Max. FFH = 2760 mm  
 FFB = 2760 mm  
 Min. FFH = 600 mm (RC1N)  
 = 680 mm / (600 mm\*) (RC2)  
 = 680 mm (RC3)  
 FFB = 575 mm (RC1N)  
 = 830 mm (RC2/3)

\*special corner guide

*Size of fixed lights:*

In accordance with glass manufacturer. The structural values of the construction must be checked. Smaller dimensions are also possible, depending on RC class.

Füllelemente

Éléments de remplissage

Infill units

**RC1N** **RC2N**

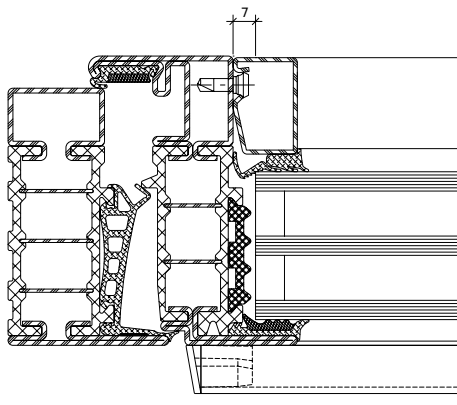
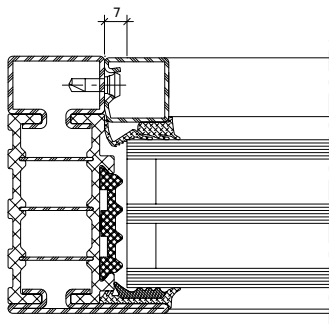

**Keine Anforderung**  
**Aucune exigence**  
**No requirement**

**RC2**

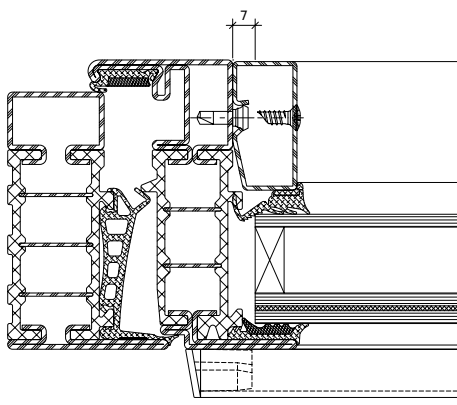
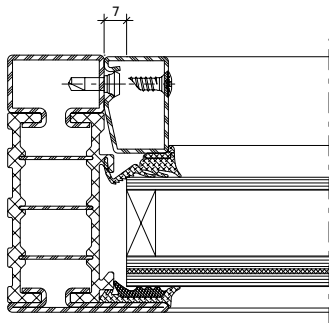

**Glas:**  
min. P4A nach EN 356

**Panel:**  
1,5 mm Blech / Füllung / 1,5 mm Blech (Blech:  
Stahl, Aluminium, CNS)  
oder geprüfte Paneel P4A nach EN 356

**Verre:**  
min. P4A selon EN 356

**Panneau:**  
Tôle de 1,5 mm / remplissage / tôle de 1,5 mm  
(tôle: acier, aluminium, CNS) ou panneau  
certifié P4A selon EN 356

**Glass:**  
min. P4A in accordance with EN 356

**Panel:**  
1.5 mm sheet metal / infill / 1.5 mm sheet metal  
(sheet metal: steel, aluminium, CNS) or tested  
P4A panel in accordance with EN 356

RC3

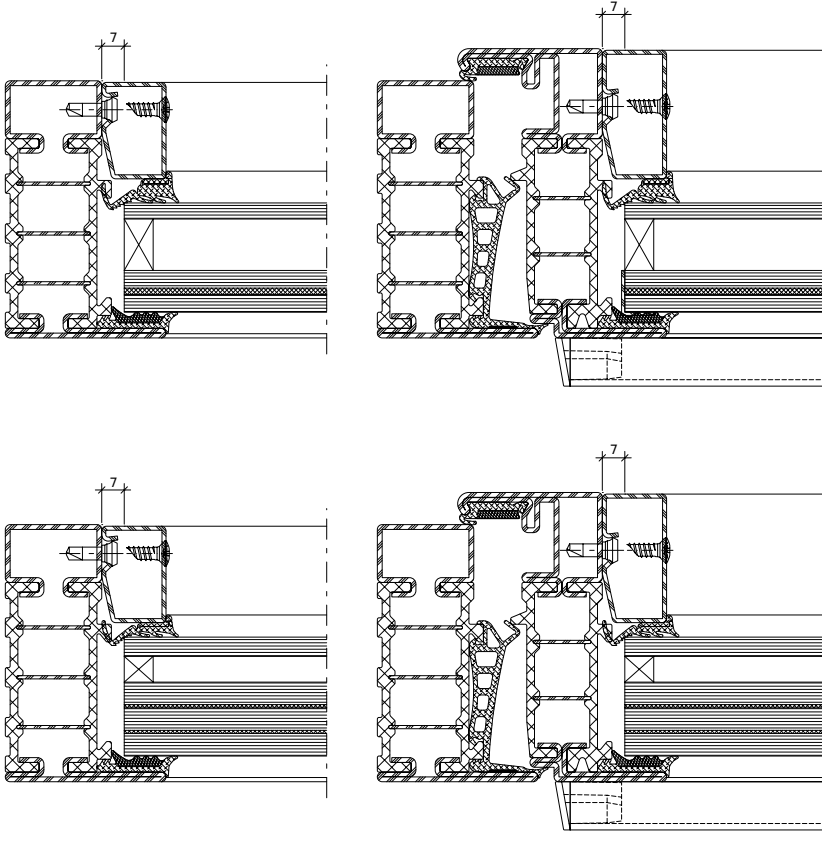

**Glas:**

min. P5A nach EN 356 mit Edelstahlwinkel 1 mm  
oder P6B nach EN 356

**Paneel:**

2,0 mm Blech / Füllung / 2,0 mm Blech  
(Blech: Stahl oder CNS) oder geprüfte Paneel P6B  
nach EN 356

**Verre:**

min. P5A selon EN 356 avec équerre en acier Inox  
de 1 mm ou P6B selon EN 356

**Panneau:**

Tôle de 2,0 mm / remplissage / tôle de 2,0 mm  
(tôle: acier ou CNS) ou panneau certifié P6B  
selon EN 356

**Glass:**

min. P5A in accordance with EN 356 with 1 mm  
stainless steel bracket or P6B in accordance with  
EN 356

**Panel:**

2.0 mm sheet metal / infill / 2.0 mm sheet metal  
(sheet metal: steel or CNS) or tested P6B panel  
in accordance with EN 356



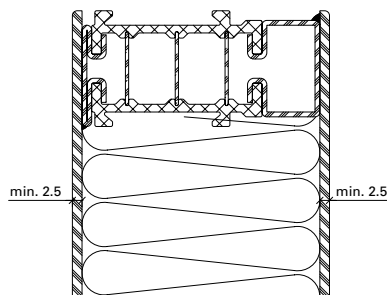
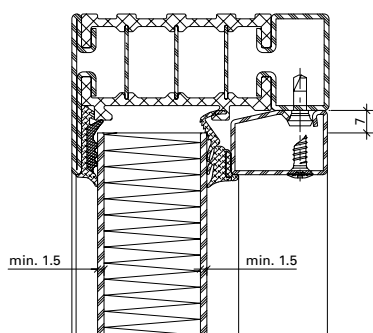
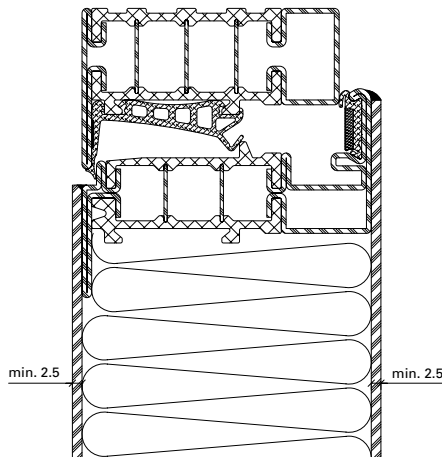
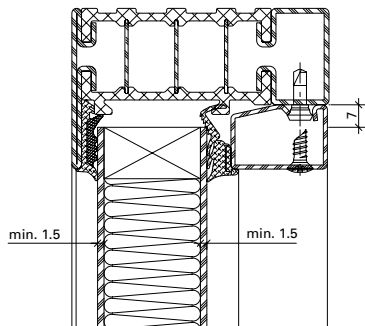

**Füllungen:**

- 2x12 mm GFP oder GKP
- 25 mm MDF
- 25 mm MDF und  
20 mm PS Hartschaum

**Verblechte Ausführung:**

- Steinwolle

**Remplissages:**

- 2x12 mm GFP ou GKP
- 25 mm MDF
- 25 mm MDF et  
20 mm PS mousse rigide

**Exécution tôlée:**

- Laine de roche

**Infills:**

- 2x12 mm GFP or GKP
- 25 mm MDF
- 25 mm MDF and  
20 mm PS rigid foam

**Sheet metal design:**

- Mineral wool

GFP = Gipsfaserplatte  
 GKP = Gipskartonplatte  
 MDF = mitteldichte Faserplatte

GFP = plaque de plâtre armé  
de fibres  
 GKP = plaque de carton plâtre  
 MDF = panneau de fibres de  
moyenne densité

GFP = Gypsum fibre board  
 GKP = Plasterboard  
 MDF = Medium-density fibre board

**Lage Sicherheitsglas**

**Position verre de sécurité**

**Position of safety glass**

**Trockenverglasung**  
**Vitrage à sec**  
**Dry glazing**

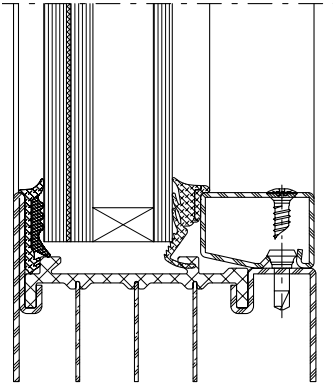

Aussen / Extérieur / Outside

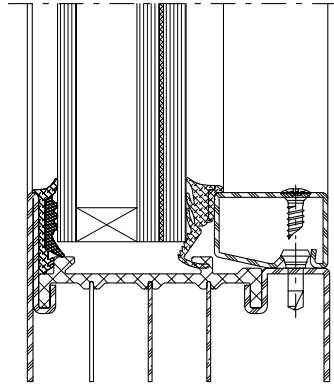

Innen / Intérieur / Inside

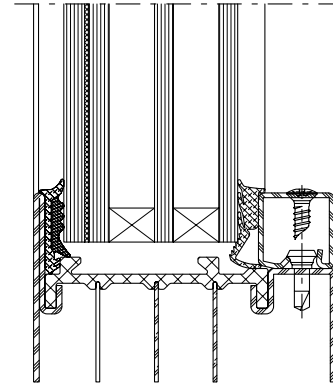

Innen oder Aussen  
Intérieur ou extérieur  
Inside or outside

**Nassverglasung**  
**Vitrage à mastic**  
**Glazing with sealing**

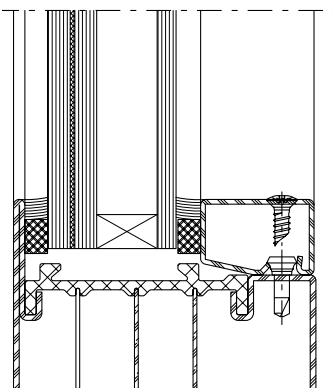

Aussen / Extérieur / Outside

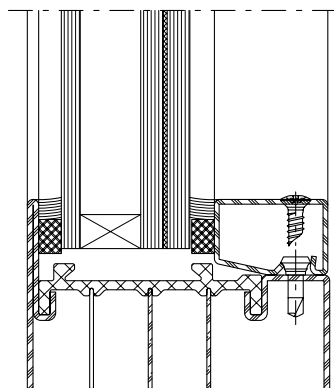

Innen / Intérieur / Inside

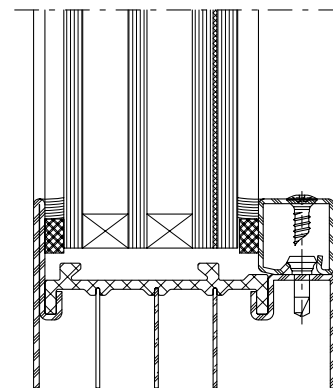

Innen oder Aussen  
Intérieur ou extérieur  
Inside or outside

**Profilübersicht**  
**Sommaire des profilés**  
**Summary of profiles**

Janisol HI RC Fenster  
 Janisol HI RC fenêtres  
 Janisol HI RC windows

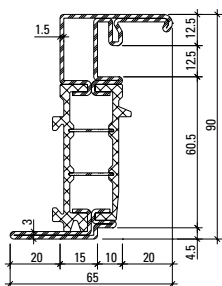

**680.900 Z**

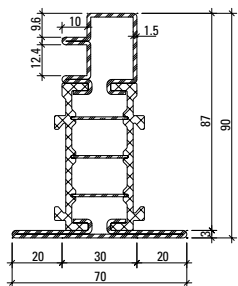

**680.901 Z**

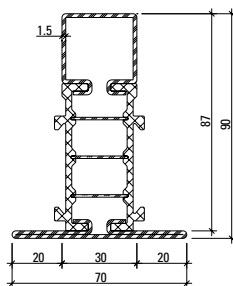

**680.902 Z**

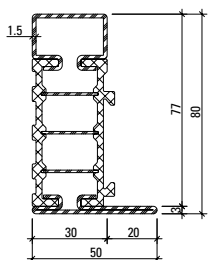

**681.630 Z**

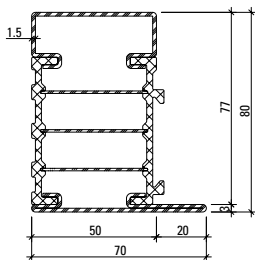

**681.650 Z**

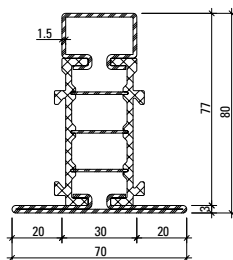

**682.630 Z**

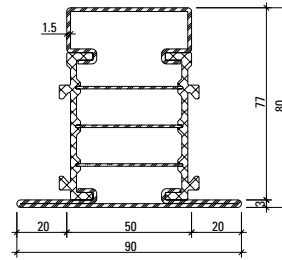

**682.650 Z**

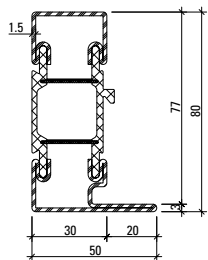

**681.635 Z\***

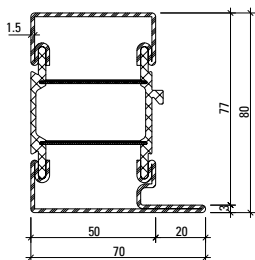

**681.655 Z\***

\*in Kombination mit Bogen  
 \*en combinaison avec des cintres  
 \*in combination with arched design

Profil-Nr.	G kg/m	Ix cm <sup>4</sup>	Wx cm <sup>3</sup>	Iy cm <sup>4</sup>	Wy cm <sup>3</sup>	U m <sup>2</sup> /m
<b>681.630 Z</b>	3,713	25,83	5,65	5,61	1,85	0,297
<b>681.650 Z</b>	4,331	32,30	7,21	15,97	4,04	0,337
<b>682.630 Z</b>	4,194	31,56	6,24	9,87	2,82	0,352
<b>682.650 Z</b>	4,816	38,99	7,94	24,03	5,34	0,392
<b>680.900 Z</b>	4,735					0,388
<b>680.901 Z</b>	4,618					0,390
<b>680.902 Z</b>	4,426	38,56	6,90	10,73	3,07	0,372
<b>681.635 Z</b>	3,784	26,93	5,71	7,49	2,42	0,310
<b>681.655 Z</b>	4,286	33,47	7,25	21,06	5,28	0,348

Artikelbibliothek  
 Bibliothèque des articles  
 Article library

**DXF** **DWG**

**Profilübersicht**  
**Sommaire des profils**  
**Summary of profiles**

Janisol HI RC Fenster  
 Janisol HI RC fenêtres  
 Janisol HI RC windows

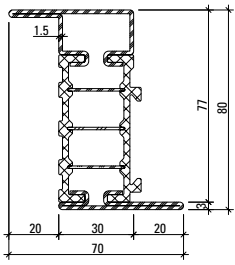

**683.630 Z**

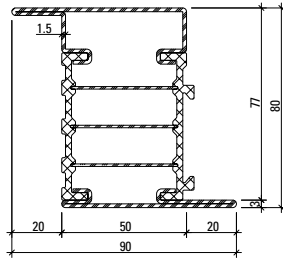

**683.650 Z**

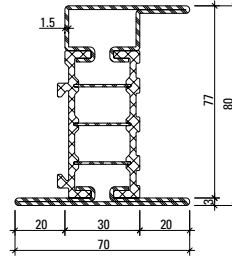

**685.630 Z**

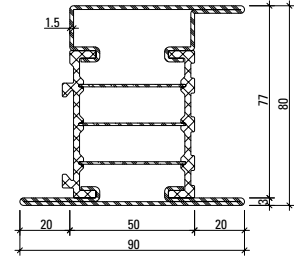

**685.650 Z**

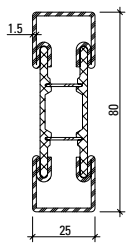

**600.012**  
**600.012 Z**

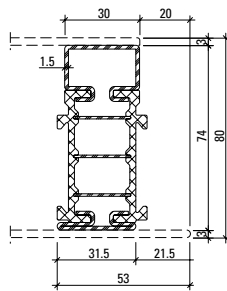

**680.060 Z**



**Werkstoffe**

Artikel-Nr.

**ohne Zusatz** = blank

**mit Z** = bandverzinkter Stahl

**Isolator** = glasfaserverstärkter  
Kunststoff

**Matériaux**

No. d'article

**sans supplément** = brut

**avec Z** = bande d'acier zinguée

**Isolateur** = matière plastique  
renforcé par fibres  
de verre

**Materials**

Part no.

**without addition** = bright

**with Z** = strip galvanised steel

**Insulator** = glassfibre reinforced  
plastic

Profil-Nr.	G kg/m	I <sub>x</sub> cm <sup>4</sup>	W <sub>x</sub> cm <sup>3</sup>	I <sub>y</sub> cm <sup>4</sup>	W <sub>y</sub> cm <sup>3</sup>	U m <sup>2</sup> /m
<b>683.630 Z</b>	4,170	32,73	7,98	10,09	2,88	0,336
<b>683.650 Z</b>	4,787	38,93	9,50	24,43	5,42	0,376
<b>685.630 Z</b>	4,637	38,31	8,65	13,46	3,51	0,374
<b>685.650 Z</b>	5,258	47,62	10,93	30,13	6,14	0,415
<b>600.012</b>	3,254	19,67	4,92	2,93	2,34	0,224
<b>680.060 Z</b>	3,214	17,21	4,55	2,54	1,48	0,266

Glasleisten (Massstab 1:2)  
 Parcloses (échelle 1:2)  
 Glazing beads (scale 1:2)

Janisol HI RC Fenster  
 Janisol HI RC fenêtres  
 Janisol HI RC windows

Stahl-Glasleisten aus  
 bandverzinktem Stahl (Länge 6 m)

Parcloses en acier en bande d'acier  
 zinguée (longueur 6 m)

Steel glazing beads made of  
 strip galvanised steel (length 6 m)

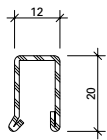

402.112 Z

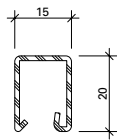

402.115 Z

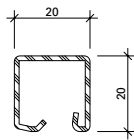

402.120 Z

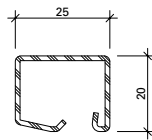

402.125 Z

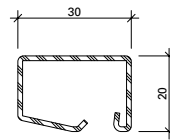

402.130 Z

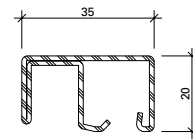

402.136 Z

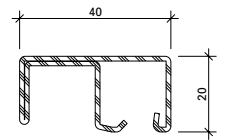

402.141 Z



**450.007**

**Befestigungsknopf**

VE = 50 Magazine à 10 Knöpfe

**Bouton de fixation**

UV = 50 magasins à 10 pièces

**Fastening stud**

PU = 50 magazines with 10 studs



**450.008**

**Befestigungsknopf**

VE = 400 Magazine à 10 Knöpfe

**Bouton de fixation**

UV = 400 magasins à 10 pièces

**Fastening stud**

PU = 400 magazines with 10 studs



**450.006**

**Befestigungsknopf (kurz) SR1**

Bohrdurchmesser ø 3,5 mm

VE = 100 Stück

**Bouton de fixation (court) SR1**

Diamètre de perçage ø 3,5 mm

UV = 100 pièces

**Fastening stud (short) SR1**

Hole diameter ø 3,5 mm

PU = 100 pieces



**450.009**

**Befestigungsknopf**

VE = 1000 Stück lose

**Bouton de fixation**

UV = 1000 pièces

**Fastening stud**

PU = 1000 pieces

Artikel-Nr.	G kg/m	B m <sup>2</sup> /m
402.112 Z	0,550	0,062
402.115 Z	0,590	0,066
402.120 Z	0,680	0,074
402.125 Z	0,760	0,083
402.130 Z	0,850	0,092
402.136 Z	1,260	0,134
402.141 Z	1,360	0,144

G = Gewicht  
 B = Beschichtungsfläche

G = Poids  
 B = Surface à traiter

G = Weight  
 B = Coated surface

**Glasleisten (Massstab 1:2)**  
**Parcloses (échelle 1:2)**  
**Glazing beads (scale 1:2)**

Janisol HI RC Fenster  
 Janisol HI RC fenêtres  
 Janisol HI RC windows

**Winkelkontur-Stahl-Glasleisten  
 (Länge ca. 6 m)**

**Parcloses en acier à contour angulaire  
 (longueur env. 6 m)**

**Angle contour steel glazing beads  
 (length approx. 6 m)**

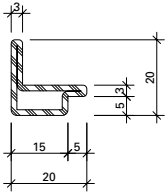

**62.507 Z**

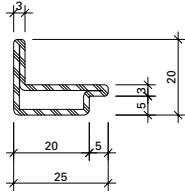

**62.508 Z**

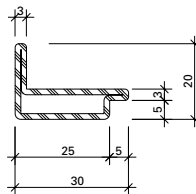

**62.509 Z**

**mit Z** = bandverzinkter Stahl

**avec Z** = bande d'acier zinguée

**with Z** = strip galvanised steel

Artikel-Nr.	G kg/m	B m <sup>2</sup> /m
<b>62.507 Z</b>	0,840	0,076
<b>62.508 Z</b>	0,960	0,086
<b>62.509 Z</b>	1,090	0,096

G = Gewicht  
 B = Beschichtungsfläche

G = Poids  
 B = Surface à traiter

G = Weight  
 B = Coated surface

Artikelbibliothek  
 Bibliothèque des articles  
 Article library

**DXF** **DWG**

**Aluminium-Glasleisten  
 (Länge 6 m)**

**Parcloses en aluminium  
 (longueur 6 m)**

**Aluminium glazing beads  
 (length 6 m)**

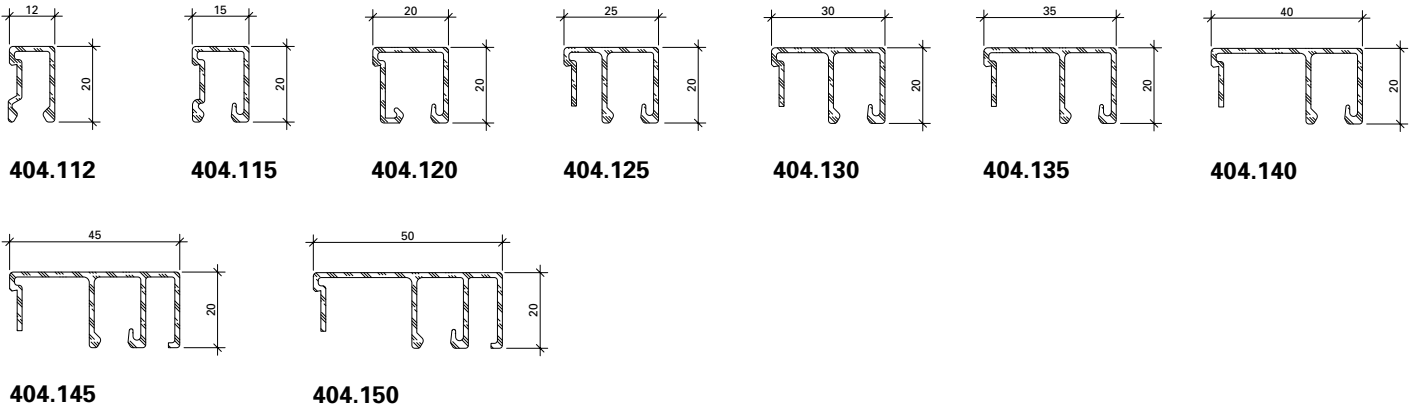

 **450.007**  
**Befestigungsknopf**  
 VE = 50 Magazine à 10 Knöpfe  
**Bouton de fixation**  
 UV = 50 magasins à 10 pièces  
**Fastening stud**  
 PU = 50 magazines with 10 studs

 **450.008**  
**Befestigungsknopf**  
 VE = 400 Magazine à 10 Knöpfe  
**Bouton de fixation**  
 UV = 400 magasins à 10 pièces  
**Fastening stud**  
 PU = 400 magazines with 10 studs

 **450.006**  
**Befestigungsknopf (kurz) SR1**  
 Bohrdurchmesser ø 3,5 mm  
 VE = 100 Stück  
**Bouton de fixation (court) SR1**  
 Diamètre de perçage ø 3,5 mm  
 UV = 100 pièces  
**Fastening stud (short) SR1**  
 Hole diameter ø 3,5 mm  
 PU = 100 pieces

Artikel-Nr.	G kg/m	U m <sup>2</sup> /m	P m <sup>2</sup> /m
404.112	0,202	0,110	0,032
404.115	0,226	0,117	0,035
404.120	0,252	0,148	0,040
404.125	0,310	0,178	0,045
404.130	0,330	0,188	0,050
404.135	0,350	0,198	0,055
404.140	0,370	0,208	0,060
404.145	0,465	0,172	0,070
404.150	0,485	0,180	0,075

G = Gewicht  
 U = Abwicklung umlaufend  
 P = Polierabwicklung

G = Poids  
 U = Périmètre extérieur  
 P = Périmètre à polir

G = Weight  
 U = Circumferential development  
 P = Circumferential polishing

 **450.009**  
**Befestigungsknopf**  
 VE = 1000 Stück lose  
**Bouton de fixation**  
 UV = 1000 pièces  
**Fastening stud**  
 PU = 1000 pieces



**499.001**  
**Befestigungsset**  
 zum Versetzen der  
 magazinierten Befestigungs-  
 Knöpfe 450.007/008  
 VE = 1 Set komplett inkl. Koffer  
 3 Kreuzschlitz-  
 Schraubklingen

**499.001**  
**Machine à poser les boutons  
 de parcloses**  
 pour le déplacement des  
 boutons de fixations 450.007/008  
 emmagasinés  
 UV = 1 set complet, valise incl.  
 3 mèches cruciforme

**499.001**  
**Fastening set**  
 for placing magazine fixing  
 studs 450.007/008  
 PU = 1 set complete, incl. case  
 3 Phillips screwdriver  
 blades

**Glasleisten (Massstab 1:2)**

**Parcloses (échelle 1:2)**

**Glazing beads (scale 1:2)**

Janisol HI RC Fenster

Janisol HI RC fenêtres

Janisol HI RC windows

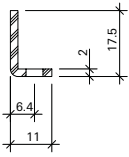

**400.021 Z**

**Stahlwinkel**

bandverzinkter Stahl,  
gestanzt, Langloch (12x4,5 mm)  
alle 150 mm, 0,410 kg/m

Länge 6 m

**400.021 Z**

**Cornière en acier**

bande d'acier zinguée,  
perforées avec trou oblong  
(12x4,5 mm) tous les 150 mm,  
0,410 kg/m

Longueur 6 m

**400.021 Z**

**Steel angle**

strip galvanised steel,  
perforated, oblong hole  
(12x4.5 mm) every 150 mm,  
0,410 kg/m

Length 6 m



**555.486**

**Schraube M4x7**

Stahl verzinkt, Edelstahl-Look,  
selbstgewindend,  
mit Torx-Angriff, für  
Stahlwinkel 400.021 Z

Bohrdurchmesser 3,5 mm

VE = 100 Stück

**555.486**

**Vis M4x7**

acier zingué, surface acier Inox,  
autotaraudeuse, avec  
empreinte Torx,  
pour cornière 400.021 Z

diamètre de perçage 3,5 mm

UV = 100 pièces

**555.486**

**Screw M4x7**

galvanised steel, stainless steel  
surface, self-tapping, with Torx  
head, for steel angle 400.021 Z

hole diameter 3,5 mm

PU = 100 pieces

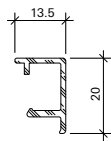

**406.999**

**Abdeckleiste**

Aluminium roh, zum Abdecken  
des Stahlwinkels 400.021 Z

Gewicht 0,166 kg/m

U = 0,089 m<sup>2</sup>/m

P = 0,034 m<sup>2</sup>/m

Länge 6 m

**406.999**

**Parcloses**

aluminium brut, pour recouvrir  
la cornière 400.021 Z

poisds 0,166 kg/m

U = 0,089 m<sup>2</sup>/m

P = 0,034 m<sup>2</sup>/m

Longueur 6 m

**406.999**

**Cover strip**

aluminium mill finish, for  
covering steel angle 400.021 Z

weight 0,166 kg/m

U = 0,089 m<sup>2</sup>/m

P = 0,034 m<sup>2</sup>/m

Length 6 m

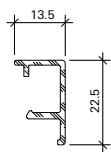

**406.997**

**Abdeckleiste**

Aluminium roh, zum Abdecken  
des Stahlwinkels 400.021 Z

Gewicht 0,176 kg/m

U = 0,094 m<sup>2</sup>/m

P = 0,036 m<sup>2</sup>/m

Länge 6 m

**406.997**

**Parcloses**

aluminium brut, pour recouvrir  
la cornière 400.021 Z

poisds 0,176 kg/m

U = 0,094 m<sup>2</sup>/m

P = 0,036 m<sup>2</sup>/m

Longueur 6 m

**406.997**

**Cover strip**

aluminium mill finish, for  
covering steel angle 400.021 Z

weight 0,176 kg/m

U = 0,094 m<sup>2</sup>/m

P = 0,036 m<sup>2</sup>/m

Length 6 m



**450.023**

**Befestigungsfeder**

Edelstahl, mit selbstgewinde-  
formender Schraube, mit  
SR1-Angriff, für Aluminium-  
Abdeckleiste 406.999,  
Bohrdurchmesser 3,5 mm

VE = 100 Stück

**450.023**

**Ressort de fixation**

acier Inox, avec vis auto-  
taraudeuse, avec empreinte SR1,  
pour parcloses en aluminium  
406.999, diamètre de perçage  
3,5 mm

UV = 100 pièces

**450.023**

**Fastening spring**

stainless steel, with self-tapping  
screw, with SR1 head, for  
aluminium cover strip 406.999,  
hole diameter 3,5 mm

PU = 100 pieces



**Handelsübliche Profile**

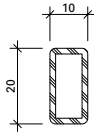

**20/10/2**

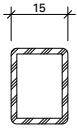

**20/15/2**

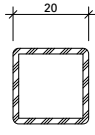

**20/20/2**

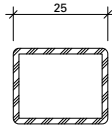

**20/25/2**

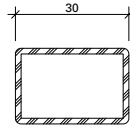

**20/30/2**

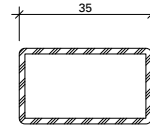

**20/35/2**

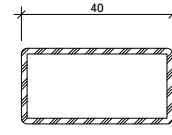

**20/40/2**

**Profils usuels**

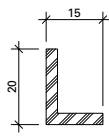

**20/15/3**

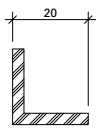

**20/20/3**

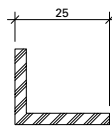

**20/25/3**

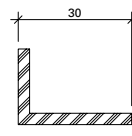

**20/30/3**

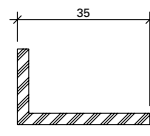

**20/35/3**

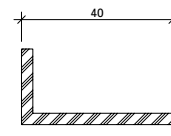

**20/40/3**

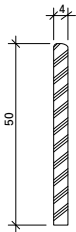

**40/3**

**Standard profiles**



**452.496**

**Linsensenkschraube**  
**ø 4,5 x 33 mm**  
Edelstahl, SR1-Angriff,  
selbstbohrend, zur Sicherung  
der Glasleisten

VE = 100 Stück

**452.496**

**Vis à tête bombée fraisée**  
**ø 4,5 x 33 mm**  
acier Inox, empreinte SR1,  
autoforeuse, pour blocage  
des parclozes

UV = 100 pièces

**452.496**

**Countersunk oval-head screw**  
**ø 4,5 x 33 mm**  
stainless steel, SR1 head,  
self-cutting, for glazing bead  
fixing

PU = 100 pieces

● **JANSEN**

Einbruchhemmendes Fenster EN 1627 Janisol/Primo/Hi RC3  
Gutachten: 13-001373-PR14 vom 07.06.2022 ift Rosenheim  
Herst.-Jahr: Hersteller:

**536.032** RC3

**536.033** RC2/RC2N

**536.034** RC1N

**Kennzeichen-Schild**  
inkl. Montagebescheinigung

VE = 1 Stück

**536.032** RC3

**536.033** RC2/RC2N

**536.034** RC1N

**Plaque d'identification**  
incl. certification d'entreprise

UV = 1 pièce





**536.032** RC3

**536.033** RC2/RC2N

**536.034** RC1N

**Identification plate**  
includes fabrication certificate

PU = 1 piece

	<b>Inhaltsverzeichnis</b>	<b>Sommaire</b>	<b>Content</b>	
	Beschläge	Ferrures	Fittings	<b>22</b>
<b>Fensterbeschlag RC1N</b>				
	<b>Fensterbeschlag RC1N</b>	<b>Ferrure de fenêtre RC1N</b>	<b>Window fitting RC1N</b>	
	Technische Daten	Données techniques	Technical data	<b>28</b>
	Drehkipp- und Drehbeschlag	Ferrure oscillo-battante et à la française	Turn/tilt and side-hung fitting	<b>31</b>
	Stulp-Beschlag	Ferrure pour fenêtre à deux vantaux	Double-sash window fitting	<b>37</b>
<b>Fensterbeschlag RC2</b>				
	<b>Fensterbeschlag RC2</b>	<b>Ferrure de fenêtre RC2</b>	<b>Window fitting RC2</b>	
	Technische Daten	Données techniques	Technical data	<b>42</b>
	Drehkipp- und Drehbeschlag	Ferrure oscillo-battante et à la française	Turn/tilt and side-hung fitting	<b>45</b>
	Stulp-Beschlag	Ferrure pour fenêtre à deux vantaux	Double-sash window fitting	<b>52</b>
	Kipp-Beschlag	Ferrure à soufflet	Bottom-hung fitting	<b>58</b>
<b>Fensterbeschlag RC3</b>				
	<b>Fensterbeschlag RC3</b>	<b>Ferrure de fenêtre RC3</b>	<b>Window fitting RC3</b>	
	Technische Daten	Données techniques	Technical data	<b>64</b>
	Drehkipp- und Drehbeschlag	Ferrure oscillo-battante et à la française	Turn/tilt and side-hung fitting	<b>66</b>
	Stulp-Beschlag	Ferrure pour fenêtre à deux vantaux	Double-sash window fitting	<b>72</b>
	Kipp-Beschlag	Ferrure à soufflet	Bottom-hung fitting	<b>79</b>
<b>Verarbeitungshilfen</b>				
	Verarbeitungshilfen	Outils d'usinage	Assembly tools	<b>83</b>



### 557.201

**Fenstergriff Aluminium  
(silber)  
abschliessbar**  
mit Vierkantdorn 7 mm, inkl.  
2 Befestigungsschrauben M5x30

Höhe: ca. 140 mm  
Tiefe: ca. 50 mm

VE = 1 Stück

### 557.201

**Poignée en aluminium  
(argenté)  
fermant à clé**  
avec tige carrée 7 mm, 2 vis  
de fixation M5x30 incluses

Hauteur: env. 140 mm  
Profondeur: env. 50 mm

UV = 1 pièce

### 557.201

**Handle, aluminium  
(silver)  
lockable**  
with square spindle 7 mm,  
incl. 2 fixing screws M5x30

Height: approx. 140 mm  
Depth: approx. 50 mm

PU = 1 piece



**557.210** silber

**557.211** weiss

**Abdeckkappen oben**  
für Abdeckung der Scheren-  
lager, Scherenbänder,  
Drehbänder und Kippbänder

VE = 20 Scherenbandkappen  
20 Scherenlagerkappen

**557.210** argenté

**557.211** blanc

**Capuchon haut**  
pour couvrir les charnières  
supérieures du ciseaux,  
charnières-compas, charnières  
à la françaises et charnières  
à soufflet

UV = 20 capuchons pour  
charnières  
20 capuchons pour  
pivots

**557.210** silver

**557.211** white

**Cover caps top**  
for covering the scissor stay,  
scissor hinge, side-hung hinges  
and bottom-hung hinges

PU = 20 cover caps  
for scissor hinges  
20 cover caps  
for scissor stays



**557.212** silber, links

**557.213** weiss, links

**557.214** silber, rechts

**557.215** weiss, rechts

**Abdeckkappen unten**  
für Abdeckung der Flügellager  
und Ecklager

VE = 20 Flügellagerkappen  
20 Ecklagerkappen

**557.212** argenté, à gauche

**557.213** blanc, à gauche

**557.214** argenté, à droite

**557.215** blanc, à droite

**Capuchon bas**  
pour couvrir les fiches d'angle  
du vantail et charnières  
inférieures d'angle

UV = 20 capuchons pour  
fiches d'angle du vantail  
20 capuchons pour  
charnières inférieures d'angle

**557.212** silver, LH

**557.213** white, LH

**557.214** silver, RH

**557.215** white, RH

**Cover caps bottom**  
for covering sash hinges and  
corner hinges

PU = 20 cover caps  
for sash hinges  
20 cover caps  
for corner hinges



**599.400**

**Anschlagplatte**

Stahl, Silberlook-Oberfläche,  
Einsatz als Kippsperre für  
Drehflügel

VE = 1 Stück

**599.400**

**Plaque butée**

acier, surface argentée, utilisée  
comme blocage de position  
soufflet pour fenêtre à la  
française

UV = 1 pièce

**599.400**

**Stop plate**

steel, silver-look surface finish,  
use as tilt lock for side-hung  
window

PU = 1 piece



**599.481**

**Zuschlagsicherung**

Kunststoff, Einsatz  
bei Drehkippenfenster in  
Oberschiene

VE = 1 Stück

**599.481**

**Sécurité fermeture brusque**

matière plastique, pour  
les fenêtres oscillo-battantes,  
montable dans la tringle  
supérieure

UV = 1 pièce

**599.481**

**Extra security device**

plastic, used in top rail of  
turn/tilt window

PU = 1 piece



**599.431** links

**599.432** rechts

**Mehrfachspaltlüftung  
Standard**

Stahl, Silberlook-Oberfläche,  
für den Einsatz in Oberschiene,  
ab FFB 600 mm, erlaubt  
zusätzliche Lüftungsstufen,  
über Fenstergriff einstellbar.

VE = 1 Stück

**Achtung:**

Fenster in den Lüftungsstufen  
gelten als nicht verriegelt!

**599.431** à gauche

**599.432** à droite

**Limiteur d'aérations multiples  
Standard**

acier, surface argentée, pour  
utilisation dans la tringle  
supérieure, dès FFB 600 mm,  
permet de ventilation  
supplémentaires, réglable par  
l'intermédiaire de la poignée.

UV = 1 pièce

**Attention:**

Les fenêtres ventilées ne  
sont pas considérées comme  
verrouillées!

**599.431** LH

**599.432** RH

**Multi-point ventilation  
Standard**

steel, silverlook surface,  
plated for use in top rail,  
from FFB 600 mm, allows  
ventilation levels, adjustable  
over window handle.

PU = 1 piece

**Important:**

Windows in ventilation positions  
are not considered to be locked.



### 599.401

#### Balkontürschnäpper

Stahl, Silberlook-Oberfläche,  
Einsatz bei Balkontüre

Einsatz:

- Balkontüre 1-flügelig  
vertikal (Getriebeseite)
- Balkontüre 2-flügelig  
horizontal unten

VE = 1 Stück

Bei Bedarf zusätzlich bestellen:

557.046 Schrauben

### 599.401

#### Loqueteau pour porte de balcon

acier, surface argentée,  
pour porte de balcon

Utilisation:

- Porte de balcon 1 vantail  
vertical (côté crémone)
- Porte de balcon 2 vantaux  
horizontal inférieur

UV = 1 pièce

Commander en plus si besoin:

557.046 Vis

### 599.401

#### Balcony door catch

steel, silverlook surface,  
for balcony doors

Application:

- balcony door single-sash  
vertical (mechanism side)
- balcony door double-sash  
horizontal bottom

PU = 1 piece

Order separately if required:

557.046 Screws



### 599.419

#### Schnäpperbolzen

Kunststoff grau, Einsatz bei  
ein- oder zweiflügeliger Bal-  
kontüre, Standflügel, horizontal  
unten

VE = 1 Stück

Bei Bedarf zusätzlich bestellen:

557.045 Schrauben

### 599.419

#### Goujon d'encliquetage

matière plastique gris,  
pour porte de balcon à un ou  
deux vantaux, vantail semi-  
fixe, horizontal inférieur

UV = 1 pièce

Commander en plus si besoin:

557.045 Vis

### 599.419

#### Bolt for spring-loaded catch

plastic grey, for single- or  
double-sash balcony doors,  
secondary sash, horizontal  
bottom

PU = 1 piece

Order separately if required:

557.045 Screws



### 599.548

#### Sicherheitsschliessblech RC3

Stahl, galvanisch verzinkt

VE = 1 Stück

### 599.548

#### Gâche de sécurité RC3

acier galvanisé

UV = 1 pièce

### 599.548

#### Security striking plate RC3

galvanised steel

PU = 1 piece



### 599.549

 links

### 599.550

 rechts

#### Kippschliessblech RC3

Stahl, galvanisch verzinkt

VE = 1 Stück

### 599.549

 à gauche

### 599.550

 à droite

#### Gâche oscillo-battante RC3

acier galvanisé

UV = 1 pièce

### 599.549

 LH

### 599.550

 RH

#### Tilt striking plate RC3

galvanised steel

PU = 1 piece



**550.276** Stahl gezogen

**3D-Anschweissband**

Länge 180 mm,  $\varnothing$  20 mm, mit wartungsarmer Gleitlagerung aus Spezialbronze, Exzenter-Dorn und Verschlusschraube aus Edelstahl

Verstellbarkeit:  
Höhe  $\pm$  4 mm, Seite und Anpressdruck  $\pm$  1,5 mm

VE = 2 Stück

*Einbau mit 499.396  
Schmieren mit 450.093*



**550.276** Acier étiré

**Paumelle à souder 3D**

longueur 180 mm,  $\varnothing$  20 mm, avec coussinet en bronze à entretien réduit, axe excentré et vis de fermeture en acier Inox

Réglable:  
Hauteur  $\pm$  4 mm, latéralement et en pression  $\pm$  1,5 mm

UV = 2 pièces

*Montage avec 499.396  
Graissage avec 450.093*

**550.276** Drawn steel

**3D weld-on hinge**

length 180 mm,  $\varnothing$  20 mm, with low maintenance friction bearings made of special bronze, eccentric spindle and screw plug in stainless steel

Adjustable:  
Height  $\pm$  4 mm, lateral and contact pressure  $\pm$  1.5 mm

PU = 2 pieces

*Installation with 499.396  
Lubrication with 450.093*



**555.268** Stahl gezogen

**3D-Anschweissband**

Länge 230 mm,  $\varnothing$  20 mm, mit wartungsarmer Gleitlagerung aus Spezialbronze, Exzenter-Dorn und Verschlusschraube aus Edelstahl

Verstellbarkeit:  
Höhe  $\pm$  4 mm, Seite und Anpressdruck  $\pm$  1,5 mm

VE = 2 Stück

*Einbau mit 499.396  
Schmieren mit 450.093*



**555.268** Acier étiré

**Paumelle à souder 3D**

longueur 230 mm,  $\varnothing$  20 mm, avec coussinet en bronze à entretien réduit, axe excentré et vis de fermeture en acier Inox

Réglable:  
Hauteur  $\pm$  4 mm, latéralement et en pression  $\pm$  1,5 mm

UV = 2 pièces

*Montage avec 499.396  
Graissage avec 450.093*

**555.268** Drawn steel

**3D weld-on hinge**

length 230 mm,  $\varnothing$  20 mm, with low maintenance friction bearings made of special bronze, eccentric spindle and screw plug in stainless steel

Adjustable:  
Height  $\pm$  4 mm, lateral and contact pressure  $\pm$  1.5 mm

PU = 2 pieces

*Installation with 499.396  
Lubrication with 450.093*



**550.238** Stahl gezogen

**Anschweissband**

Länge 180 mm,  $\varnothing$  20 mm, Buchse und Druckscheibe aus Spezialbronze

VE = 10 Stück

*Einbau mit 499.396  
Schmieren mit 450.093*



**550.238** Acier étiré

**Paumelle à souder**

longueur 180 mm,  $\varnothing$  20 mm, douille et rondelle en bronze

UV = 10 pièces

*Montage avec 499.396  
Graissage avec 450.093*

**550.238** Drawn steel

**Weld-on hinge**

length 180 mm,  $\varnothing$  20 mm, sleeve and washer made of special bronze

PU = 10 pieces

*Installation with 499.396  
Lubrication with 450.093*



**555.227** Edelstahl  
geschliffen (1.4307)

**555.261** Edelstahl  
geschliffen (1.4435)

**3D-Anschweissband**  
Länge 180 mm,  $\varnothing$  20 mm, mit  
wartungsarmer Gleitlagerung  
aus Spezialbronze

Verstellbarkeit:  
Höhe  $\pm$  4 mm, Seite und  
Anpressdruck  $\pm$  1,5 mm

VE = 2 Stück

*Einbau mit 499.396*  
*Schmieren mit 450.093*

**555.227** Acier Inox poli  
(1.4307)

**555.261** Acier Inox poli  
(1.4435)

**Paumelle à souder 3D**  
longueur 180 mm,  $\varnothing$  20 mm,  
avec coussinet en bronze à  
entretien réduit

Réglable:  
Hauteur  $\pm$  4 mm, latéralement  
et en pression  $\pm$  1,5 mm

UV = 2 pièces

*Montage avec 499.396*  
*Graissage avec 450.093*

**555.227** Polished stainless  
steel (1.4307)

**555.261** Polished stainless  
steel (1.4435)

**3D Weld-on hinge**  
length 180 mm,  $\varnothing$  20 mm,  
with low maintenance friction  
bearings made of special bronze

Adjustable:  
Height  $\pm$  4 mm, lateral and  
contact pressure  $\pm$  1.5 mm

PU = 2 pieces

*Installation with 499.396*  
*Lubrication with 450.093*



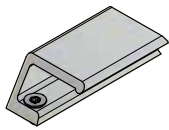

### 550.061

#### Ziehgriff

Aluminium, farblos anodisiert,  
 inkl. Befestigungsmaterial M4x10

VE = 1 Stück

### 550.061

#### Poignée à tirer

aluminium, anodisé incolore,  
 matériel de fixation M4x10  
 inclus

UV = 1 pièce

### 550.061

#### Pull handle

aluminium, anodised colourless,  
 incl. fixing material M4x10

PU = 1 piece



### 597.049

#### Magnetkontakt

weiss, für die Öffnungsüber-  
 wachung von Fenster nach  
 VdS C, Anerkennungsnummer  
 G 109046, inkl. Befestigungshilfe  
 für Stahlssysteme und 6 m  
 Anschlusskabel 4x0.14 mm<sup>2</sup>.

VE = 1 Stück

### 597.049

#### Contact magnétique

blanc, pour la surveillance  
 d'ouverture de fenêtres selon  
 VdS C, numéro d'agrément  
 G 109046, avec aide à la fixation  
 pour les systèmes en acier et  
 câble de raccordement 4x0.14  
 mm<sup>2</sup> de 6 m.

UV = 1 pièce

### 597.049

#### Magnetic contact

white, for the monitoring  
 of opening of windows in  
 accordance with VdS C,  
 recognition number G 109046,  
 including fastening aid for  
 steel systems and 6 m  
 connecting cable 4x0.14 mm<sup>2</sup>.

PU = 1 piece

AC	DC	Kontaktbelastung Charge du contact Contact loading	Schutzart nach EN 60529 Type de protection selon EN 60529 Protection rating in accordance with EN 60529	Einsatzbereich Domaine d'application Area of use
0.5 A	100 VDC	10 W	IP 68	-5°C bis/jusqu'à/up to + 50°C

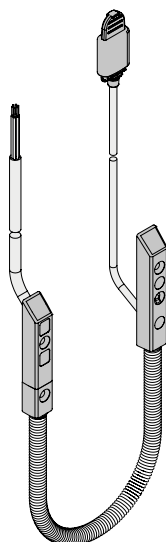

### 550.971

#### Kabelübergang Alarmspinne

bis 48 V DC geeignet, trennbar  
 über Steckfunktion mit Sicher-  
 heitsschraube, Kabelübergang  
 mit Federummantelung, verdeckt  
 liegend im Falz montierbar,  
 inkl. Kabel (an Buchse 0,3 m,  
 am Stecker 6 m)

VE = 1 Stück

#### Nenndaten

Bemessungsspannung: 48 V DC  
 Kontaktbelastbarkeit: 0,5 A  
 Leitung Stecker: 6 x 0,14 mm<sup>2</sup>  
 Leitung Buchse: 4 x 0,14 mm<sup>2</sup>  
 mit AGV  
 Schutzart: IP67  
 VdS-Zulassungsnummer:  
 G108094

### 550.971

#### Passage de câble alarme intégrée

jusqu'à 48 V CC, séparable par  
 fonction enfichable avec vis de  
 sécurité, passage de câble avec  
 gaine ressort, montage non appa-  
 rent dans la feuillure, avec câble  
 (sur connecteur femelle 0,3 m,  
 sur connecteur mâle 6 m)

UV = 1 pièce

#### Données nominales

Tension assignée: 48 V CC  
 Charge de contact: 0,5 A  
 Câble fiche: 6 x 0,14 mm<sup>2</sup>  
 Câble connecteur femelle: 4 x  
 0,14 mm<sup>2</sup> avec AGV  
 Indice de protection: IP67  
 Numéro d'homologation VdS:  
 G108094

### 550.971

#### Alarm system cable transition

suitable up to 48 V DC, can  
 be separated via plug-in function  
 with safety screw, cable  
 transition with spring sheathing,  
 can be mounted concealed in  
 the rebate, incl. cable (0.3 m at  
 socket, 6 m at connector)

PU = 1 piece

#### Nominal data

Rated voltage: 48 VDC  
 Contact rating: 0.5 A  
 Plug cable: 6 x 0.14 mm<sup>2</sup>  
 Connector cable: 4 x 0.14 mm<sup>2</sup>  
 with AGV  
 Protection class: IP67  
 VdS approval number:  
 G108094

## Sicherheitsklasse RC1N

Bauteile der Widerstandsklasse RC1N weisen einen begrenzten bis geringen Schutz gegen Aufbruchversuche auf. RC1N ist ausgelegt auf Angriffe mit körperlicher Gewalt (vorwiegend Vandalismus) wie Gegentreten, Gegenspringen, Schulterwurf, Hochspringen und Herausreißen. Fenster der Klasse RC1N werden deshalb oft bei erhöhtem Einbau (beispielsweise im Obergeschoss) eingesetzt, wenn mangels Standfläche eine Aufstiegshilfe erforderlich ist. Die Klasse kann mit Standardfensterglas ausgeführt werden.

- Fensterbeschlag mit Pilzkopfverriegelung
- Anpressdruck verstellbar
- Korrosionsbeständigkeit nach EN ISO 9227-NS Klasse 4 nach EN 1670
- Prüfungen nach EN 1627-1630
- Dauerfunktion nach EN 12400 für Dreh-Fenster Klasse 4 (50'000 Zyklen) und Drehkipf-Fenster Klasse 3 (20'000 Zyklen)
- Systemprüfung nach Produktnorm EN 14351-1 für alle Öffnungsarten

## Classe de sécurité RC1N

Les éléments de construction de la classe de résistance RC1N présentent une faible protection contre les tentatives d'effraction. RC1N est conçu pour les attaques avec usage de la force corporelle (surtout vandalisme) telles que coups de pied, sauter contre, donner des coups d'épaule, sauter et arracher. Les fenêtres de la classe RC1N sont pour cela souvent utilisées dans les bâtiments hauts (par exemple étage supérieur) quand une aide à la montée est nécessaire en raison du manque de surface portante. La classe peut être réalisée avec du verre de fenêtre standard.

- Ferrure de fenêtre avec verrouillage champignon
- Pression de serrage réglable
- Résistance à la corrosion selon EN ISO 9227-NS classe 4 selon EN 1670
- Contrôles selon EN 1627-1630
- Fonctionnement permanent selon EN 12400 pour fenêtres à la française de classe 4 (50'000 cycles), pour fenêtres oscillo-battantes de classe 3 (20'000 cycles)
- Contrôle du système selon la norme produit EN 14351-1 pour tous les types d'ouverture

## Resistance class RC1N

Building components in resistance class RC1N offer limited to low protection against attempted break-ins. RC1N is designed for attacks using bodily force (predominantly vandalism) such as kicking, flying kicks, shoulder charges, jumping up and tearing out.

Windows in class RC1N are therefore often used in elevated installations (for example on upper floors), where a climbing aid is required due to lack of platforms to stand on. The class can be designed with standard window glass.

- Window fitting with mushroom head locking
- Contact pressure can be adjusted
- Corrosion resistance in accordance with EN ISO 9227-NS class 4 in accordance with EN 1670
- Tests in accordance with EN 1627-1630
- Resistance to repeated opening and closing in accordance with EN 12400 for class 4 side-hung windows (50,000 cycles) and class 3 turn/tilt windows (20,000 cycles)
- System testing in accordance with product standard EN 14351-1 for all opening types

**Folgende technische Rahmenbedingungen müssen beachtet werden:**

**Les conditions techniques suivantes doivent être observées:**

**The following technical limiting conditions must be duly considered:**

**Allgemein:**

Max. Fläche: 3.0 m<sup>2</sup>  
 G-Mass min.: 300 mm

**Généralités:**

Surface max.: 3.0 m<sup>2</sup>  
 Mesure G min.: 300 mm

**General:**

Max. surface: 3.0 m<sup>2</sup>  
 G-measurement min.: 300 mm

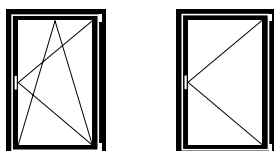

*Flügelgrößen Drehkip- und Drehfenster:*

Max. FFH = 2760 mm  
 FFH = 1435 mm  
 Min. FFH = 600 mm  
 FFH = 600 mm  
 Max. Gewicht: 150 kg  
 FFB/FFH: ≤ 2

*Grandeurs du vantail fenêtre oscillo-battante et à la française:*

Max. FFH = 2760 mm  
 FFH = 1435 mm  
 Min. FFH = 600 mm  
 FFB = 600 mm  
 Poids max.: 150 kg  
 FFB/FFH: ≤ 2

*Size of sash turn/tilt and side-hung windows:*

Max. FFH = 2760 mm  
 FFH = 1435 mm  
 Min. FFH = 600 mm  
 FFB = 600 mm  
 Max. weight: 150 kg  
 FFB/FFH: ≤ 2

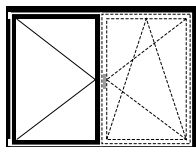

*Flügelgröße Stulp-Fenster:*

Max. FFH = 2760 mm  
 SF-FB = 1435 mm  
 Min. FFH = 600 mm  
 SF-FB = 490 mm  
 Max. Gewicht: 150 kg  
 FFB/FFH: ≤ 2

*Grandeur du vantail fenêtre à deux vantaux:*

Max. FFH = 2760 mm  
 SF-FB = 1435 mm  
 Min. FFH = 600 mm  
 SF-FB = 490 mm  
 Poids max.: 150 kg  
 FFB/FFH: ≤ 2

*Size of sash double-sash window:*

Max. FFH = 2760 mm  
 SF-FB = 1435 mm  
 Min. FFH = 600 mm  
 SF-FB = 490 mm  
 Max. weight: 150 kg  
 FFB/FFH: ≤ 2

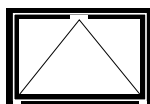

Kipfenster der Sicherheitsklasse RC1N sind gemäss der Standard-Dokumentation, jedoch mit Anschweisbändern, herstellbar.

Les fenêtres à soufflet de la classe de sécurité RC1N peuvent être fabriquées selon la documentation standard, mais avec des paumelles à souder.

Bottom-hung windows in resistance class RC1N can be produced in accordance with the standard documentation, but with weld-on hinges.

**Max. Gewicht für Dreh- und Drehkipp-Fenster**

**Poids maximal pour les fenêtres à la française et oscillo-battantes**

**Max. weight for side-hung and turn/tilt windows**

**Hinweise zum Gebrauch**

Der für den Einsatz der Jansen-Beschläge zulässige Anwendungsbereich ist in den Anwendungsdiagrammen grau hinterlegt. Es gilt jedoch nicht die gesamte grau hinterlegte Fläche, sondern immer nur diejenige Teilfläche, die sich links neben der Kurve des entsprechenden Flügelgewicht FG befindet.

**Zu überprüfen ist**

- Befinden sich die Fensterdimensionen im grau hinterlegten Bereich?
- Befindet der sich zu ermittelnde Schnittpunkt links neben der Begrenzungskurve des Flügelgewichts?

**Abkürzungen:**

FFB Flügelfalzbreite (mm)  
 FFH Flügelfalzhöhe (mm)  
 FG Flügelgewicht (kg/m<sup>2</sup>)

**Remarques concernant l'utilisation**

La plage d'utilisation autorisée pour les ferrures Jansen est indiquée en gris dans les diagrammes d'application. Cependant, ce n'est pas l'ensemble de la surface grisée qui est valable, mais seulement la partie de la surface se trouvant à gauche de la courbe de poids du vantail (FG) correspondant.

**A vérifier**

- Les dimensions de la fenêtre se trouvent-elles dans la plage grisée ?
- Le point de coupe à déterminer se trouve-t-il à gauche de la courbe limite de poids du vantail ?

**Abréviations:**

FFB Largeur de feuillure du vantail (mm)  
 FFH Hauteur de feuillure du vantail (mm)  
 FG Poids du vantail (kg/m<sup>2</sup>)

**Usage information**

The scope of application permitted for the use of Jansen fittings is highlighted in grey in the application diagrams. However, this does not apply to the entire area that is highlighted in grey, but only to the partial area that is found to the left of the curve for the corresponding sash weight FG.

**The following need to be checked**

- Are the window dimensions in the area highlighted in grey?
- Is the intersection point to be calculated located on the left of the curve for the corresponding sash weight?

**Abbreviations:**

FFB Sash rebate width (mm)  
 FFH Sash rebate height (mm)  
 FG Sash weight (kg/m<sup>2</sup>)

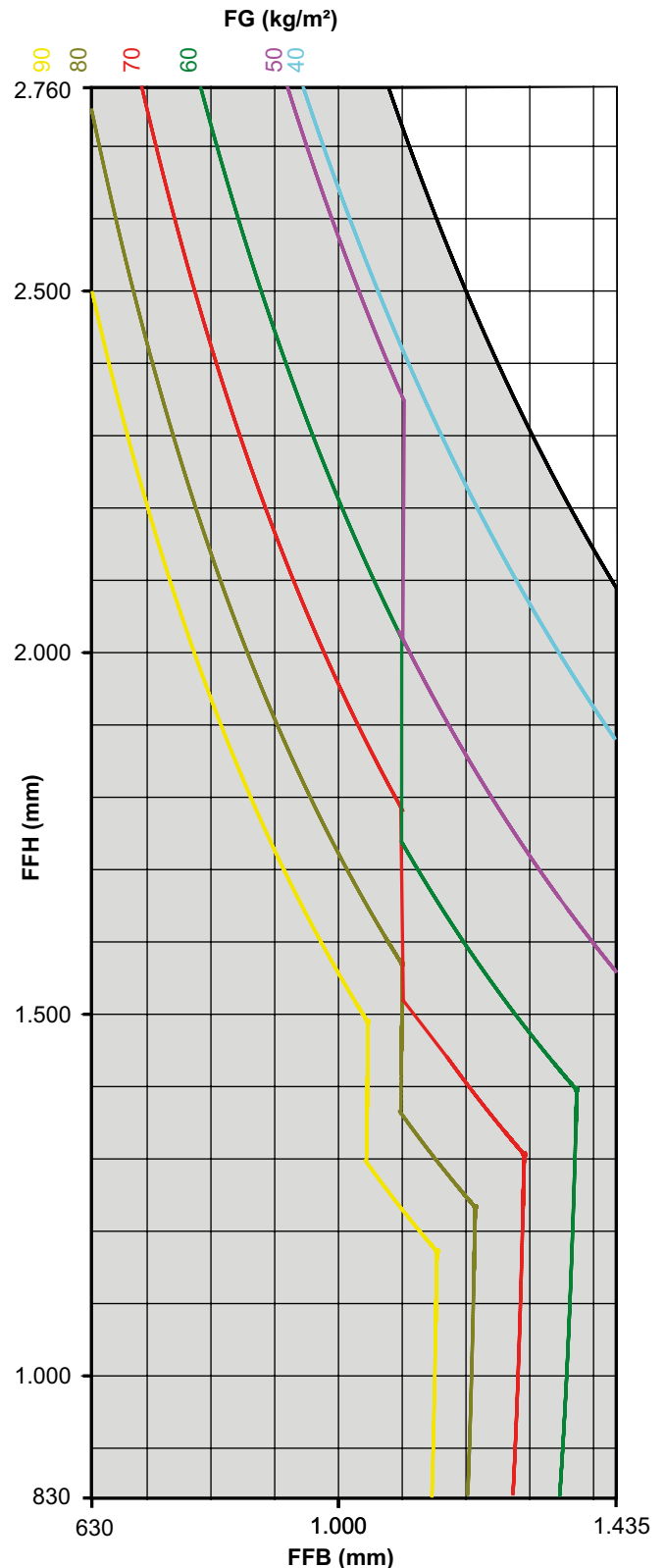

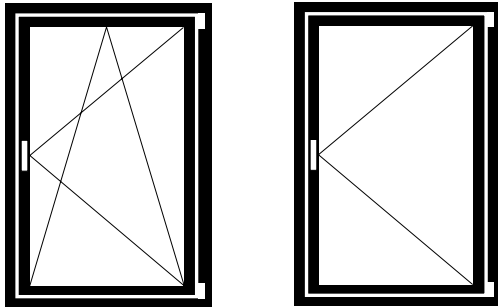

**Drehkipp- und Drehbeschlag**

**Ferrure oscillo-battante et à la française**

**Turn/tilt and side-hung fitting**

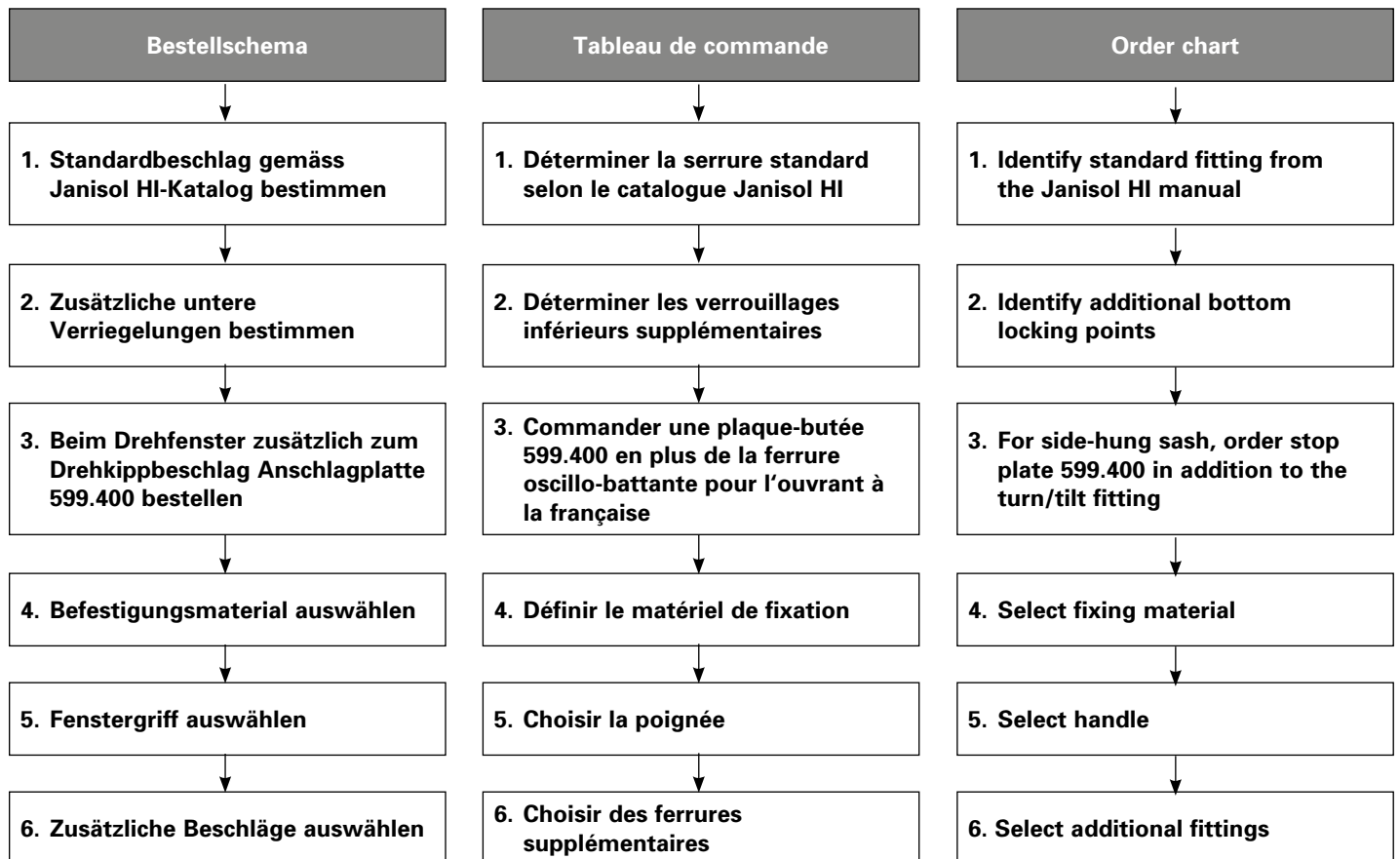

**FFH** = Flügelfalzhöhe  
**FFB** = Flügelfalzbreite

**FFH** = Hauteur de feuillure du vantail  
**FFB** = Largeur de feuillure du vantail

**FFH** = Sash rebate height  
**FFB** = Sash rebate width

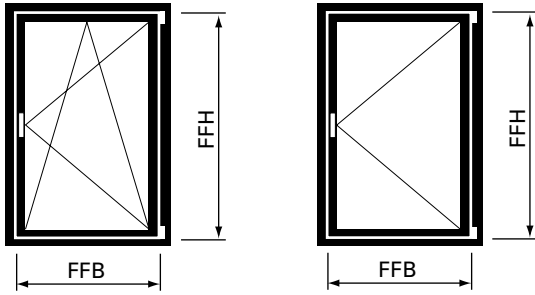

**2. Zusätzliche untere Verriegelungen bestimmen**

**2. Déterminer les verrouillages inférieurs supplémentaires**

**2. Identify additional bottom locking points**

Flügelfalzbreite Largeur de feuillure du vantail Sash rebate width  <b>FFB</b>	Mittenverriegelung Verrouillage central Central lock	Koppelement Elément d'accouplement Coupling	Schliessblech Gâche Striking plate
600 - 855 mm	599.551	599.491	1 x 599.482 * 1 x 599.483 **
856 - 1130 mm	599.413 599.551	599.491	1 x 599.482 * 1 x 599.483 **
1131 - 1250 mm	2 x 599.413 599.551	599.491	1 x 599.482 * 1 x 599.483 **
1251 - 1380 mm	599.551	599.491	
1381 - 1435 mm	599.551	599.491	

\* = Drehkipp- und Drehbeschlag linksöffnend

\* = Ferrure oscillo-battante et à la française ouvrant à gauche

\* = Turn/tilt and side-hung fitting lefthand

\*\* = Drehkipp- und Drehbeschlag rechtsöffnend

\*\* = Ferrure oscillo-battante et à la française ouvrant à droite

\*\* = Turn/tilt and side-hung fitting righthand

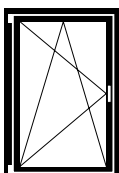

linksöffnend  
ouvrant à gauche  
lefthand

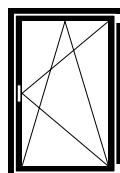

rechtsöffnend  
ouvrant à droite  
righthand

**3. Beim Drehfenster zusätzlich zum Drehkippbeschlag Anschlagplatte 599.400 bestellen**

**3. Commander une plaque-butée 599.400 en plus de la ferrure oscillo-battante pour l'ouvrant à la française**

**3. For side-hung sash, order stop plate 599.400 in addition to the turn/tilt fitting**

**4. Befestigungsmaterial auswählen**

**Schraubenbedarf**

Ungefähre Anzahl Schrauben pro Flügel:

**557.045** ca. 65 Schrauben  
**557.046** ca. 10 Schrauben

**4. Choisir le matériel de fixation**

**Besoins en vis**

Nombre approximatif de vis par vantail:

**557.045** env. 65 vis  
**557.046** env. 10 vis

**4. Select fixing material**

**Screws required**

Approximate number of screws per sash:

**557.045** approx. 65 screws  
**557.046** approx. 10 screws

**5. Fenstergriffe auswählen**

siehe Seite 22

Alternativ:

Betätigungsgriffe geprüft nach EN 13126-3:2011  
7. Stelle Schutzwirkung;  
erste Stelle Klasse 2

**5. Choisir la poignée**

voir page 22

Alternative:

Poignées d'actionnement contrôlées selon EN 13126-3:2011  
7. Emplacement effet protecteur;  
premier emplacement classe 2

**5. Select handle**

see page 22

Alternative:

Operating handles tested in accordance with EN 13126-3:2011  
7th position protective effect;  
1st position class 2

**6. Zusätzliche Beschläge auswählen**

ab Seite 23

**6. Choisir des ferrures supplémentaires**

à partir de page 23

**6. Select additional fittings**

from page 23

**FFH** = Flügelalzhöhe  
**FFB** = Flügelalzbreite

**FFH** = Hauteur de feuillure du vantail  
**FFB** = Largeur de feuillure du vantail

**FFH** = Sash rebate height  
**FFB** = Sash rebate width

Legende Dreh- und  
 Drehkippbeschlag Standard

Légende ferrure oscillo-battante  
 et à la française Standard

Key to Standard turn/tilt and  
 side-hung fitting

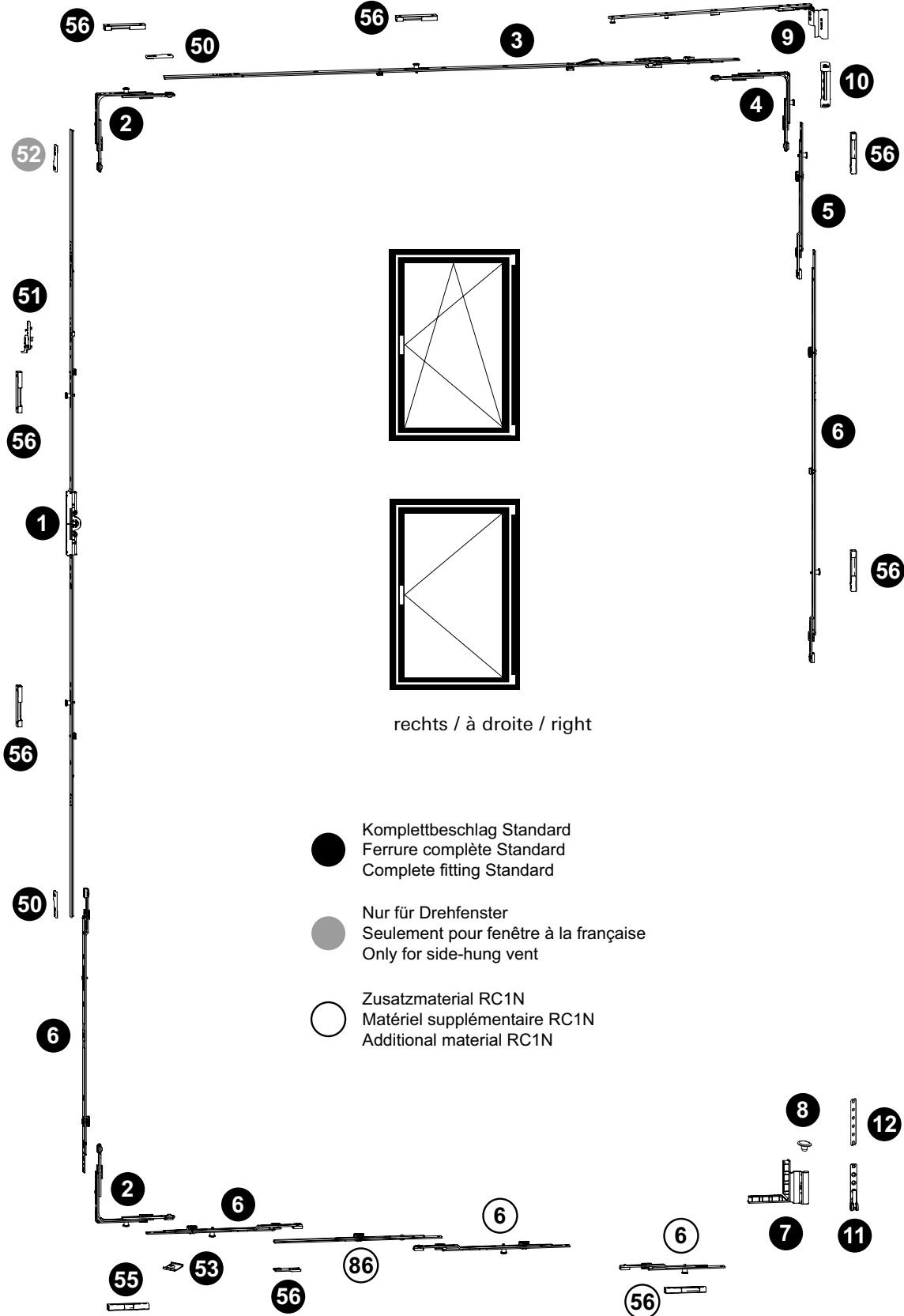



**Drehkipp- und Drehbeschlag**  
**Ferrure oscillo-battante et à la française**  
**Turn/tilt and side-hung fitting**

Janisol HI RC Fenster  
 Janisol HI RC fenêtres  
 Janisol HI RC windows

**RC1N**

Pos.	Beschrieb Description Description	Typ Type Type	Kennzeichnung Désignation Designation	Einsatz Utilisable Suitable	Bohrlehre Gabarit de perçage Drilling jig	Artikel-Nr No d'article Part no.
1	Getriebeschiene Cromone de tringle Mechanism rod	A B C D E G F	GAM.800.D.7,5 GAM.1050-1.D.7,5 GAM.1400-1.D.7,5 GAM.1800-2.D.7,5 GAM.2300-3.D.7,5 GAM.1800-2.D.7,5 GAM.1800-2.D.7,5	FFH 600 - 800 FFH 711 - 1050 FFH 901 - 1400 FFH 1301 - 1800 FFH 1801 - 2300 FFH 1801 - 2300 FFH 2301 - 2760	499.451 G.A G.B G.C G.D G.E G.D G.D	599.407 599.408 599.409 599.410 599.411 599.410 599.410
2	Eckmülenkung Renvoi d'angle Corner guide		E1		499.456 E	599.402
3	Oberschiene Tringle supérieure Top rod		OS2.800 OS2.1025-1 OS2.1250-1 OS2.1475-1	FFB 600 - 775 FFB 776 - 1025 FFB 1026 - 1250 FFB 1251 - 1435	499.454 O.B O.C O.D O.E	599.435 599.436 599.437 599.438
4	Eckmülenkung Renvoi d'angle Corner guide		E2		499.456 E	599.403
5	Mittenverriegelung Verrouillage central Central lock		MK.PA.250-1		499.453 M.B	599.417
6	Mittenverriegelung Verrouillage central Central lock	D E/G F  F G A,B,C,D,E,F,G	MK.250-1/MK.PA.250-1 MK.750-1 MK.750-1/MK.500-1  MK.500-0 MK.500-0 MK.150-1 MK.750-1	FFH 1301 - 1800 FFH 1801 - 2300 FFH 2301 - 2760  FFH 2301 - 2760 FFH 1801 - 2300 FFB 600-1435 ab/dès/from FFB 1251	499.453 M.A M.D M.D/M.C  M.C M.C M.D	599.413/417 599.416 599.416/415  599.414 599.414 599.551 599.416
7	Flügelager Fiche d'angle du vantail Sash hinge part		FWSB 18-9 J LS SL FWSB 18-9 J RS SL	links/à gauche/left rechts/à droite/right	499.456 F F	599.429 599.430
8	Flügelagerstopfen Bouchon Sash bearing stoppers		FWV SL			599.433
9	Schere Compas Stay		SK.2.18-9.LS SK.2.18-9.RS	links/à gauche/left rechts/à droite/right		599.441 599.442
10	Scherenlager Charnière supérieure du ciseaux Scissor hinge part		SL.K.3-6.130		499.571 E	599.443
11	Ecklager Charnière inférieure d'angle Corner hinge part		ESV 6-3-16 SL		499.571 E	599.428
12	Unterlage Ecklager Cale charnière d'angle Support for corner pivot					599.533
50	Stulpplatte / Plaque / Connecting piece			ER J SL		599.425
51	Fehlschaltssicherung Anti-fausse manoeuvre Fool-proof mechanism		FSA			599.406
52	Anschlagplatte / Plaque-butée / Stop plate		AWDR			599.400
53	Auflauf / Appui / Lock staple					599.479
55	Kippschliessblech Gâche oscillo-battante Tilt striking plate		SBK.S.9-18.J		499.459 S.A	599.484
56	Sicherheitsschliessblech Gâche de sécurité Security striking plate		SBS.S.9-18.J.LS SBS.S.9-18.J.RS	links/à gauche/left rechts/à droite/right	499.459 S.A / S.B	599.482 599.483
60	Schraube / Vis / Screw M4x20					557.045
61	Schraube / Vis / Screw M4x12					557.046
63	Beschlagsunterlage / Cale / Mechanism support					557.050
86	Koppelement Élément d'accouplement Coupling		KE SL			599.491



## Stulp-Beschlag (Standflügel)

Ferrure pour fenêtre à deux vantaux (vantail semi-fixe)

Fitting for double-sash window (secondary sash)

Janisol HI RC Fenster

Janisol HI RC fenêtres

Janisol HI RC windows

**RC1N**

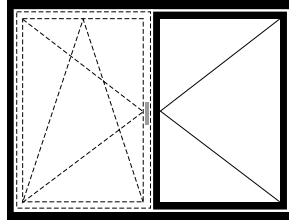
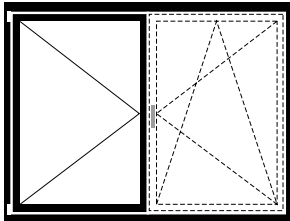

### Stulp-Beschlag (Standflügel)

### Ferrure pour fenêtre à deux vantaux (Vantail semi-fixe)

### Fitting for double-sash window (Secondary sash)

#### Bestellschema

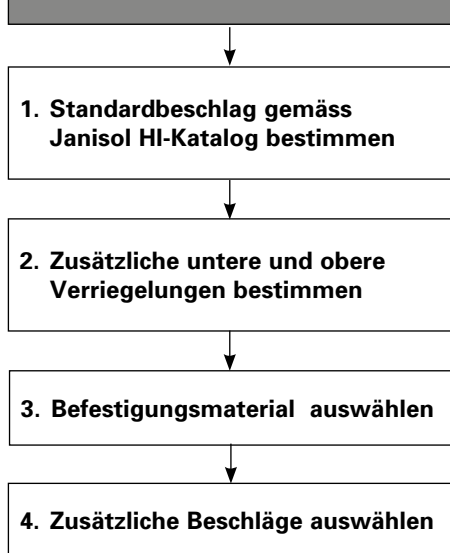

#### Tableau de commande

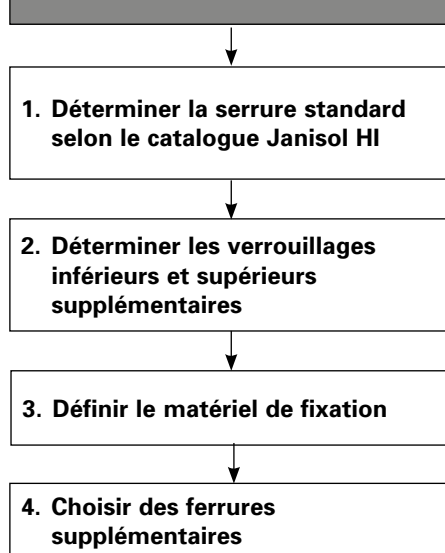

#### Order chart

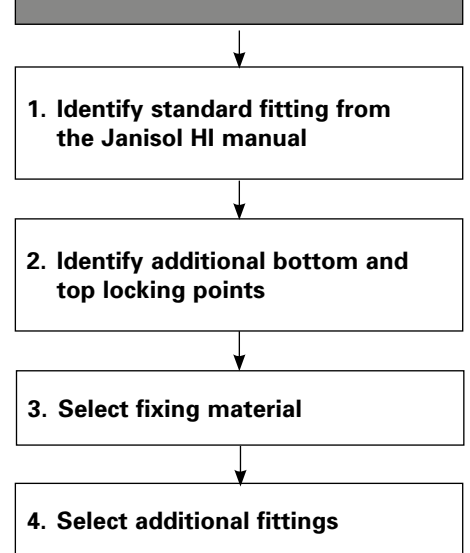

FFH = Flügelfalzhöhe  
SF-FB = Standflügel-Falzbreite

FFH = Hauteur de feuillure du vantail  
SF-FB = Largeur de feuillure du vantail semi-fixe

FFH = Sash rebate height  
SF-FB = Rebate width of secondary sash

**Stulp-Beschlag (Standflügel)**

**Ferrure pour fenêtre à deux vantaux (vantaïl semi-fixe)**

**Fitting for double-sash window (secondary sash)**

Janisol HI RC Fenster

Janisol HI RC fenêtres

Janisol HI RC windows

**RC1N**

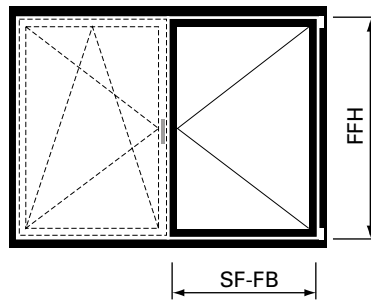
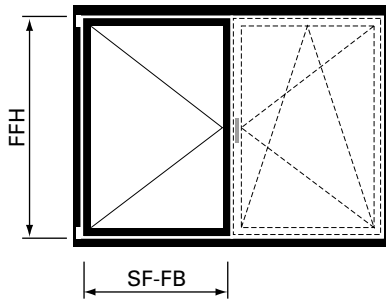

**2. Zusätzliche untere und obere Verriegelungen bestimmen**

**2. Déterminer les verrouillages inférieurs et supérieurs supplémentaires**

**2. Identify additional bottom and top locking points**

Standflügel-Falzbreite Largeur de feuillure du vantaïl semi-fixe Rebate width of secondary sash <b>SF-FB</b>	Mittenverriegelung Verrouillage central Central lock	Koppelement Élément d'accouplement Coupling	Schliessblech Gâche Striking plate
490 - 855 mm	2 x 599.551	2 x 599.491	2 x 599.482 * 2 x 599.483 **
856 - 1130 mm	599.413 559.417 2 x 599.551	2 x 599.491	2 x 599.482 * 2 x 599.483 **
1131 - 1250 mm	2 x 599.413 2 x 599.417 599.551	2 x 599.491	2 x 599.482 * 2 x 599.483 **
1251 - 1380 mm	2 x 599.551	2 x 599.491	
1381 - 1435 mm	2 x 599.551	2 x 599.491	

\* = Stulpbeschlag linksöffnend

\*\* = Stulpbeschlag rechtsöffnend

\* = Ferrure pour fenêtre à deux vantaux ouvrant à gauche

\*\* = Ferrure pour fenêtre à deux vantaux ouvrant à droite

\* = Fitting for double-sash window lefthand

\*\* = Fitting for double-sash window righthand

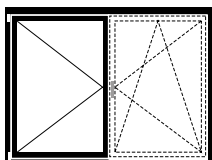

linksöffnend  
ouvrant à gauche  
lefthand

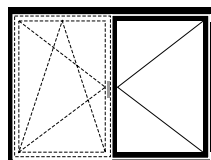

rechtsöffnend  
ouvrant à droite  
righthand

### Stulp-Beschlag (Standflügel)

Ferrure pour fenêtre à deux vantaux (vantail semi-fixe)

Fitting for double-sash window (secondary sash)

Janisol HI RC Fenster  
Janisol HI RC fenêtres  
Janisol HI RC windows

**RC1N**

### 3. Befestigungsmaterial auswählen

#### Schraubenbedarf

Ungefähre Anzahl Schrauben pro Flügel:

**557.045** ca. 60 Schrauben

**557.046** ca. 10 Schrauben

### 3. Choisir le matériel de fixation

#### Besoins en vis

Nombre approximatif de vis par vantail:

**557.045** env. 60 vis

**557.046** env. 10 vis

### 3. Select fixing material

#### Screws required

Approximate number of screws per sash:

**557.045** approx. 60 screws

**557.046** approx. 10 screws

### 4. Zusätzliche Beschläge auswählen

ab Seite 23

### 4. Choisir des ferrures supplémentaires

à partir de page 23

### 4. Select additional fittings

from page 23

**FFH** = Flügelfalzhöhe  
**SF-FB** = Standflügel-Falzbreite

**FFH** = Hauteur de feuillure du vantail  
**SF-FB** = Largeur de feuillure du vantail semi-fixe

**FFH** = Sash rebate height  
**SF-FB** = Rebate width of secondary sash

Legende Stulpbeschlag Stan-

Légende ferrure pour fenêtre à deux vantaux Standard

Key to Standard fitting for double-sash window

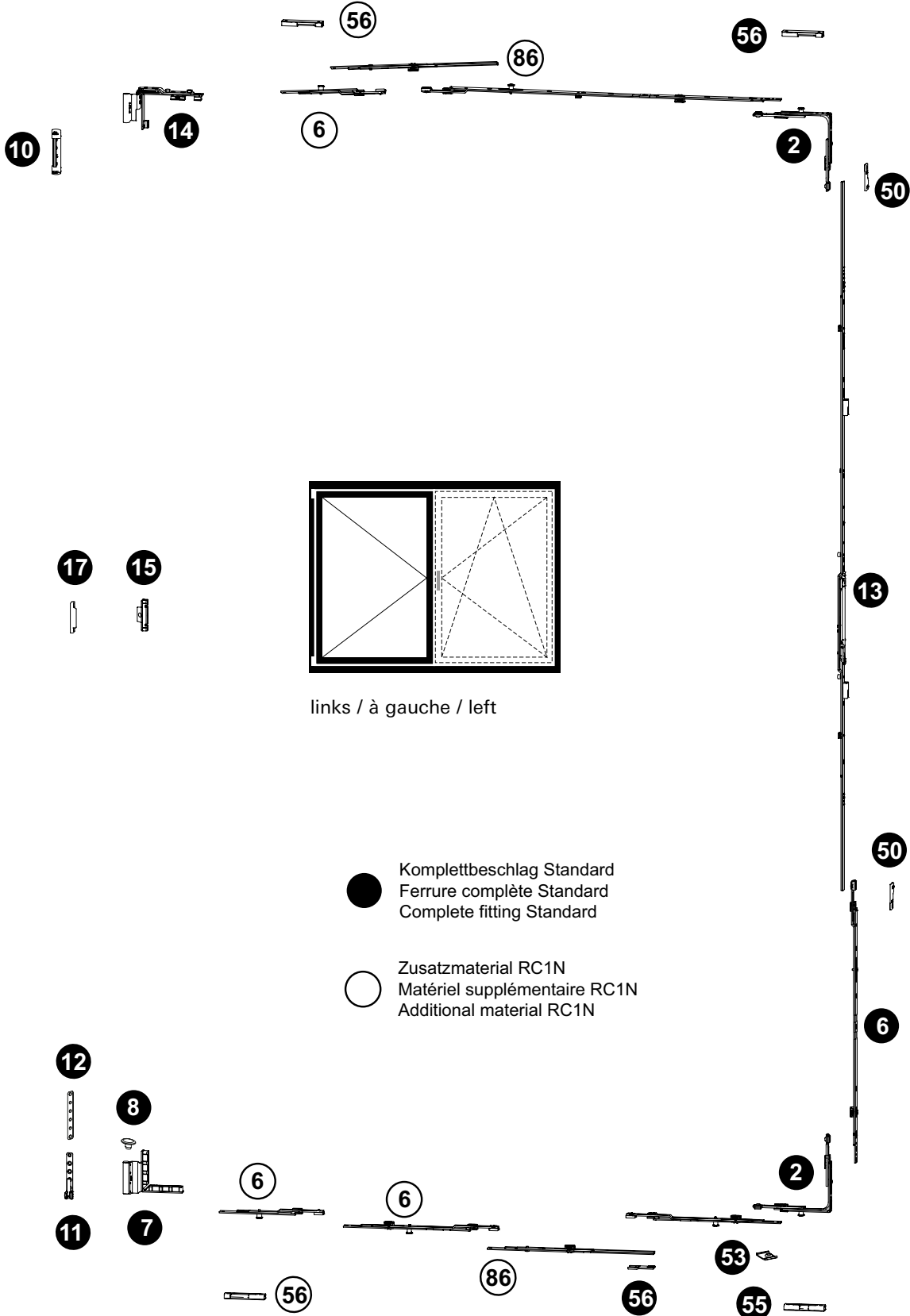

**Stulp-Beschlag (Standflügel)****Ferrure pour fenêtre à deux vantaux (vantaïl semi-fixe)****Fitting for double-sash window (secondary sash)**

Janisol HI RC Fenster

Janisol HI RC fenêtres

Janisol HI RC windows

**RC1N**

Pos.	Beschrieb Description Description	Typ Type Type	Kennzeichnung Désignation Designation	Einsatz Utilisable Suitable	Bohrlehre Gabarit de perçage Drilling jig	Artikel-Nr No d'article Part no.
2	Eckumlenkung Renvoi d'angle Corner guide		E1		499.456 E	599.402
6	Mittenverriegelung Verrouillage central Central lock	G,F A,B,C,D,E,F,G	MK.250-1/MK PA.250-1 MK.500-0 MK.750-1 MK.150-1	ab/dès/from FFH 1801 ab/dès/from SF-FB 1251 SF-FB 600-1475	499.453 M.C M.D	599.413/417 599.414 599.416 599.551
7	Flügelager Fiche d'angle du vantaïl Sash hinge part		FWSB 18-9 J LS SL FWSB 18-9 J RS SL	links/à gauche/left rechts/à droite/right	499.456 F F	599.429 599.430
8	Flügelagerstopfen Bouchon Sash bearing stoppers		FVV SL			599.433
10	Scherenlager Charnière supérieure du ciseaux Scissor hinge part		SL.K.3-6.130		499.571 E	599.443
11	Ecklager Charnière inférieure d'angle Corner hinge part		ESV 6-3-16 SL		499.571 E	599.428
12	Unterlage Ecklager Cale charnière d'angle Support for corner pivot					599.533
13	Stulpgetriebe Crémone de vantaïl semi-fixe Double-sash gearbox	B C D E G	GASM.1050-1.E3 GASM.1400-1 GASM.1800-2 GASM.2300-3 GASM.1800-2	FFH 801 - 1050 FFH 901 - 1400 FFH 1301 - 1800 FFH 1801 - 2300 FFH 1801 - 2760	499.452 S.B S.C S.D S.E S.D	599.421 599.422 599.423 599.424 599.424 599.423
14	Drehlager Compas Pivot hinge		DL.K.ET.18-9-LS DL.K.ET.18-9-RS	links/à gauche/left rechts/à droite/right	499.019 D D	599.562 599.563
15	Zwangsverriegelung Verrouillage forcé Security locking system		ZV-FT SL	ab/dès/from FFH 901	499.458 Z.A	599.445
16	Schnäpperbolzen Goujon d'encliquetage Bolt for spring-loaded catch		BK-FC SL	bis FFH 800 jusqu'à FFH 800 up to FFH 800	499.458 B.A	599.419
17	Schliessblech Gâche Striking plate		ZV-RT.H.9-20.AGR	ab/dès/from FFH 901	499.462 Z.A	599.444
18	Balkontürschnäpper Loqueteau pour porte de balcon Balcony door catch		BK-SL	bis FFH 800 jusqu'à FFH 800 up to FFH 800	499.462 B.C	599.401
50	Stulpplatte Plaque Connecting piece		ER J SL			599.425
53	Auflauf Appui Lock staple					599.479
55	Kippschliessblech Gâche oscillo-battante Tilt striking plate		SBK.S.9-18.J		499.459 S.A	599.484
56	Sicherheitsschliessblech Gâche de sécurité Security striking plate		SBS.S.9-18.J.LS SBS.S.9-18.J.RS	links/à gauche/left rechts/à droite/right	499.459 S.A / S.B	599.482 599.483
60	Schraube / Vis / Screw M4x20					557.045
61	Schraube / Vis / Screw M4x12					557.046
63	Beschlagsunterlage / Cale / Mechanism support					557.050
86	Koppelement Élément d'accouplement Coupling		KE SL			599.491

### **Sicherheitsklasse RC2N**

Der Gelegenheitsstäter versucht mit einfachen Werkzeugen wie Schraubendreher, Zange und Keil, das verschlossene und verriegelt Bandteil aufzubrechen (Prüfzeit 3 Minuten). Ein direkter Angriff auf die eingesetzte Verglasung ist nicht zu erwarten. Die Klasse wird lediglich mit Standardfensterglas (d.H. ohne Sicherheitsverglasung) ausgeführt.

### **Sicherheitsklasse RC2**

Bei dieser Klasse ist eine Verglasung gemäss EN 356 vorgeschrieben. Fenster der Klasse RC2 werden oft bei Wohngebäuden und als Grundsicherheit bei Gewerbe- und öffentlichen Gebäuden eingebaut.

- Fensterbeschlag mit Pilzkopfverriegelung
- Anpressdruck verstellbar
- Korrosionsbeständigkeit nach EN ISO 9227-NS Klasse 4 nach EN 1670
- Prüfungen nach EN 1627-1630
- Systemprüfung nach Produktnorm EN 14351-1 für alle Öffnungsarten

### **Classe de sécurité RC2N**

Le délinquant occasionnel tente sa chance avec des outils simples tels que tournevis, pince et coin pour fracturer l'élément de paumelle fermé et verrouillé (temps de test 3 minutes). Une attaque directe du vitrage est in habituelle. La classe n'est réalisée qu'avec le verre de fenêtre standard (donc sans vitrage de sécurité).

### **Classe de sécurité RC2**

Un vitrage selon EN 356 est prescrit pour cette classe. Les fenêtres de la classe RC2 sont souvent utilisées dans les immeubles d'habitation et comme sécurité de base dans les bâtiments de bureaux et publics.

- Ferrure de fenêtre avec verrouillage champignon
- Pression de serrage réglable
- Résistance à la corrosion selon EN ISO 9227-NS classe 4 selon EN 1670
- Contrôles selon EN 1627-1630
- Contrôle du système selon la norme produit EN 14351-1 pour tous les types d'ouverture

### **Resistance class RC2N**

Opportunist burglars use simple tools like screwdrivers, pliers and wedges to try to break into locked and bolted hinge components (testing time 3 minutes). A direct attack on the glazing is not expected. The class can only be designed with standard window glass (i.e. not security glazing).

### **Resistance class RC 2**

Glazing in accordance with EN 356 is prescribed for this class. Windows in class RC2 are often installed in residential buildings and as a basic security measure in commercial and public buildings.

- Window fitting with mushroom head locking
- Contact pressure can be adjusted
- Corrosion resistance in accordance with EN ISO 9227-NS class 4 in accordance with EN 1670
- Tests in accordance with EN 1627-1630
- System testing in accordance with product standard EN 14351-1 for all opening types



**Folgende technische Rahmenbedingungen müssen beachtet werden:**

**Allgemein:**

Max. Fläche: 3.0 m<sup>2</sup>  
 G-Mass min.: 258 mm

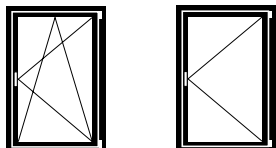

*Flügelgrößen Drehkipp- und Drehfenster:*

Max. FFH = 2760 mm  
 FFB = 1435 mm  
 Min. FFH = 830 mm  
 FFB = 630 mm

Max. Gewicht: 150 kg  
 FFB/FFH: ≤ 2

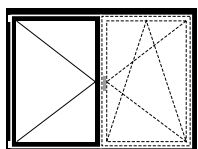

*Flügelgröße Stulp-Fenster:*

Max. FFH = 2760 mm  
 SF-FB = 1435 mm  
 Min. FFH = 830 mm  
 SF-FB = 630 mm

Max. Gewicht: 150 kg  
 FFB/FFH: ≤ 2

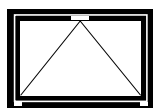

*Flügelgröße Kipp-Fenster:*

Max. FFH = 2760 mm  
 FFB = 2760 mm  
 Min. FFH = 680 mm / (600 mm\*)  
 FFB = 830 mm

Max. Gewicht: 80 kg (2 Bänder)  
 120 kg (3 Bänder)

\* ab 600 mm möglich  
 (spezielle Eckumlenkung)

Kleinere Flügel können unter Einhaltung der Mindestanzahl Schliesspunkte ausgeführt werden. Fragen Sie bei ihrem Fachberater oder unter [info@jansen.com](mailto:info@jansen.com)

**Les conditions techniques suivantes doivent être observées:**

**Généralités:**

Surface max.: 3.0 m<sup>2</sup>  
 Mesure G min.: 258mm

*Grandeurs du vantail fenêtre oscillo-battante et à la française:*

Max. FFH = 2760 mm  
 FFB = 1435 mm  
 Min. FFH = 830 mm  
 FFB = 630 mm

Poids max.: 150 kg  
 FFB/FFH: ≤ 2

*Grandeur du vantail fenêtre à deux vantaux:*

Max. FFH = 2760 mm  
 SF-FB = 1435 mm  
 Min. FFH = 830 mm  
 SF-FB = 630 mm

Poids max.: 150 kg  
 FFB/FFH: ≤ 2

*Grandeur du vantail fenêtre à soufflet:*

Max. FFH = 2760 mm  
 FFB = 2760 mm  
 Min. FFH = 680 mm / (600 mm\*)  
 FFB = 830 mm

Poids max.: 80 kg (2 paumelles)  
 120 kg (3 paumelles)

\* à partir de 600 mm possible  
 (renvoi d'angle spéciale)

De plus petits vantaux sont possibles en respectant le nombre minimal de points de fermeture. Demandez à votre conseiller spécialisé ou à l'adresse [info@jansen.com](mailto:info@jansen.com)

**The following technical limiting conditions must be duly considered:**

**General:**

Max. surface: 3.0 m<sup>2</sup>  
 G-measurement min.: 258 mm

*Size of sash turn/tilt and side-hung windows:*

Max. FFH = 2760 mm  
 FFB = 1435 mm  
 Min. FFH = 830 mm  
 FFB = 630 mm

Max. weight: 150 kg  
 FFB/FFH: ≤ 2

*Size of sash double-sash window:*

Max. FFH = 2760 mm  
 SF-FB = 1435 mm  
 Min. FFH = 830 mm  
 SF-FB = 630 mm

Max. weight: 150 kg  
 FFB/FFH: ≤ 2

*Size of sash bottom-hung window:*

Max. FFH = 2760 mm  
 FFB = 2760 mm  
 Min. FFH = 680 mm / (600 mm\*)  
 FFB = 830 mm

Max. weight: 80 kg (2 hinges)  
 120 kg (3 hinges)

\* from 600 mm possible  
 (special corner guide)

Smaller sash are possible if the minimum number of locking points is adhered to. Ask your consultant or e-mail [info@jansen.com](mailto:info@jansen.com)

**Max. Gewicht für Dreh- und Drehkipp-Fenster**

**Poids maximal pour les fenêtres à la française et oscillo-battantes**

**Max. weight for side-hung and turn/tilt windows**

**Hinweise zum Gebrauch**

Der für den Einsatz der Jansen-Beschläge zulässige Anwendungsbereich ist in den Anwendungsdiagrammen grau hinterlegt. Es gilt jedoch nicht die gesamte grau hinterlegte Fläche, sondern immer nur diejenige Teilfläche, die sich links neben der Kurve des entsprechenden Flügelgewichts FG befindet.

**Zu überprüfen ist**

- Befinden sich die Fensterdimensionen im grau hinterlegten Bereich?
- Befindet der sich zu ermittelnde Schnittpunkt links neben der Begrenzungskurve des Flügelgewichts?

**Abkürzungen:**

- FFB Flügelfalzbreite (mm)
- FFH Flügelfalzhöhe (mm)
- FG Flügelgewicht (kg/m<sup>2</sup>)

**Remarques concernant l'utilisation**

La plage d'utilisation autorisée pour les ferrures Jansen est indiquée en gris dans les diagrammes d'application. Cependant, ce n'est pas l'ensemble de la surface grisée qui est valable, mais seulement la partie de la surface se trouvant à gauche de la courbe de poids du vantail (FG) correspondant.

**A vérifier**

- Les dimensions de la fenêtre se trouvent-elles dans la plage grisée ?
- Le point de coupe à déterminer se trouve-t-il à gauche de la courbe limite de poids du vantail ?

**Abréviations:**

- FFB Largeur de feuillure du vantail (mm)
- FFH Hauteur de feuillure du vantail (mm)
- FG Poids du vantail (kg/m<sup>2</sup>)

**Usage information**

The scope of application permitted for the use of Jansen fittings is highlighted in grey in the application diagrams. However, this does not apply to the entire area that is highlighted in grey, but only to the partial area that is found to the left of the curve for the corresponding sash weight FG.

**The following need to be checked**

- Are the window dimensions in the area highlighted in grey?
- Is the intersection point to be calculated located on the left of the curve for the corresponding sash weight?

**Abbreviations:**

- FFB Sash rebate width (mm)
- FFH Sash rebate height (mm)
- FG Sash weight (kg/m<sup>2</sup>)

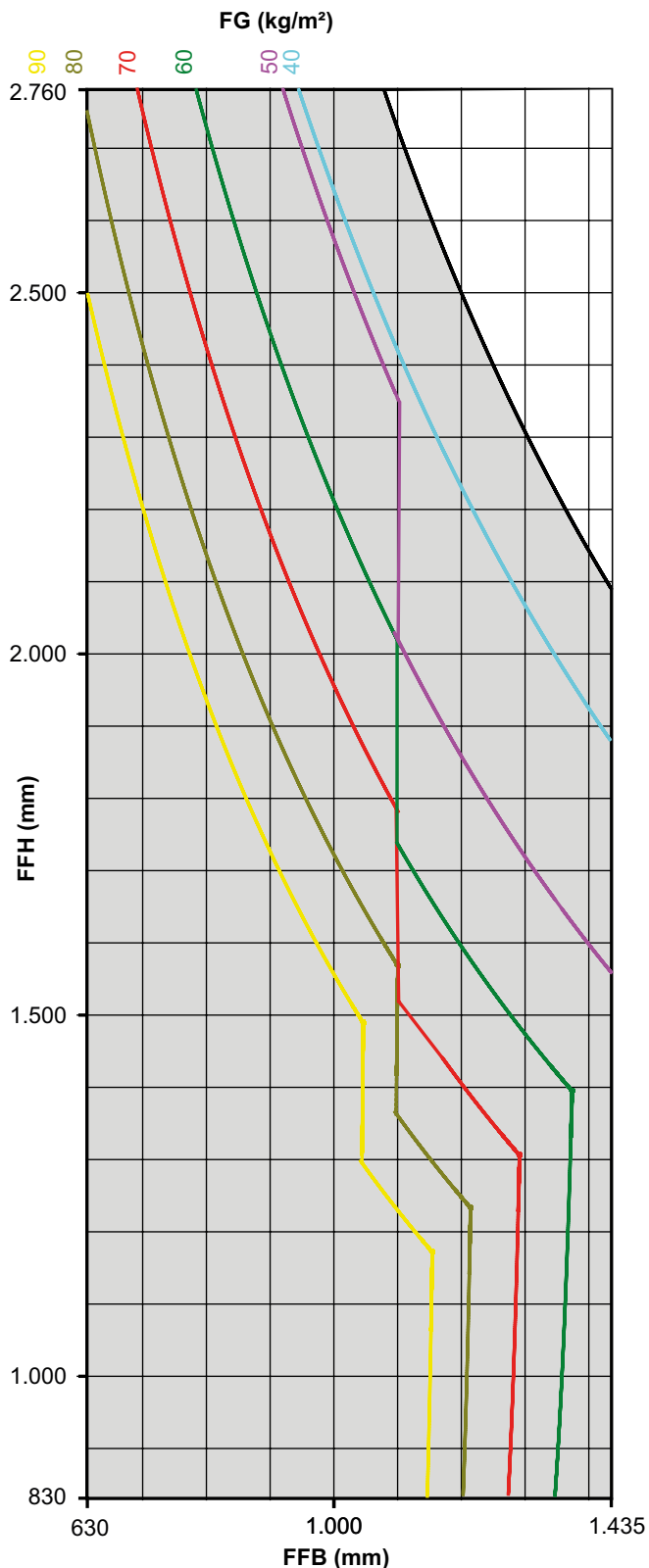

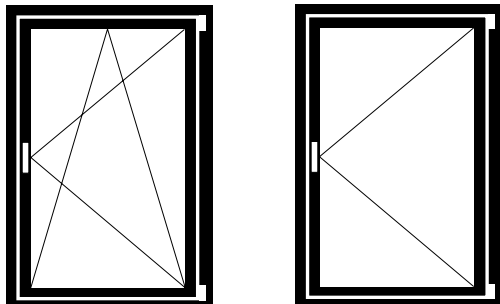

Drehkipp- und Drehbeschlag

Ferrure oscillo-battante et à la française

Turn/tilt and side-hung fitting

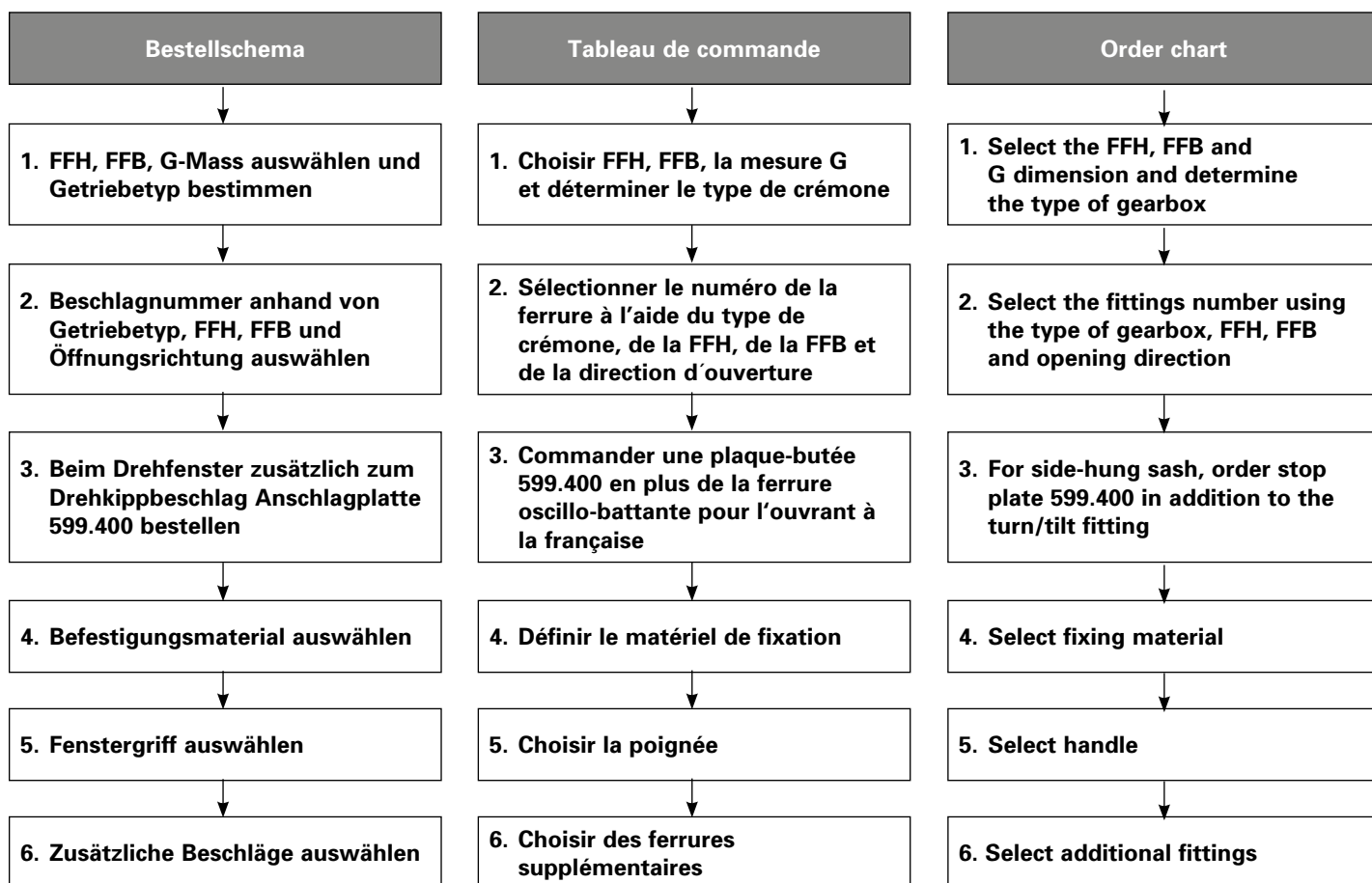

FFH = Flügelfalzhöhe  
 FFB = Flügelfalzbreite

FFH = Hauteur de feuillure du vantail  
 FFB = Largeur de feuillure du vantail

FFH = Sash rebate height  
 FFB = Sash rebate width

1. FFH, FFb, G-Mass  
 auswählen und Getriebetyp  
 bestimmen

1. Choisir FFH, FFb, la  
 mesure G et déterminer le  
 type de crémonne

1. Select the FFH, FFb and  
 G dimension and determine  
 the type of gearbox

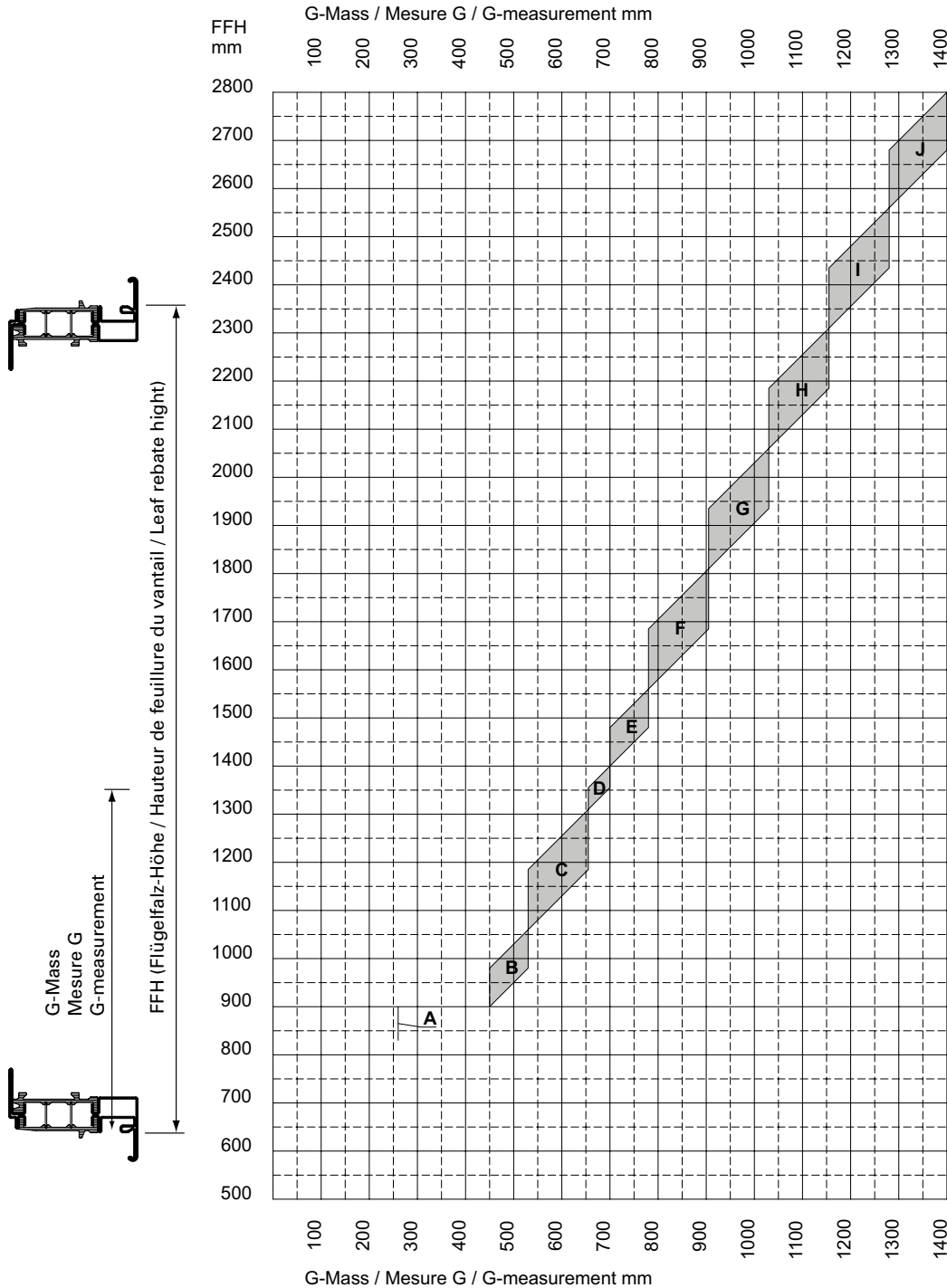

**Beispiel:**  
 FFH 1500 mm  
 G-Mass  
 von 720 mm  
 bis 790 mm

**Example:**  
 FFH 1500 mm  
 Mesure G de  
 720 mm à 790 mm

**Example:**  
 FFH 1500 mm  
 G measurement from  
 720 mm to 790 mm

**A Einbau Fehlschalt-  
 sicherung nicht möglich**

**A Montage anti-fausse  
 manoeuvre pas possible**

**A Installation fool-proof  
 mechanism not possible**

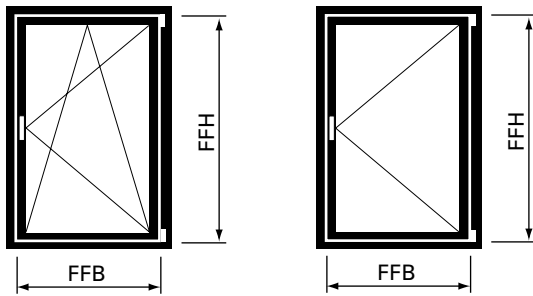

**2. Beschlagnummer anhand von Getriebetyp, FFH, FFB und Öffnungsrichtung auswählen**

**2. Sélectionner le numéro de la ferrure à l'aide du type de crémonne, de la FFH, de la FFB et de la direction d'ouverture**

**2. Select the fittings number using the type of gearbox, FFH, FFB and opening direction**

Getriebetyp gemäss Diagramm Seite 46 Type de crémonne selon diagramme page 46 Mechanism type according to diagram page 46	Flügelfalzhöhe Hauteur de feuillure du vantail Sash rebate height  <b>FFH</b>	Flügelfalzbreite Largeur de feuillure du vantail Sash rebate width  <b>FFB</b>			
		630 - 810 mm	811 - 860 mm	861 - 1025 mm	1026 - 1150 mm
<b>Typ A*</b>	830 - 900 mm	560.36x	560.37x	560.38x	560.39x
<b>Typ B</b>	901 - 1060 mm	560.43x	560.44x	560.45x	560.46x
<b>Typ C</b>	1061 - 1310 mm	560.50x	560.51x	560.52x	560.53x
<b>Typ D</b>	1311 - 1400 mm	560.57x	560.58x	560.59x	560.60x
<b>Typ E</b>	1401 - 1560 mm	560.64x	560.65x	560.66x	560.67x
<b>Typ F</b>	1561 - 1810 mm	560.71x	560.72x	560.73x	560.74x
<b>Typ G</b>	1811 - 2060 mm	560.78x	560.79x	560.80x	560.81x
<b>Typ H</b>	2061 - 2310 mm	560.85x	560.86x	560.87x	560.88x
<b>Typ I</b>	2311 - 2560 mm	560.92x	560.93x	560.94x	561.95x
<b>Typ J</b>	2561 - 2760 mm	560.99x	561.00x	561.01x	561.02x



**x =** 1 = Drehkipp- und Drehbeschlag linksöffnend  
 2 = Drehkipp- und Drehbeschlag rechtsöffnend

**x =** 1 = Ferrure oscillo-battante et à la française ouvrant à gauche  
 2 = Ferrure oscillo-battante et à la française ouvrant à droite

**x =** 1 = Turn/tilt and side-hung fitting lefthand  
 2 = Turn/tilt and side-hung fitting righthand

Maximalwerte von Seite 43 beachten

Tenir compte des valeurs maximales du page 43

Note the maximum values (page 43)

\* G-Mass fix bei 258 mm

\* Mesure G fixe pour 258 mm

\* G measurement fixed at 258 mm

Getriebetyp gemäss Diagramm Seite 46 Type de crémonne selon diagramme page 46 Mechanism type according to diagram page 46	Flügelalzhöhe Hauteur de feuillure du vantail Sash rebate height  <b>FFH</b>	Flügelalzbreite Largeur de feuillure du vantail Sash rebate width  <b>FFB</b>		
		1151 - 1275 mm	1276 - 1400 mm	1401 - 1435 mm
<b>Typ A*</b>	830 - 900 mm	560.40x	560.41x	560.42x
<b>Typ B</b>	901 - 1060 mm	560.47x	560.48x	560.49x
<b>Typ C</b>	1061 - 1310 mm	560.54x	560.55x	560.56x
<b>Typ D</b>	1311 - 1400 mm	560.61x	560.62x	560.63x
<b>Typ E</b>	1401 - 1560 mm	560.68x	560.69x	560.70x
<b>Typ F</b>	1561 - 1810 mm	560.75x	560.76x	560.77x
<b>Typ G</b>	1811 - 2060 mm	560.82x	560.83x	560.84x
<b>Typ H</b>	2061 - 2310 mm	560.89x	560.90x	560.91x
<b>Typ I</b>	2311 - 2560 mm	560.96x	560.97x	560.98x
<b>Typ J</b>	2561 - 2760 mm	561.03x	561.04x	561.05x

**x = 1 =** Drehkipp- und Drehbeschlag linksöffnend  
**2 =** Drehkipp- und Drehbeschlag rechtsöffnend

**x = 1 =** Ferrure oscillo-battante et à la française ouvrant à gauche  
**2 =** Ferrure oscillo-battante et à la française ouvrant à droite

**x = 1 =** Turn/tilt and side-hung fitting lefthand  
**2 =** Turn/tilt and side-hung fitting righthand

Maximalwerte von Seite 43 beachten

Tenir compte des valeurs maximales du page 43

Note the maximum values (page 43)

\* G-Mass fix bei 258 mm

\* Mesure G fixe pour 258 mm

\* G measurement fixed at 258 mm

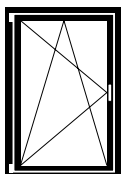

linksöffnend  
ouvrant à gauche  
lefthand

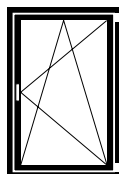

rechtsöffnend  
ouvrant à droite  
righthand

**3. Beim Drehfenster zusätzlich zum Drehkippbeschlag Anschlagplatte 599.400 bestellen**

**3. Commander une plaque-butée 599.400 en plus de la ferrure oscillo-battante pour l'ouvrant à la française**

**3. For side-hung sash, order stop plate 599.400 in addition to the turn/tilt fitting**

**4. Befestigungsmaterial auswählen**

**Schraubenbedarf**

Ungefähre Anzahl Schrauben pro Flügel:

**557.045** ca. 65 Schrauben  
**557.046** ca. 10 Schrauben

**4. Choisir le matériel de fixation**

**Besoins en vis**

Nombre approximatif de vis par vantail:

**557.045** env. 65 vis  
**557.046** env. 10 vis

**4. Select fixing material**

**Screws required**

Approximate number of screws per sash:

**557.045** approx. 65 screws  
**557.046** approx. 10 screws

**5. Fenstergriffe auswählen**

siehe Seite 22

Alternativ:

Betätigungsgriffe geprüft nach EN 13126-3:2011  
7. Stelle Schutzwirkung;  
erste Stelle Klasse 2

**5. Choisir la poignée**

voir page 22

Alternative:

Poignées d'actionnement contrôlées selon EN 13126-3:2011  
7. Emplacement effet protecteur;  
premier emplacement classe 2

**5. Select handle**

see page 22

Alternative:

Operating handles tested in accordance with EN 13126-3:2011  
7th position protective effect;  
1st position class 2

**6. Zusätzliche Beschläge auswählen**

ab Seite 23

**6. Choisir des ferrures supplémentaires**

à partir de page 23

**6. Select additional fittings**

from page 23

**FFH** = Flügelfalzhöhe  
**FFB** = Flügelfalzbreite

**FFH** = Hauteur de feuillure du vantail  
**FFB** = Largeur de feuillure du vantail

**FFH** = Sash rebate height  
**FFB** = Sash rebate width

Legende Dreh- und  
 Drehkippbeschlag RC

Légende ferrure oscillo-battante  
 et à la française RC

Key to RC turn/tilt and  
 side-hung fitting

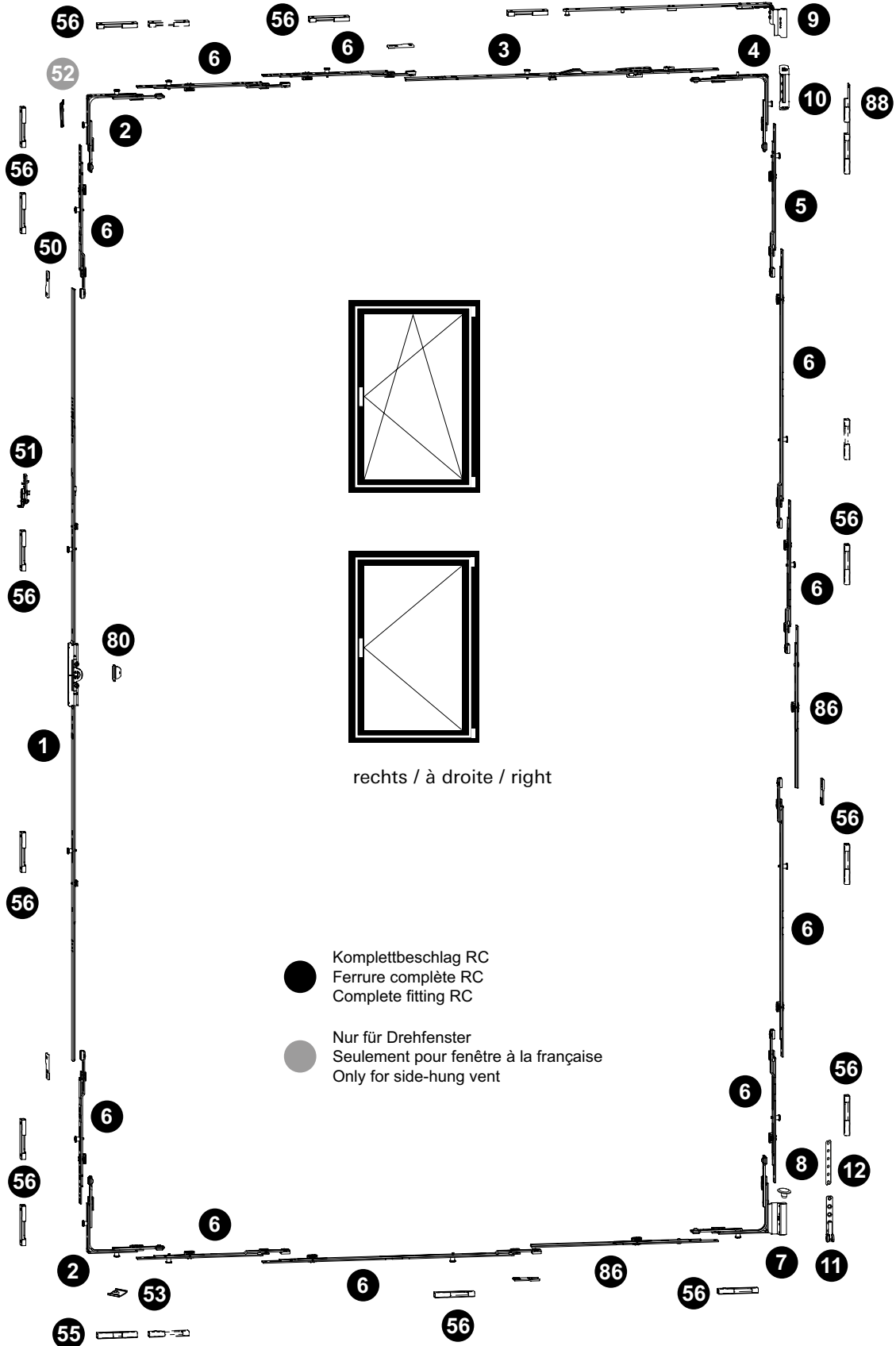



**Drehkipp- und Drehbeschlag**  
**Ferrure oscillo-battante et à la française**  
**Turn/tilt and side-hung fitting**

Janisol HI RC Fenster  
 Janisol HI RC fenêtres  
 Janisol HI RC windows

**RC2**

Pos.	Beschrieb Description Description	Typ Type Type	Kennzeichnung Désignation Designation	Einsatz Utilisable Suitable	Bohrlehre Gabarit de perçage Drilling jig	Artikel-Nr No d'article Part no.
1	Getriebschiene Crémone de tringle Mechanism rod	A B C D E F G H I J	GAK.830-1.D.7,5 GAM.1400-2.D.7,5 GAM.1400-2.D.7,5 GAM.1400-2.D.7,5 GAM.1400-2.D.7,5 GAM.1400-2.D.7,5 GAM.1800-2.D.7,5 GAM.1800-2.D.7,5 GAM.2300-3.D.7,5 GAM.2300-3.D.7,5	FFH 830 - 900 FFH 901 - 1060 FFH 1061-1310 FFH 1311 - 1400 FFH 1401 - 1560 FFH 1561 - 1810 FFH 1811 - 2060 FFH 2061 - 2310 FFH 2311 - 2560 FFH 2561 - 2760		599.489 599.490 599.490 599.490 599.490 599.490 599.410 599.410 599.411 599.411
2	Eckmülnkung Renvoi d'angle Corner guide		E11		499.456 E	599.486
3	Oberschiene Tringle supérieure Top rod		OS1.600 OS2.1025-1	FFB 630 - 1025 FFB 1026 - 1435	499.454 O.C	599.434 599.436
4	Eckmülnkung Renvoi d'angle Corner guide		E2 E3		499.456 E	599.403 599.404
5	Mittenverriegelung Verrouillage central Central lock		MK.PA.250-1		499.453 M.B	599.417
6	Mittenverriegelung Verrouillage central Central lock		MK.250-1 MK.750-1 MK.500-1		499.453	599.413 599.416 599.415
7	Flügelager Fiche d'angle du vantail Sash hinge part		FWSB 18-9-12 LS FWSB 18-9-12 RS	links/à gauche/left rechts/à droite/right	499.456 F F	599.487 599.488
8	Flügelagerstopfen / Bouchon / Sash bearing stoppers		FWV SL			599.433
9	Schere Compas Stay		SK.1.18-9.LS SK.1.18-9.RS SK.2.18-9.LS SK.2.18-9.RS	links/à gauche/left rechts/à droite/right links/à gauche/left rechts/à droite/right		599.439 599.440 599.441 599.442
10	Scherenlager Charnière supérieure du ciseaux Scissor hinge part		SL.K.3-6.130		499.571 E	599.443
11	Ecklager Charnière inférieure d'angle Corner hinge part		ESV 6-3-16 SL		499.571 E	599.428
12	Unterlage Ecklager Cale charnière d'angle Support for corner pivot					599.533
50	Stulpplatte / Plaque / Connecting piece		ER J SL			599.425
51	Fehlschaltssicherung Anti-fausse manoeuvre Fool-proof mechanism		FSA			599.406
52	Anschlagplatte / Plaque-butée / Stop plate		AWDR			599.400
53	Auflauf / Appui / Lock staple					599.479
55	Kippschliessblech Gâche oscillo-battante Tilt striking plate		SBK.S.9-18.J		499.459 S.A	599.484
56	Sicherheitsschliessblech Gâche de sécurité Security striking plate		SBS.S.9-18.J.LS SBS.S.9-18.J.RS	links/à gauche/left rechts/à droite/right	499.459 S.A / S.B	599.482 599.483
60	Schraube / Vis / Screw M4x20					557.045
61	Schraube / Vis / Screw M4x12					557.046
63	Beschlagsunterlage / Cale / Mechanism support					557.050
80	Aufbohrschutz / Protection anti-perçage / Drill protection					599.485
86	Koppelement Élément d'accouplement Coupling		KE SL			599.491
88	Sicherheitsschliessblech RC Gâche de sécurité RC Security striking plate RC			links/à gauche/left rechts/à droite/right		599.534 599.535

## Stulp-Beschlag (Standflügel)

Ferrure pour fenêtre à deux vantaux (vantail semi-fixe)

Fitting for double-sash window (secondary sash)

Janisol HI RC Fenster

Janisol HI RC fenêtres

Janisol HI RC windows

RC2

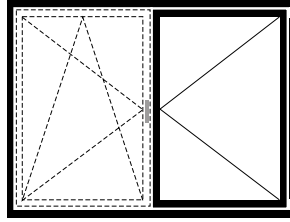
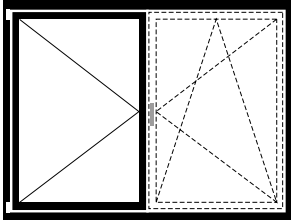

### Stulp-Beschlag (Standflügel)

### Ferrure pour fenêtre à deux vantaux (Vantail semi-fixe)

### Fitting for double-sash window (Secondary sash)

#### Bestellschema

1. Beschlagnummer anhand von Getriebetyp, FFH, SF-FB und Öffnungsrichtung auswählen

2. Befestigungsmaterial auswählen

3. Zusätzliche Beschläge auswählen

#### Tableau de commande

1. Sélectionner le numéro de la ferrure à l'aide du type de crémonne, de la FFH, de la SF-FB et de la direction d'ouverture

2. Définir le matériel de fixation

3. Choisir des ferrures supplémentaires

#### Order chart

1. Select the fittings number using the type of gearbox, FFH, SF-FB and opening direction

2. Select fixing material

3. Select additional fittings

FFH = Flügelfalzhöhe  
SF-FB = Standflügel-Falzbreite

FFH = Hauteur de feuillure du vantail  
SF-FB = Largeur de feuillure du vantail semi-fixe

FFH = Sash rebate height  
SF-FB = Rebate width of secondary sash

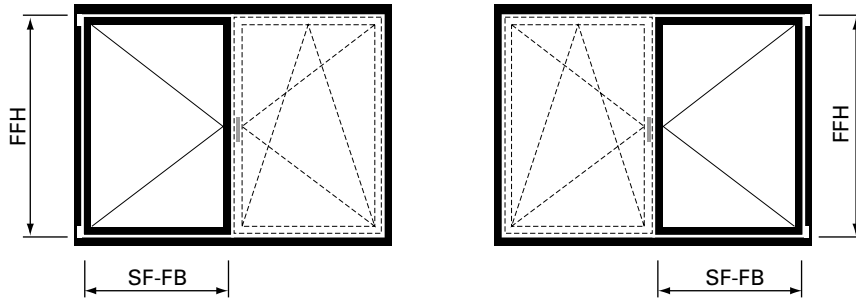

1. Beschlagnummer anhand von Getriebetyp, FFH, SF-FB und Öffnungsrichtung auswählen

1. Sélectionner le numéro de la ferrure à l'aide du type de crémonne, de la FFH, de la SF-FB et de la direction d'ouverture

1. Select the fittings number using the type of gearbox, FFH, SF-FB and opening direction

Getriebetyp gemäss Diagramm Seite 46 Type de crémonne selon diagramme page 46 Mechanism type according to diagram page 46	Flügelfalzhöhe Hauteur de feuillure du vantaïl Sash rebate height  FFH	Standflügel-Falzbreite Largeur de feuillure du vantaïl semi-fixe Rebate width of ceondary sash  SF-FB			
		630 - 810 mm	811 - 860 mm	861 - 1025 mm	1026 - 1150 mm
Typ A	830 - 900 mm	560.36x	560.37x	560.38x	560.39x
Typ B	901 - 1060 mm	560.43x	560.44x	560.45x	560.46x
Typ C	1061 - 1310 mm	560.50x	560.51x	560.52x	560.53x
Typ D	1311 - 1400 mm	560.57x	560.58x	560.59x	560.60x
Typ E	1401 - 1560 mm	560.64x	560.65x	560.66x	560.67x
Typ F	1561 - 1810 mm	560.71x	560.72x	560.73x	560.74x
Typ G	1811 - 2060 mm	560.78x	560.79x	560.80x	560.81x
Typ H	2061 - 2310 mm	560.85x	560.86x	560.87x	560.88x
Typ I	2311 - 2560 mm	560.92x	560.93x	560.94x	561.95x
Typ J	2561 - 2760 mm	560.99x	561.00x	561.01x	561.02x

x = 3 = Drehkipp- und Drehbeschlag linksöffnend  
4 = Drehkipp- und Drehbeschlag rechtsöffnend

x = 3 = Ferrure oscillo-battante et à la française ouvrant à gauche  
4 = Ferrure oscillo-battante et à la française ouvrant à droite

x = 3 = Turn/tilt and side-hung fitting lefthand  
4 = Turn/tilt and side-hung fitting righthand



Maximalwerte von Seite 43 beachten

Tenir compte des valeurs maximales du page 43

Note the maximum values (page 43)

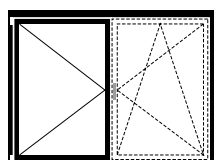

linksöffnend  
ouvrant à gauche  
lefthand

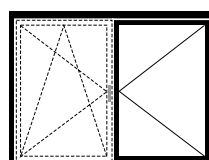

rechtsöffnend  
ouvrant à droite  
righthand

**Stulp-Beschlag (Standflügel)****Ferrure pour fenêtre à deux vantaux (vantail semi-fixe)****Fitting for double-sash window (secondary sash)**

Janisol HI RC Fenster

Janisol HI RC fenêtres

Janisol HI RC windows

**RC2**

Getriebetyp gemäss Diagramm Seite 46 Type de crémonne selon diagramme page 46 Mechanism type according to diagram page 46	Flügelalzhöhe Hauteur de feuillure du vantail Sash rebate height  <b>FFH</b>	Standflügel-Falzbreite Largeur de feuillure du vantail semi-fixe Rebate width of secondary sash  <b>SF-FB</b>		
		1151 - 1275 mm	1276 - 1400 mm	1401 - 1435 mm
<b>Typ A</b>	830 - 900 mm	560.40x	560.41x	560.42x
<b>Typ B</b>	901 - 1060 mm	560.47x	560.48x	560.49x
<b>Typ C</b>	1061 - 1310 mm	560.54x	560.55x	560.56x
<b>Typ D</b>	1311 - 1400 mm	560.61x	560.62x	560.63x
<b>Typ E</b>	1401 - 1560 mm	560.68x	560.69x	560.70x
<b>Typ F</b>	1561 - 1810 mm	560.75x	560.76x	560.77x
<b>Typ G</b>	1811 - 2060 mm	560.82x	560.83x	560.84x
<b>Typ H</b>	2061 - 2310 mm	560.89x	560.90x	560.91x
<b>Typ I</b>	2311 - 2560 mm	560.96x	560.97x	560.98x
<b>Typ J</b>	2561 - 2760 mm	561.03x	561.04x	561.05x

**x = 3** = Drehkipp- und Drehbeschlag linksöffnend

**4** = Drehkipp- und Drehbeschlag rechtsöffnend

**x = 3** = Ferrure oscillo-battante et à la française ouvrant à gauche

**4** = Ferrure oscillo-battante et à la française ouvrant à droite

**x = 3** = Turn/tilt and side-hung fitting lefthand

**4** = Turn/tilt and side-hung fitting righthand

Maximalwerte von Seite 43 beachten

Tenir compte des valeurs maximales du page 43

Note the maximum values (page 43)

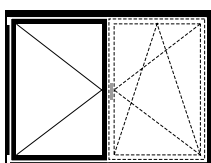

linksöffnend  
ouvrant à gauche  
lefthand

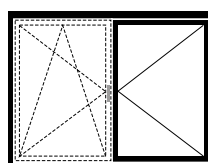

rechtsöffnend  
ouvrant à droite  
righthand

## Stulp-Beschlag (Standflügel)

Ferrure pour fenêtre à deux vantaux (vantail semi-fixe)

Fitting for double-sash window (secondary sash)

Janisol HI RC Fenster  
Janisol HI RC fenêtres  
Janisol HI RC windows

RC2

### 2. Befestigungsmaterial auswählen

#### Schraubenbedarf

Ungefähre Anzahl Schrauben pro Flügel:

**557.045** ca. 60 Schrauben

**557.046** ca. 10 Schrauben

### 2. Choisir le matériel de fixation

#### Besoins en vis

Nombre approximatif de vis par vantail:

**557.045** env. 60 vis

**557.046** env. 10 vis

### 2. Select fixing material

#### Screws required

Approximate number of screws per sash:

**557.045** approx. 60 screws

**557.046** approx. 10 screws

### 3. Zusätzliche Beschläge auswählen

ab Seite 23

### 3. Choisir des ferrures supplémentaires

à partir de page 23

### 3. Select additional fittings

from page 23

**FFH** = Flügelfalzhöhe  
**SF-FB** = Standflügel-Falzbreite

**FFH** = Hauteur de feuillure du vantail  
**SF-FB** = Largeur de feuillure du vantail semi-fixe

**FFH** = Sash rebate height  
**SF-FB** = Rebate width of secondary sash

Legende Stulpbeschlag RC

Légende ferrure pour fenêtre à deux vantaux RC

Key to RC fitting for double-sash window

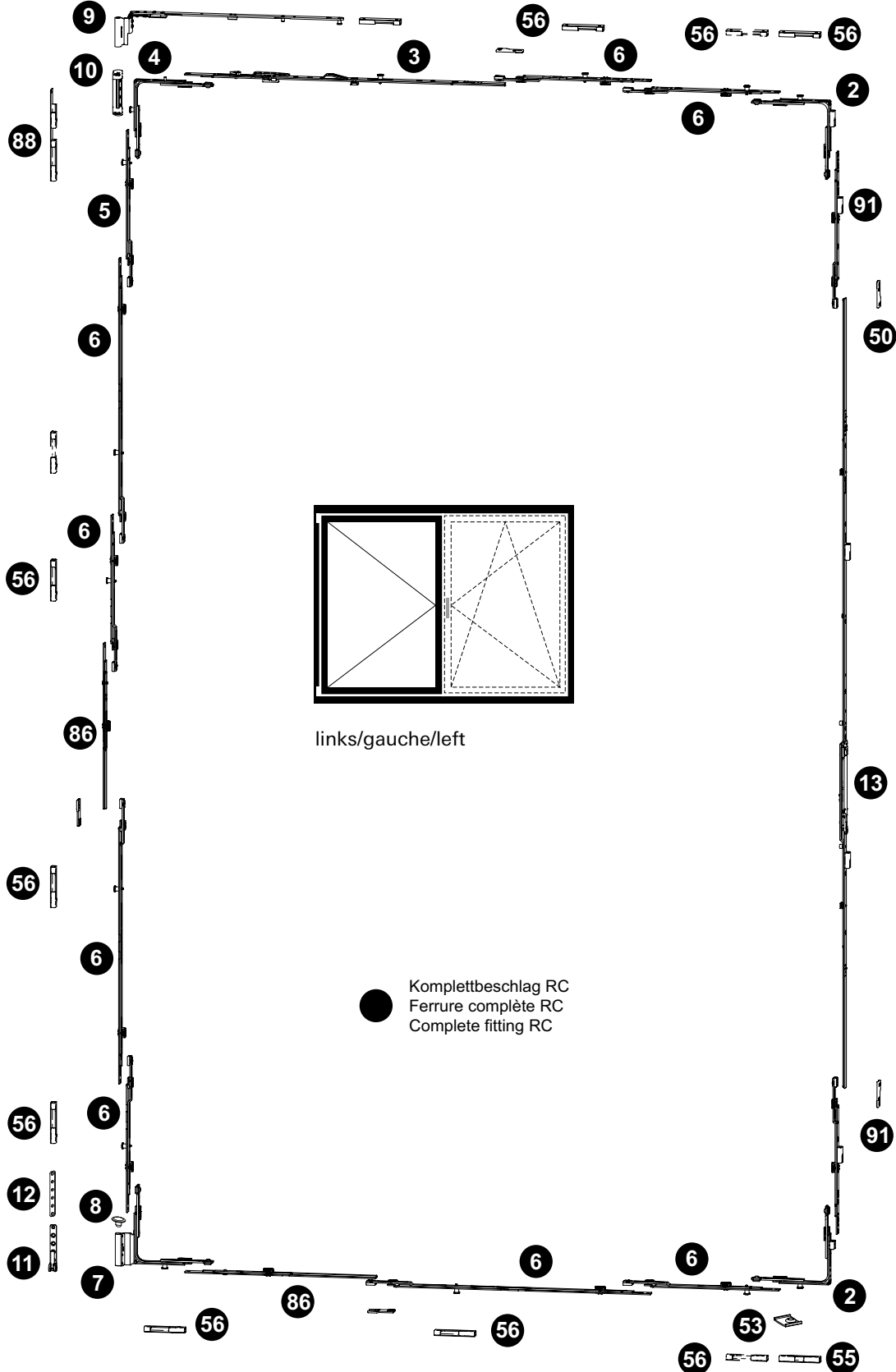

**Stulp-Beschlag (Standflügel)****Ferrure pour fenêtre à deux vantaux (vantaïl semi-fixe)****Fitting for double-sash window (secondary sash)**

Janisol HI RC Fenster

Janisol HI RC fenêtres

Janisol HI RC windows

**RC2**

Pos.	Beschrieb Description Description	Typ Type Type	Kennzeichnung Désignation Designation	Einsatz Utilisable Suitable	Bohrlehre Gabarit de perçage Drilling jig	Artikel-Nr No d'article Part no.
2	Eckmlenkung Renvoi d'angle Corner guide		E1.SBS.O E1.SBS.U		499.456	599.527 599.528
3	Oberschiene Tringle supérieure Top rod		OS1.600 OS2.1025-1	FFB 630 - 1025 FFB 1026 - 1435	499.454 O.C	599.434 599.436
4	Eckmlenkung Renvoi d'angle Corner guide		E2 E3		499.456 E	599.403 599.404
5	Mittenverriegelung Verrouillage central Central lock		MK.PA.250-1		499.453 M.B	599.417
6	Mittenverriegelung Verrouillage central Central lock		MK.250-1 MK.500-1		499.453	599.413 599.415
7	Flügelager Fiche d'angle du vantaïl Sash hinge part		FWSB 18-9-12 LS FWSB 18-9-12 RS	links/à gauche/left rechts/à droite/right	499.456 F F	599.487 599.488
8	Flügelagerstopfen Bouchon Sash bearing stoppers		FWV SL			599.433
9	Schere Compas Stay		SK.1.18-9.LS SK.1.18-9.RS SK.2.18-9.LS SK.2.18-9.RS	links/à gauche/left rechts/à droite/right links/à gauche/left rechts/à droite/right		599.439 599.440 599.441 599.442
10	Scherenlager Charnière supérieure du ciseaux Scissor hinge part		SL.K.3-6.130		499.571 E	599.443
11	Ecklager Charnière inférieure d'angle Corner hinge part		ESV 6-3-16 SL		499.571 E	599.428
12	Unterlage Ecklager / Cale charnière d'angle / Support for corner pivot					599.533
13	Stulpgetriebe Crémone de vantaïl semi-fixe Double-sash gearbox	A B C D E F G H I J	GASK.830-1 GASM.1400-2 GASM.1400-2 GASM.1400-2 GASM.1400-2 GASM.1400-2 GASM.1800-2 GASM.1800-2 GASM.2300-3 GASM.2300-3	FFH 830 - 900 FFH 901 - 1060 FFH 1061 - 1310 FFH 1311 - 1400 FFH 1401 - 1560 FFH 1561 - 1810 FFH 1811 - 2060 FFH 2061 - 2310 FFH 2311 - 2560 FFH 2561 - 2760	499.452	599.494 599.495 599.495 599.495 599.495 599.495 599.423 599.423 599.424 599.424
50	Stulpplatte / Plaque / Connecting piece			ER J SL		599.425
53	Auflauf / Appui / Lock staple					599.479
55	Kippschliessblech Gâche oscillo-battante Tilt striking plate		SBK.S.9-18.J		499.459 S.A	599.484
56	Sicherheitsschliessblech Gâche de sécurité Security striking plate		SBS.S.9-18.J.LS SBS.S.9-18.J.RS	links/à gauche/left rechts/à droite/right	499.459 S.A / S.B	599.482 599.483
60	Schraube / Vis / Screw M4x20					557.045
61	Schraube / Vis / Screw M4x12					557.046
63	Beschlagsunterlage / Cale / Mechanism support					557.050
86	Koppelement Elément d'accouplement Coupling		KE SL			599.491
88	Sicherheitsschliessblech RC Gâche de sécurité RC Security striking plate RC			links/à gauche/left rechts/à droite/right		599.534 599.535
91	Mittenverriegelung Verrouillage central Central lock		MS.SU.250-1 MS.SO.250-1	ab/dès/from FFH 1401 ab/dès/from FFH 1401		599.492 599.493

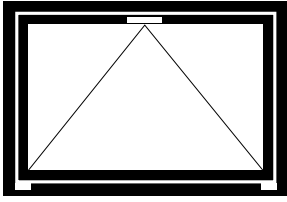

**Kippbeschlag**

**Ferrure à soufflet**

**Bottom-hung fitting**

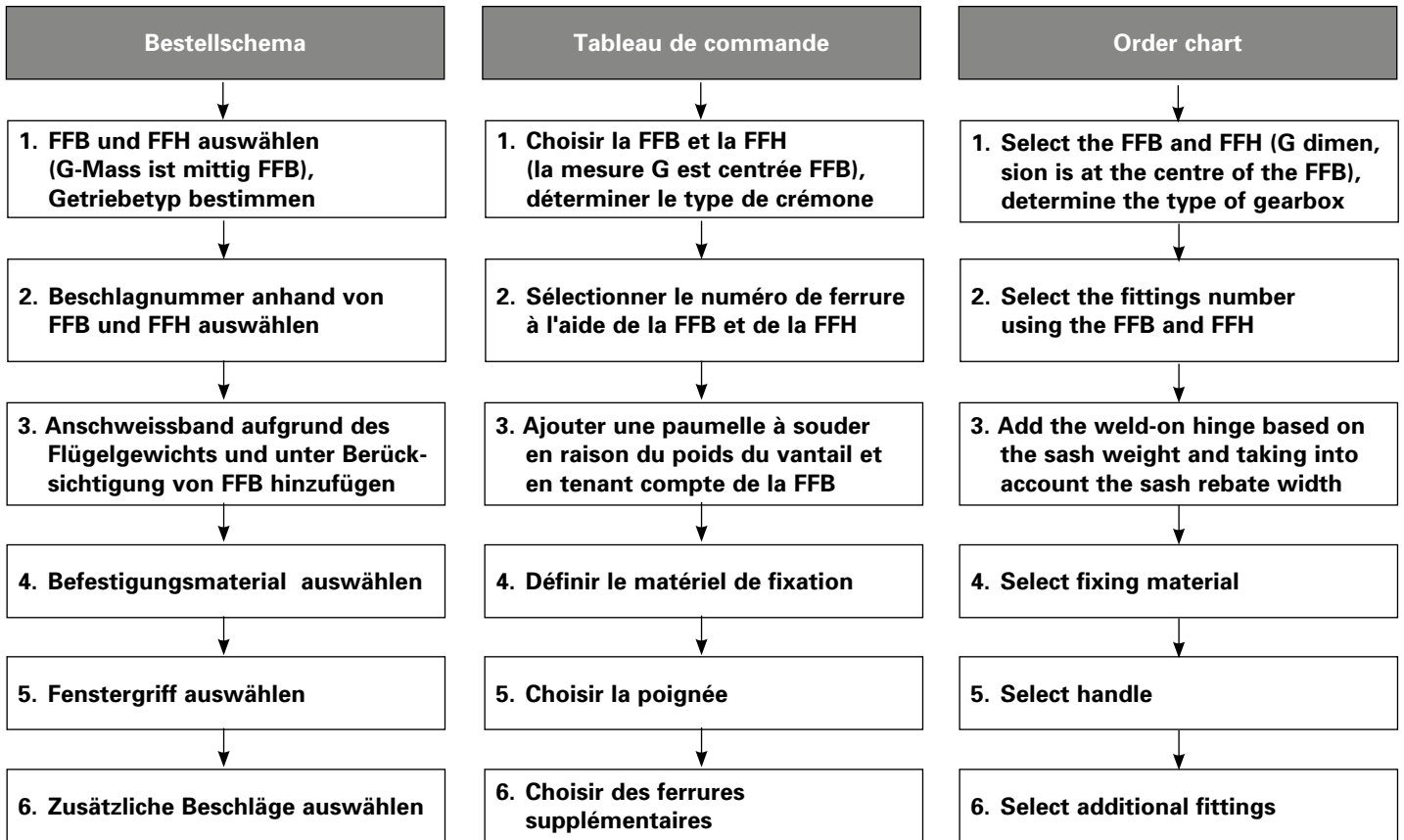

FFH = Flügelalzhöhe  
 FFB = Flügelalzbreite

FFH = Hauteur de feuillure du vantail  
 FFB = Largeur de feuillure du vantail

FFH = Sash rebate height  
 FFB = Sash rebate width



1. FFB und FFH auswählen,  
 Getriebetyp bestimmen

1. Choisir la FFB et la FFH,  
 déterminer le type de  
 crémonne

1. Select the FFB and FFH,  
 determine the type of  
 gearbox

FFB  
 mm

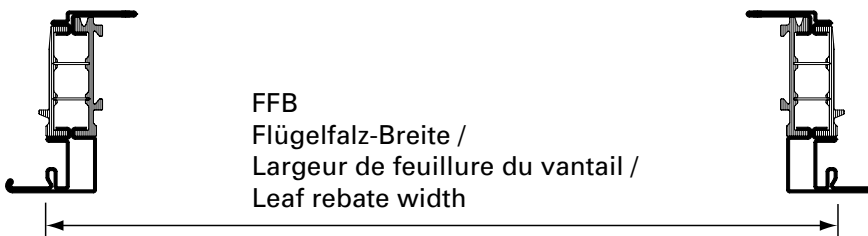
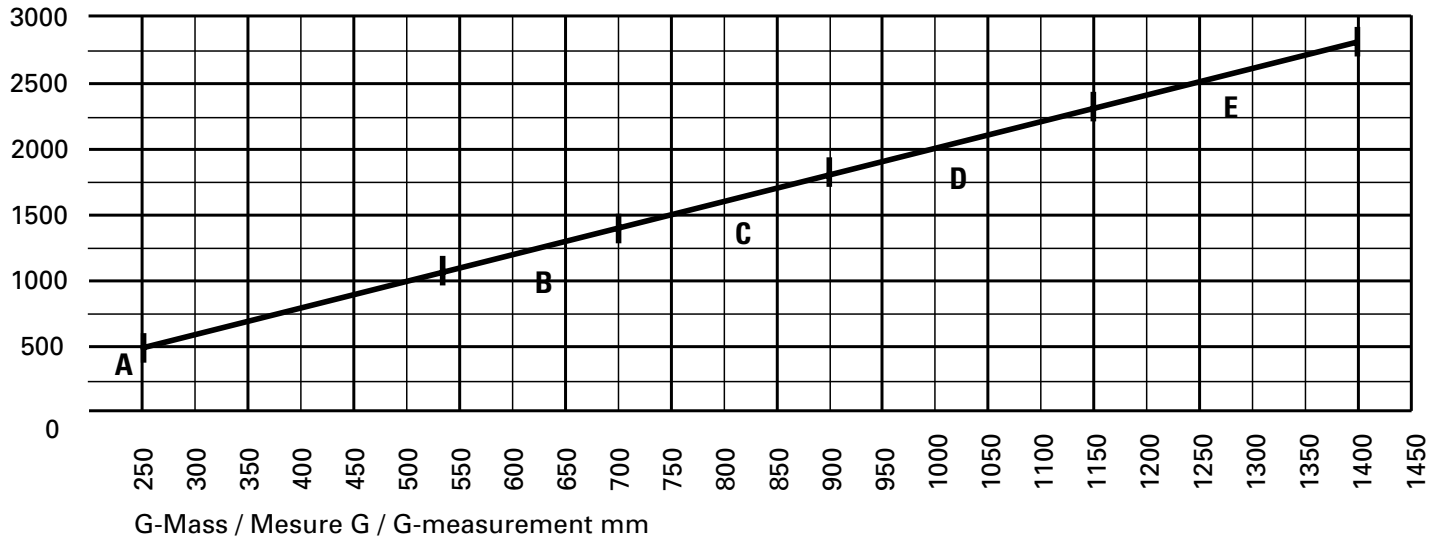

FFB  
 Flügelfalz-Breite /  
 Largeur de feuillure du vantail /  
 Leaf rebate width

**G-Mass bei Kippflügel immer  
 mittig wählen.**

**Beispiel:**  
 FFB 1500 mm  
 G-Mass 750 mm

**Toujours choisir la mesure G centrée  
 pour le vantail à soufflet.**

**Exemple:**  
 FFB 1500 mm  
 Mesure G 750 mm

**For the G measurement of  
 bottom-hung sash, always select  
 the value in the middle**

**Example:**  
 FFB 1500 mm  
 G measurement 750 mm

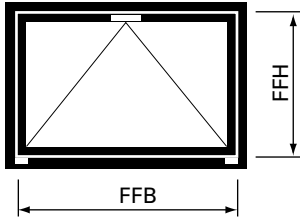

**2. Beschlagnummer anhand von FFB und FFH auswählen**

**2. Sélectionner le numéro de ferrure à l'aide de la FFB et de la FFH**

**2. Select the fittings number using the FFB and FFH**

Getriebetyp gemäss Diagramm Seite 59 Type de crémonne selon diagramme page 59 Type of gearbox according to diagram page 59	Flügelalzbreite Largeur de feuillure du vantail Sash rebate width  <b>FFB</b>	Flügelalzhöhe Hauteur de feuillure du vantail Sash rebate height  <b>FFH</b>				
		680 - 930 mm	931 - 1180 mm	1181 - 1430 mm	1431 - 1680 mm	1681 - 1930 mm
<b>Typ A</b>	830 - 1080 mm	560.365	560.415	560.465	560.515	560.565
<b>Typ B</b>	1081 - 1410 mm	560.375	560.425	560.475	560.525	560.575
<b>Typ C</b>	1411 - 1800 mm	560.385	560.435	560.485	560.535	560.585
<b>Typ D</b>	1801 - 2300 mm	560.395	560.445	560.495	560.545	560.595
<b>Typ E</b>	2301 - 2760 mm	560.405	560.455	560.505	560.555	560.605

Getriebetyp gemäss Diagramm Seite 59 Type de crémonne selon diagramme page 59 Type of gearbox according to diagram page 59	Flügelalzbreite Largeur de feuillure du vantail Sash rebate width  <b>FFB</b>	Flügelalzhöhe Hauteur de feuillure du vantail Sash rebate height  <b>FFH</b>			
		1931 - 2180 mm	2181 - 2430 mm	2431 - 2680 mm	2681 - 2760 mm
<b>Typ A</b>	830 - 1080 mm	560.615	560.665	560.715	560.765
<b>Typ B</b>	1081 - 1410 mm	560.625	560.675	560.725	560.775
<b>Typ C</b>	1411 - 1800 mm	560.635	560.685	560.735	560.785
<b>Typ D</b>	1801 - 2300 mm	560.645	560.695	560.745	560.795
<b>Typ E</b>	2301 - 2760 mm	560.655	560.705	560.755	560.805

Maximalwerte von Seite 43 beachten

Tenir compte des valeurs maximales du page 43

Note the maximum values (page 43)

**3. Anschweissband aufgrund des Flügelgewichts und unter Berücksichtigung von FFB hinzufügen**

**3. Ajouter une paumelle à souder en raison du poids du vantail et en tenant compte de la FFB**

**3. Add the weld-on hinge based on the sash weight and taking into account the sash rebate width**

FFB	Flügelgewicht Poids du vantail Sash weight	Anschweissbänder (siehe Seiten 25/26) Paumelles à souder (voir pages 25/26) Weld-on hinges (see pages 25/26)
830 - 1600 mm	< 80 kg	2 Stück / pièces / pieces
830 - 2760 mm	< 120 kg	3 Stück / pièces / pieces

**4. Befestigungsmaterial auswählen**

**Schraubenbedarf**

Ungefähre Anzahl Schrauben pro Flügel:

**557.045** ca. 60 Schrauben

**557.046** ca. 10 Schrauben

**557.352** 2 Schrauben

**4. Choisir le matériel de fixation**

**Besoins en vis**

Nombre approximatif de vis par vantail:

**557.045** env. 60 vis

**557.046** env. 10 vis

**557.352** 2 vis

**4. Select fixing material**

**Screws required**

Approximate number of screws per sash:

**557.045** approx. 60 screws

**557.046** approx. 10 screws

**557.352** 2 screws

**5. Fenstergriffe auswählen**

siehe Seite 22

**5. Choisir la poignée**

voir page 22

**5. Select handle**

see page 22

**6. Zusätzliche Beschläge auswählen**

ab Seite 23

**6. Choisir des ferrures supplémentaires**

à partir de page 23

**6. Select additional fittings**

from page 23

**FFH** = Flügelfalzhöhe  
**FFB** = Flügelfalzbreite

**FFH** = Hauteur de feuillure du vantail  
**FFB** = Largeur de feuillure du vantail

**FFH** = Sash rebate height  
**FFB** = Sash rebate width

Kippbeschlag  
Ferrure à soufflet  
Bottom-hung fitting

Janisol HI RC Fenster  
Janisol HI RC fenêtres  
Janisol HI RC windows

RC2  
RC3

Legende Kippbeschlag RC

Légende ferrure à soufflet RC

Key to RC bottom-hung window

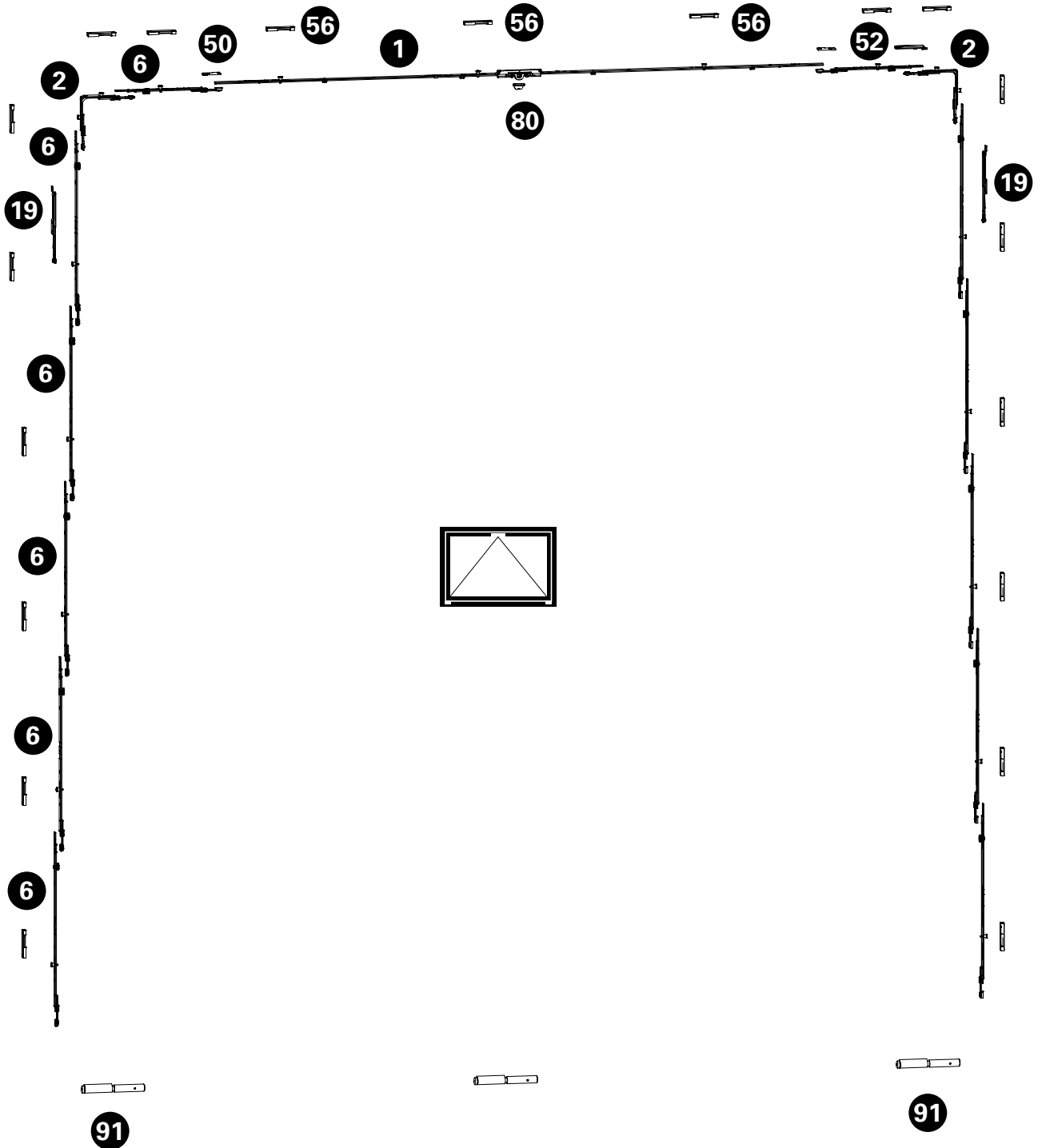

**Kippbeschlag**  
**Ferrure à soufflet**  
**Bottom-hung fitting**

Janisol HI RC Fenster  
 Janisol HI RC fenêtres  
 Janisol HI RC windows

**RC2**

**RC3**

Pos.	Beschrieb Description Description	Typ Type Type	Kennzeichnung Désignation Designation	Einsatz Utilisable Suitable	Bohrlehre Gabarit de perçage Drilling jig	Artikel-Nr No d'article Part no.
1	Getriebschiene Crémone de triangle Mechanism rod	A B C D E	GAK.830-1.D.7,5 GAM.1400-2.D.7,5 GAM.1400-2.D.7,5 GAM.1800-2.D.7,5 GAM.2300-3.D.7,5	FFB 830 - 1080 FFB 1081 - 1410 FFB 1411 - 1800 FFB 1801 - 2300 FFB 2301 - 2760		599.489 599.490 599.490 599.410 599.411
2	Eckumlenkung Renvoi d'angle Corner guide		E1		499.486 E	599.486
6	Mittenverriegelung Verrouillage central Central lock		MK.250-1 MK.500-1		499.453	599.413 599.415
19	Falzschere Compas d'arrêt Rebate stay		FSR SL			599.405
50	Stulpplatte Plaque Connecting piece		ER J SL			599.425
52	Anschlagplatte Plaque butée Stop plate		AWDR SL			599.400
56	Sicherheitsschliessblech Gâche de sécurité Security striking plate		SBS.S.9-18.J.LS	links/à gauche/left	499.459 S.A	599.482
60	Schraube / Vis / Screw M4x20					557.045
61	Schraube / Vis / Screw M4x12					557.046
62	Schraube / Vis / Screw M4x27					557.352
63	Beschlagsunterlage / Cale / Mechanism support					557.050
80	Aufbohrschutz / Protection anti-perçage / Drill protection					599.485
91	Anschweisband Paumelle à souder Weld-on hinge				499.396	550.276 550.238 555.268 555.227 555.261

### **Sicherheitsklasse RC3**

Der gewohnt vorgehende Täter versucht zusätzlich mit einem zweiten Schraubendreher, Kuhfuss und einem mechanischen Bohrer das verschlossene und verriegelte Bauteil aufzubrechen (Prüfzeit 5 Minuten).

Bei dieser Klasse ist eine Verglasung gemäss EN 356 vorgechrieben. Fenster der Klasse RC3 werden oft bei Wohn-, Gewerbe- und öffentlichen Gebäuden mit erhöhten Anforderungen eingebaut.

- Fensterbeschlag mit Pilzkopfverriegelung
- Anpressdruck verstellbar
- Korrosionsbeständigkeit nach EN ISO 9227-NS Klasse 4 nach EN 1670
- Prüfungen nach EN 1627-1630
- Systemprüfung nach Produktnorm EN 14351-1 für alle Öffnungsarten

### **Classe de sécurité RC3**

Le délinquant procédant de manière usuelle tente de plus de rompre le composant fermé et verrouillé avec un second tournevis, un pied-de-biche et un foret mécanique (temps de test 5 minutes). Un vitrage selon EN 356 est prescrit pour cette classe. Les fenêtres de la classe RC3 sont souvent utilisées dans les immeubles d'habitation, les bâtiments de bureaux et publics soumis à des exigences de sécurité élevées.

- Ferrure de fenêtre avec verrouillage champignon
- Pression de serrage réglable
- Résistance à la corrosion selon EN ISO 9227-NS classe 4 selon EN 1670
- Contrôles selon EN 1627-1630
- Contrôle du système selon la norme produit EN 14351-1 pour tous les types d'ouverture

### **Resistance class RC3**

Habitual burglars use a second screwdriver, crowbar and mechanical drill to try to break into locked and bolted building components (testing time 5 minutes). Glazing in accordance with EN 356 is prescribed for this class. Windows in class RC3 are often installed in residential, commercial and public buildings with higher requirements.

- Window fitting with mushroom head locking
- Contact pressure can be adjusted
- Corrosion resistance in accordance with EN ISO 9227-NS class 4 in accordance with EN 1670
- Tests in accordance with EN 1627-1630
- System testing in accordance with product standard EN 14351-1 for all opening types

**Folgende technische Rahmenbedingungen müssen beachtet werden:**

**Les conditions techniques suivantes doivent être observées:**

**The following technical limiting conditions must be duly considered:**

**Allgemein:**

Max. Fläche: 3.0 m<sup>2</sup>  
 G-Mass min.: 258 mm

**Généralités:**

Surface max.: 3.0 m<sup>2</sup>  
 Mesure G min.: 258 mm

**General:**

Max. surface: 3.0 m<sup>2</sup>  
 G-measurement min.: 258 mm

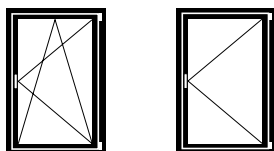

*Flügelgrößen Drehkipp- und Drehfenster:*

Max. FFH = 2760 mm  
 FFB = 1435 mm  
 Min. FFH = 830 mm  
 FFB = 630 mm

Max. Gewicht: 150 kg  
 FFB/FFH: ≤ 2

*Grandeurs du vantail fenêtre oscillo-battante et à la française:*

Max. FFH = 2760 mm  
 FFB = 1435 mm  
 Min. FFH = 830 mm  
 FFB = 630 mm

Poids max.: 150 kg  
 FFB/FFH: ≤ 2

*Size of sash turn/tilt and side-hung windows:*

Max. FFH = 2760 mm  
 FFB = 1435 mm  
 Min. FFH = 830 mm  
 FFB = 630 mm

Max. weight: 150 kg  
 FFB/FFH: ≤ 2

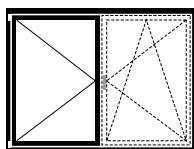

*Flügelgröße Stulp-Fenster:*

Max. FFH = 2760 mm  
 SF-FB = 1435 mm  
 Min. FFH = 830 mm  
 SF-FB = 630 mm

Max. Gewicht: 150 kg  
 FFB/FFH: ≤ 2

*Grandeur du vantail fenêtre à deux vantaux:*

Max. FFH = 2760 mm  
 SF-FB = 1435 mm  
 Min. FFH = 830 mm  
 SF-FB = 630 mm

Poids max.: 150 kg  
 FFB/FFH: ≤ 2

*Size of sash double-sash window:*

Max. FFH = 2760 mm  
 SF-FB = 1435 mm  
 Min. FFH = 830 mm  
 SF-FB = 630 mm

Max. weight: 150 kg  
 FFB/FFH: ≤ 2

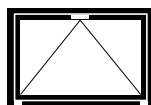

*Flügelgröße Kipp-Fenster:*

Max. FFH = 2760 mm  
 FFB = 2760 mm  
 Min. FFH = 680 mm  
 FFB = 830 mm

Max. Gewicht: 80 kg (2 Bänder)  
 120 kg (3 Bänder)

*Grandeur du vantail fenêtre à soufflet:*

Max. FFH = 2760 mm  
 FFB = 2760 mm  
 Min. FFH = 680 mm  
 FFB = 830 mm

Poids max.: 80 kg (2 paumelles)  
 120 kg (3 paumelles)

*Size of sash bottom-hung window:*

Max. FFH = 2760 mm  
 FFB = 2760 mm  
 Min. FFH = 680 mm  
 FFB = 830 mm

Max. weight: 80 kg (2 hinges)  
 120 kg (3 hinges)

Zur Erreichung der maximalen Leistungswerte bzw. der CE-Kennzeichnung sind die Gutachtlichen Stellungnahmen zu beachten. (extranet.jansen.com)

Il doit être tenu compte des avis d'expert dans le but d'obtenir les valeurs de performance maximales et le marquage CE. (extranet.jansen.com)

To achieve the maximum performance values and/or the CE marking, the expert appraisal report must be observed. (extranet.jansen.com)

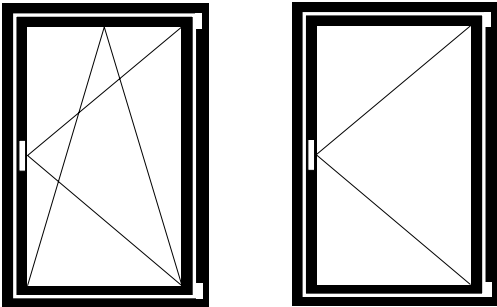

**Drehkipp- und Drehbeschlag**

**Ferrure oscillo-battante et à la française**

**Turn/tilt and side-hung fitting**

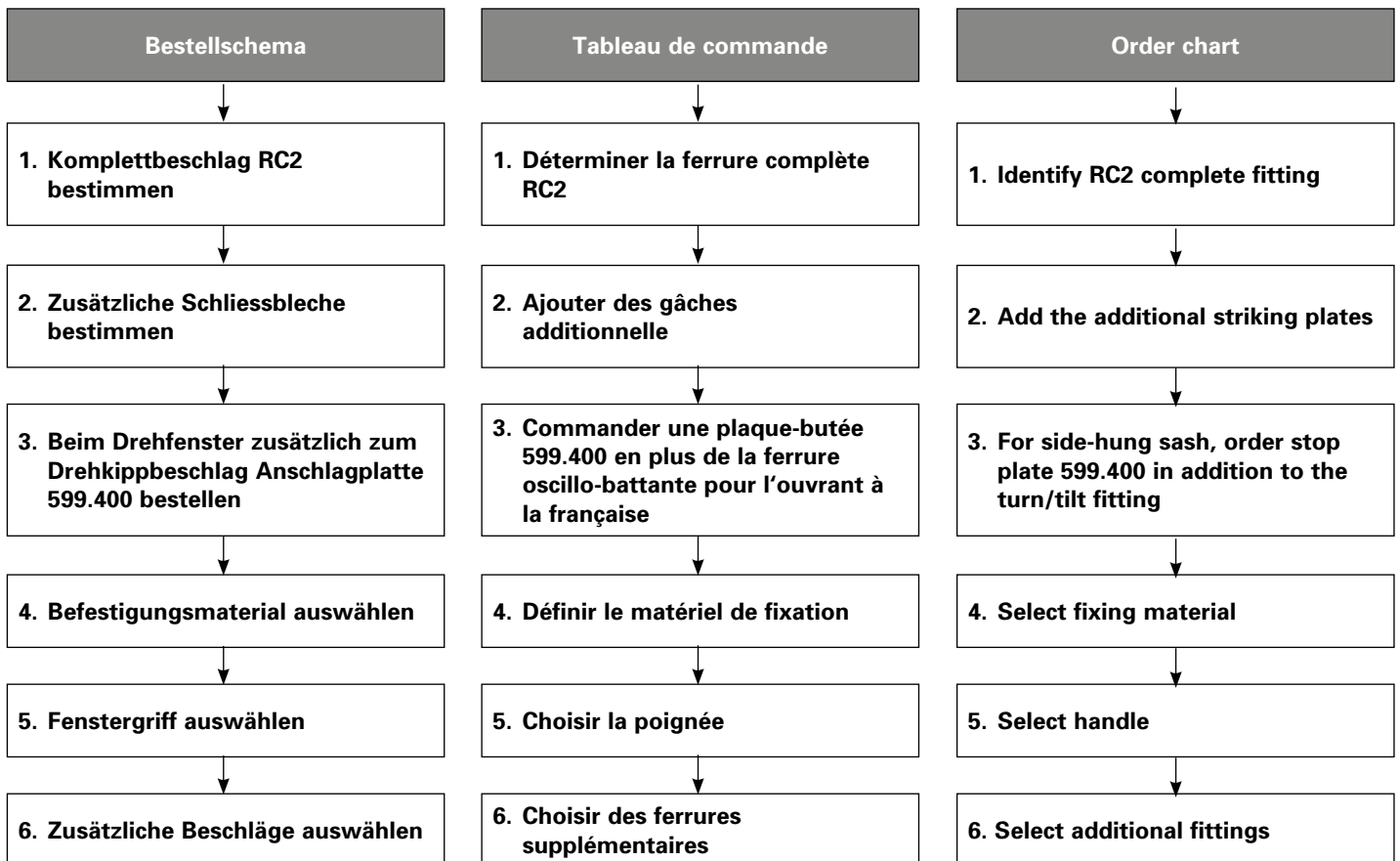

**FFH** = Flügelfalzhöhe  
**FFB** = Flügelfalzbreite

**FFH** = Hauteur de feuillure du vantail  
**FFB** = Largeur de feuillure du vantail

**FFH** = Sash rebate height  
**FFB** = Sash rebate width



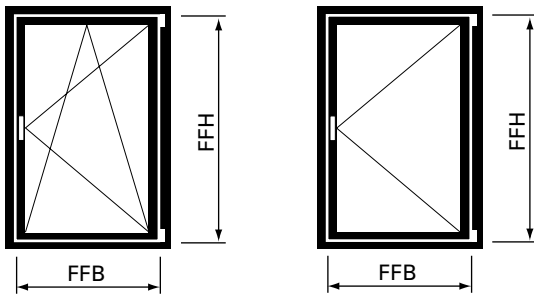

**2. Zusätzliche Schliessbleche bestimmen**

**2. Ajouter des gâches additionnelle**

**2. Add the additional striking plates**

Getriebetyp gemäss Diagramm Seite 46 Type de crémono selon diagramme page 46 Mechanism type according to diagram page 46	Flügelfalzhöhe Hauteur de feuillure du vantail Sash rebate height  <b>FFH</b>	Flügelfalzbreite Largeur de feuillure du vantail Sash rebate width  <b>FFB</b>			
		630 - 810 mm	811 - 860 mm	861 - 1025 mm	1026 - 1150 mm
<b>Typ A*</b>	830 - 900 mm	1 x 599.48x	1 x 599.48x	2 x 599.48x	1 x 599.48x
<b>Typ B</b>	901 - 1060 mm	1 x 599.48x	1 x 599.48x	2 x 599.48x	1 x 599.48x
<b>Typ C</b>	1061 - 1310 mm	1 x 599.48x	1 x 599.48x	2 x 599.48x	1 x 599.48x
<b>Typ D</b>	1311 - 1400 mm	2 x 599.48x	2 x 599.48x	3 x 599.48x	2 x 599.48x
<b>Typ E</b>	1401 - 1560 mm	2 x 599.48x	2 x 599.48x	3 x 599.48x	2 x 599.48x
<b>Typ F</b>	1561 - 1810 mm	2 x 599.48x	2 x 599.48x	3 x 599.48x	2 x 599.48x
<b>Typ G</b>	1811 - 2060 mm	1 x 599.48x	1 x 599.48x	2 x 599.48x	1 x 599.48x
<b>Typ H</b>	2061 - 2310 mm	2 x 599.48x	2 x 599.48x	3 x 599.48x	2 x 599.48x
<b>Typ I</b>	2311 - 2560 mm	1 x 599.48x	1 x 599.48x	2 x 599.48x	1 x 599.48x
<b>Typ J</b>	2561 - 2760 mm	2 x 599.48x	2 x 599.48x	3 x 599.48x	2 x 599.48x

**x = 2** = Drehkip- und Drehbeschlag linksöffnend  
**x = 3** = Drehkip- und Drehbeschlag rechtsöffnend

**x = 2** = Ferrure oscillo-battante et à la française ouvrant à gauche  
**x = 3** = Ferrure oscillo-battante et à la française ouvrant à droite

**x = 2** = Turn/tilt and side-hung fitting lefthand  
**x = 3** = Turn/tilt and side-hung fitting righthand



Maximalwerte von Seite 65 beachten

Tenir compte des valeurs maximales du page 65

Note the maximum values (page 65)

\* G-Mass fix bei 258 mm

\* Mesure G fixe pour 258 mm

\* G measurement fixed at 258 mm

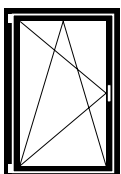

linksöffnend  
ouvrant à gauche  
lefthand

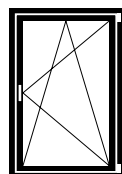

rechtsöffnend  
ouvrant à droite  
righthand

Getriebetyp gemäss Diagramm Seite 46 Type de crémonne selon diagramme page 46 Mechanism type according to diagram page 46	Flügelfalzhöhe Hauteur de feuillure du vantail Sash rebate height  <b>FFH</b>	Flügelfalzbreite Largeur de feuillure du vantail Sash rebate width  <b>FFB</b>		
		1151 - 1275 mm	1276 - 1400 mm	1401 - 1435 mm
<b>Typ A*</b>	830 - 900 mm	1 x 599.48x	2 x 599.48x	3 x 599.48x
<b>Typ B</b>	901 - 1060 mm	1 x 599.48x	2 x 599.48x	3 x 599.48x
<b>Typ C</b>	1061 - 1310 mm	1 x 599.48x	2 x 599.48x	3 x 599.48x
<b>Typ D</b>	1311 - 1400 mm	2 x 599.48x	3 x 599.48x	4 x 599.48x
<b>Typ E</b>	1401 - 1560 mm	2 x 599.48x	3 x 599.48x	4 x 599.48x
<b>Typ F</b>	1561 - 1810 mm	2 x 599.48x	3 x 599.48x	4 x 599.48x
<b>Typ G</b>	1811 - 2060 mm	1 x 599.48x	2 x 599.48x	3 x 599.48x
<b>Typ H</b>	2061 - 2310 mm	2 x 599.48x	3 x 599.48x	4 x 599.48x
<b>Typ I</b>	2311 - 2560 mm	1 x 599.48x	2 x 599.48x	3 x 599.48x
<b>Typ J</b>	2561 - 2760 mm	2 x 599.48x	3 x 599.48x	4 x 599.48x

**x = 2** = Drehkipp- und Drehbeschlag linksöffnend  
**x = 3** = Drehkipp- und Drehbeschlag rechtsöffnend

**x = 2** = Ferrure oscillo-battante et à la française ouvrant à gauche  
**x = 3** = Ferrure oscillo-battante et à la française ouvrant à droite

**x = 2** = Turn/tilt and side-hung fitting lefthand  
**x = 3** = Turn/tilt and side-hung fitting righthand

\* G-Mass fix bei 258 mm

\* Mesure G fixe pour 258 mm

\* G measurement fixed at 258 mm

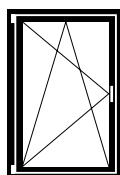

linksöffnend  
ouvrant à gauche  
lefthand

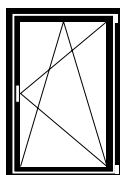

rechtsöffnend  
ouvrant à droite  
righthand

**3. Beim Drehfenster zusätzlich zum Drehkippbeschlag Anschlagplatte 599.400 bestellen**

**3. Commander une plaque-butée 599.400 en plus de la ferrure oscillo-battante pour l'ouvrant à la française**

**3. For side-hung sash, order stop plate 599.400 in addition to the turn/tilt fitting**

**4. Befestigungsmaterial auswählen**

**4. Choisir le matériel de fixation**

**4. Select fixing material**

**Schraubenbedarf**

Ungefähre Anzahl Schrauben pro Flügel:

**557.045** ca. 65 Schrauben  
**557.046** ca. 10 Schrauben

**Besoins en vis**

Nombre approximatif de vis par vantail:

**557.045** env. 65 vis  
**557.046** env. 10 vis

**Screws required**

Approximate number of screws per sash:

**557.045** approx. 65 screws  
**557.046** approx. 10 screws

**5. Fenstergriffe auswählen**

siehe Seite 22

**5. Choisir la poignée**

voir page 22

**5. Select handle**

see page 22

**6. Zusätzliche Beschläge auswählen**

ab Seite 23

**6. Choisir des ferrures supplémentaires**

à partir de page 23

**6. Select additional fittings**

from page 23

**FFH** = Flügelfalzhöhe  
**FFB** = Flügelfalzbreite

**FFH** = Hauteur de feuillure du vantail  
**FFB** = Largeur de feuillure du vantail

**FFH** = Sash rebate height  
**FFB** = Sash rebate width

Legende Dreh- und  
 Drehkippbeschlag RC

Légende ferrure oscillo-battante  
 et à la française RC

Key to RC turn/tilt and  
 side-hung fitting

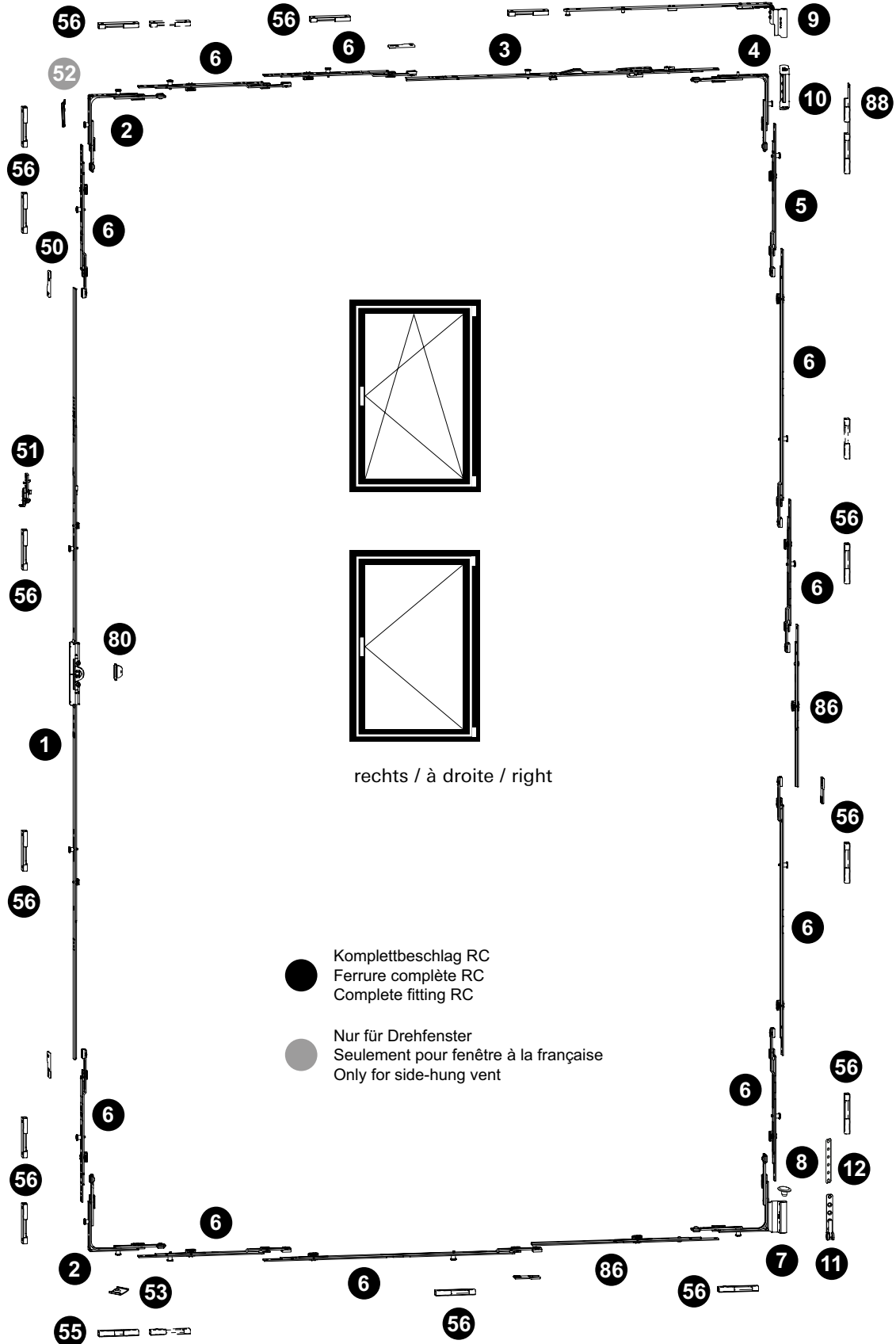

**Drehkipp- und Drehbeschlag**  
**Ferrure oscillo-battante et à la française**  
**Turn/tilt and side-hung fitting**

Janisol HI RC Fenster  
 Janisol HI RC fenêtres  
 Janisol HI RC windows

**RC3**

Pos.	Beschrieb Description Description	Typ Type Type	Kennzeichnung Désignation Designation	Einsatz Utilisable Suitable	Bohrlehre Gabarit de perçage Drilling jig	Artikel-Nr No d'article Part no.
1	Getriebschiene Crémone de tringle Mechanism rod	A B C D E F G H I J	GAK.830-1.D.7,5 GAM.1400-2.D.7,5 GAM.1400-2.D.7,5 GAM.1400-2.D.7,5 GAM.1400-2.D.7,5 GAM.1400-2.D.7,5 GAM.1800-2.D.7,5 GAM.1800-2.D.7,5 GAM.2300-3.D.7,5 GAM.2300-3.D.7,5	FFH 830 - 900 FFH 901 - 1060 FFH 1061-1310 FFH 1311 - 1400 FFH 1401 - 1560 FFH 1561 - 1810 FFH 1811 - 2060 FFH 2061 - 2310 FFH 2311 - 2560 FFH 2561 - 2760		599.489 599.490 599.490 599.490 599.490 599.490 599.410 599.410 599.411 599.411
2	Eckmülnkung Renvoi d'angle Corner guide		E11		499.456 E	599.486
3	Oberschiene Tringle supérieure Top rod		OS1.600 OS2.1025-1	FFB 630 - 1025 FFB 1026 - 1435	499.454 O.C	599.434 599.436
4	Eckmülnkung Renvoi d'angle Corner guide		E2 E3		499.456 E	599.403 599.404
5	Mittenverriegelung Verrouillage central Central lock		MK.PA.250-1		499.453 M.B	599.417
6	Mittenverriegelung Verrouillage central Central lock		MK.250-1 MK.750-1 MK.500-1		499.453	599.413 599.416 599.415
7	Flügelager Fiche d'angle du vantail Sash hinge part		FWSB 18-9-12 LS FWSB 18-9-12 RS	links/à gauche/left rechts/à droite/right	499.456 F F	599.487 599.488
8	Flügelagerstopfen / Bouchon / Sash bearing stoppers		FWV SL			599.433
9	Schere Compas Stay		SK.1.18-9.LS SK.1.18-9.RS SK.2.18-9.LS SK.2.18-9.RS	links/à gauche/left rechts/à droite/right links/à gauche/left rechts/à droite/right		599.439 599.440 599.441 599.442
10	Scherenlager Charnière supérieure du ciseaux Scissor hinge part		SL.K.3-6.130		499.571 E	599.443
11	Ecklager Charnière inférieure d'angle Corner hinge part		ESV 6-3-16 SL		499.571 E	599.428
12	Unterlage Ecklager Cale charnière d'angle Support for corner pivot					599.533
50	Stulpplatte / Plaque / Connecting piece		ER J SL			599.425
51	Fehlschaltssicherung Anti-fausse manoeuvre Fool-proof mechanism		FSA			599.406
52	Anschlagplatte / Plaque-butée / Stop plate		AWDR			599.400
53	Auflauf / Appui / Lock staple					599.479
55	Kippschliessblech Gâche oscillo-battante Tilt striking plate		SBK.S.9-18.J		499.459 S.A	599.484
56	Sicherheitsschliessblech Gâche de sécurité Security striking plate		SBS.S.9-18.J.LS SBS.S.9-18.J.RS	links/à gauche/left rechts/à droite/right	499.459 S.A / S.B	599.482 599.483
60	Schraube / Vis / Screw M4x20					557.045
61	Schraube / Vis / Screw M4x12					557.046
63	Beschlagsunterlage / Cale / Mechanism support					557.050
80	Aufbohrschutz / Protection anti-perçage / Drill protection					599.485
86	Koppelement Élément d'accouplement Coupling		KE SL			599.491
88	Sicherheitsschliessblech RC Gâche de sécurité RC Security striking plate RC			links/à gauche/left rechts/à droite/right		599.534 599.535

## Stulp-Beschlag (Standflügel)

Ferrure pour fenêtre à deux vantaux (vantail semi-fixe)

Fitting for double-sash window (secondary sash)

Janisol HI RC Fenster

Janisol HI RC fenêtres

Janisol HI RC windows

**RC3**

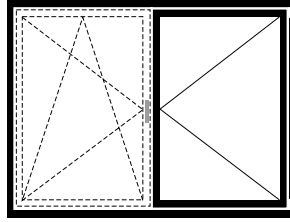
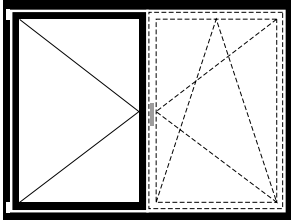

### Stulp-Beschlag (Standflügel)

### Ferrure pour fenêtre à deux vantaux (Vantail semi-fixe)

### Fitting for double-sash window (Secondary sash)

#### Bestellschema

1. Komplettbeschlag RC2 bestimmen

2. Zusätzliche Schliessbleche bestimmen

3. Spezial-Schliessbleche bestellen

4. Befestigungsmaterial auswählen

5. Zusätzliche Beschläge auswählen

#### Tableau de commande

1. Déterminer la ferrure complète RC2

2. Ajouter des gâches additionnelle

3. Commander gâches de fermeture spéciales

4. Définir le matériel de fixation

5. Choisir des ferrures supplémentaires

#### Order chart

1. Identify RC2 complete fitting

2. Add the additional striking plates

3. Order special striking plates

4. Select fixing material

5. Select additional fittings

**FFH** = Flügelfalzhöhe  
**SF-FB** = Standflügel-Falzbreite

**FFH** = Hauteur de feuillure du vantail  
**SF-FB** = Largeur de feuillure du vantail semi-fixe

**FFH** = Sash rebate height  
**SF-FB** = Rebate width of secondary sash

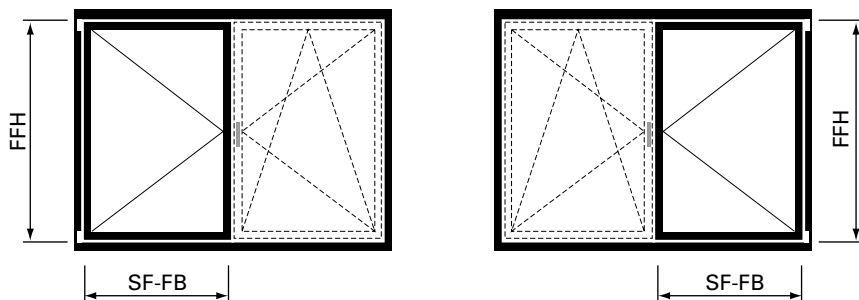

**2. Zusätzliche Schliessbleche bestimmen**

**2. Ajouter des gâches additionnelle**

**2. Add the additional striking plates**

Getriebetyp gemäss Diagramm Seite 46 Type de crémonne selon diagramme page 46 Mechanism type according to diagram page 46	Flügelfalzhöhe Hauteur de feuillure du vantaïl Sash rebate height  FFH	Flügelfalzbreite Largeur de feuillure du vantaïl Sash rebate width  FFB			
		630 - 810 mm	811 - 860 mm	861 - 1025 mm	1026 - 1150 mm
		<b>Typ A*</b>	830 - 900 mm	1 x 599.48x	1 x 599.48x
<b>Typ B</b>	901 - 1060 mm	1 x 599.48x	1 x 599.48x	2 x 599.48x	1 x 599.48x
<b>Typ C</b>	1061 - 1310 mm	1 x 599.48x	1 x 599.48x	2 x 599.48x	1 x 599.48x
<b>Typ D</b>	1311 - 1400 mm	2 x 599.48x	2 x 599.48x	3 x 599.48x	2 x 599.48x
<b>Typ E</b>	1401 - 1560 mm	2 x 599.48x	2 x 599.48x	3 x 599.48x	2 x 599.48x
<b>Typ F</b>	1561 - 1810 mm	2 x 599.48x	2 x 599.48x	3 x 599.48x	2 x 599.48x
<b>Typ G</b>	1811 - 2060 mm	1 x 599.48x	1 x 599.48x	2 x 599.48x	1 x 599.48x
<b>Typ H</b>	2061 - 2310 mm	2 x 599.48x	2 x 599.48x	3 x 599.48x	2 x 599.48x
<b>Typ I</b>	2311 - 2560 mm	1 x 599.48x	1 x 599.48x	2 x 599.48x	1 x 599.48x
<b>Typ J</b>	2561 - 2760 mm	2 x 599.48x	2 x 599.48x	3 x 599.48x	2 x 599.48x

x = 2 = Drehkipp- und Drehbeschlag linksöffnend  
3 = Drehkipp- und Drehbeschlag rechtsöffnend

x = 2 = Ferrure oscillo-battante et à la française ouvrant à gauche  
3 = Ferrure oscillo-battante et à la française ouvrant à droite

x = 2 = Turn/tilt and side-hung fitting lefthand  
3 = Turn/tilt and side-hung fitting righthand



Maximalwerte von Seite 65 beachten

Tenir compte des valeurs maximales du page 65

Note the maximum values (page 65)

\* G-Mass fix bei 258 mm

\* Mesure G fixe pour 258 mm

\* G measurement fixed at 258 mm

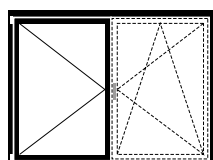

linksöffnend  
ouvrant à gauche  
lefthand

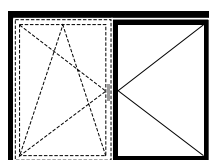

rechtsöffnend  
ouvrant à droite  
righthand

**Stulp-Beschlag (Standflügel)****Ferrure pour fenêtre à deux vantaux (vantail semi-fixe)****Fitting for double-sash window (secondary sash)**

Janisol HI RC Fenster

Janisol HI RC fenêtres

Janisol HI RC windows

**RC3**

Getriebetyp gemäss Diagramm Seite 46 Type de crémonne selon diagramme page 46 Mechanism type according to diagram page 46	Flügelfalzhöhe Hauteur de feuillure du vantail Sash rebate height  <b>FFH</b>	Flügelfalzbreite Largeur de feuillure du vantail Sash rebate width  <b>FFB</b>		
		1151 - 1275 mm	1276 - 1400 mm	1401 - 1435 mm
<b>Typ A*</b>	830 - 900 mm	1 x 599.48x	2 x 599.48x	3 x 599.48x
<b>Typ B</b>	901 - 1060 mm	1 x 599.48x	2 x 599.48x	3 x 599.48x
<b>Typ C</b>	1061 - 1310 mm	1 x 599.48x	2 x 599.48x	3 x 599.48x
<b>Typ D</b>	1311 - 1400 mm	2 x 599.48x	3 x 599.48x	4 x 599.48x
<b>Typ E</b>	1401 - 1560 mm	2 x 599.48x	3 x 599.48x	4 x 599.48x
<b>Typ F</b>	1561 - 1810 mm	2 x 599.48x	3 x 599.48x	4 x 599.48x
<b>Typ G</b>	1811 - 2060 mm	1 x 599.48x	2 x 599.48x	3 x 599.48x
<b>Typ H</b>	2061 - 2310 mm	2 x 599.48x	3 x 599.48x	4 x 599.48x
<b>Typ I</b>	2311 - 2560 mm	1 x 599.48x	2 x 599.48x	3 x 599.48x
<b>Typ J</b>	2561 - 2760 mm	2 x 599.48x	3 x 599.48x	4 x 599.48x

**x = 2** = Drehkip- und Drehbeschlag linksöffnend  
**3** = Drehkip- und Drehbeschlag rechtsöffnend

**x = 2** = Ferrure oscillo-battante et à la française ouvrant à gauche  
**3** = Ferrure oscillo-battante et à la française ouvrant à droite

**x = 2** = Turn/tilt and side-hung fitting lefthand  
**3** = Turn/tilt and side-hung fitting righthand

\* G-Mass fix bei 258 mm

\* Mesure G fixe pour 258 mm

\* G measurement fixed at 258 mm

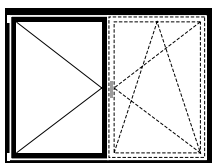

linksöffnend  
ouvrant à gauche  
lefthand

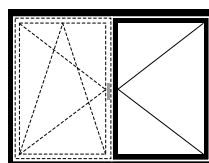

rechtsöffnend  
ouvrant à droite  
righthand



## Stulp-Beschlag (Standflügel)

Ferrure pour fenêtre à deux vantaux (vantail semi-fixe)

Fitting for double-sash window (secondary sash)

Janisol HI RC Fenster  
Janisol HI RC fenêtres  
Janisol HI RC windows

**RC3**

### 3. Spezial-Schliessbleche bestellen

Es sind immer 6 Stück 599.548 und 1 Stück 599.549 (links) und 1 Stück 599.550 (rechts) zusätzlich zu bestellen.

### 3. Commander gâches de fermetrue spéciales

6 unités 599.548 et 1 unité 599.549 (gauche) et 1 unité 599.550 (droite) doivent toujours être commandées en plus.

### 3. Order special striking plates

6 x 599.548 and 1 piece 599.549 (left) and 1 piece 599.550 (right) must always be ordered in addition.

### 4. Befestigungsmaterial auswählen

#### Schraubenbedarf

Ungefähre Anzahl Schrauben pro Flügel:

**557.045** ca. 60 Schrauben  
**557.046** ca. 10 Schrauben

### 4. Choisir le matériel de fixation

#### Besoins en vis

Nombre approximatif de vis par vantail:

**557.045** env. 60 vis  
**557.046** env. 10 vis

### 4. Select fixing material

#### Screws required

Approximate number of screws per sash:

**557.045** approx. 60 screws  
**557.046** approx. 10 screws

### 5. Zusätzliche Beschläge auswählen

ab Seite 23

### 5. Choisir des ferrures supplémentaires

à partir de page 23

### 5. Select additional fittings

from page 23

**FFH** = Flügelfalzhöhe  
**SF-FB** = Standflügel-Falzbreite

**FFH** = Hauteur de feuillure du vantail  
**SF-FB** = Largeur de feuillure du vantail semi-fixe

**FFH** = Sash rebate height  
**SF-FB** = Rebate width of secondary sash

Legende Stulpbeschlag RC

Légende ferrure pour fenêtre à deux vantaux RC

Key to RC fitting for double-sash window

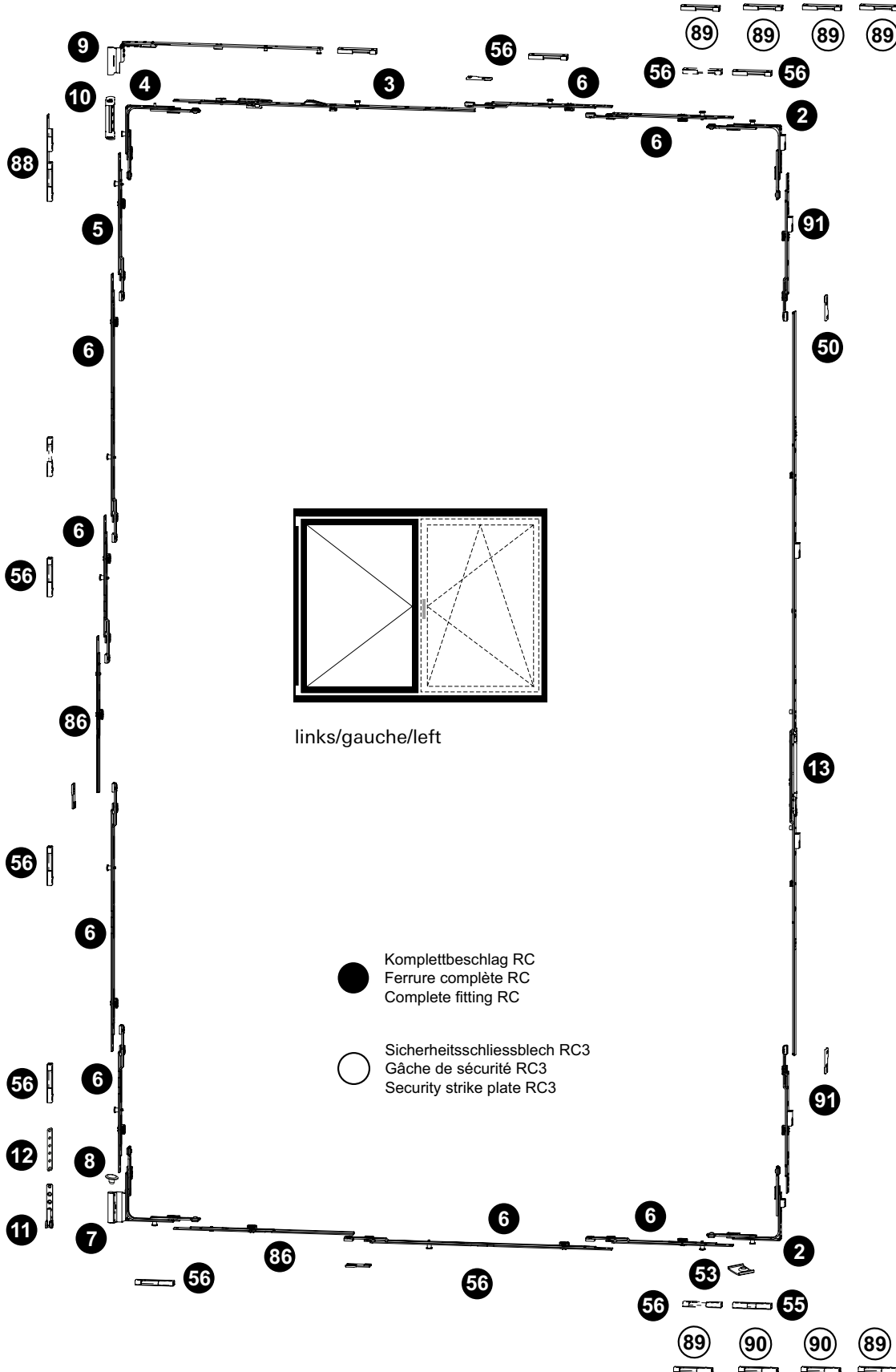

**Stulp-Beschlag (Standflügel)****Ferrure pour fenêtre à deux vantaux (vantail semi-fixe)****Fitting for double-sash window (secondary sash)**

Janisol HI RC Fenster

Janisol HI RC fenêtres

Janisol HI RC windows

**RC3**

Pos.	Beschrieb Description Description	Typ Type Type	Kennzeichnung Désignation Designation	Einsatz Utilisable Suitable	Bohrlehre Gabarit de perçage Drilling jig	Artikel-Nr No d'article Part no.
2	Eckmlenkung Renvoi d'angle Corner guide		E1.SBS.0 E1.SBS.U		499.456	599.527 599.528
3	Oberschiene Tringle supérieure Top rod		OS1.600 OS2.1025-1	FFB 630 - 1025 FFB 1026 - 1435	499.454 O.C	599.434 599.436
4	Eckmlenkung Renvoi d'angle Corner guide		E2 E3		499.456 E	599.403 599.404
5	Mittenverriegelung Verrouillage central Central lock		MK.PA.250-1		499.453 M.B	599.417
6	Mittenverriegelung Verrouillage central Central lock		MK.250-1 MK.500-1		499.453	599.413 599.415
7	Flügelager Fiche d'angle du vantail Sash hinge part		FWSB 18-9-12 LS FWSB 18-9-12 RS	links/à gauche/left rechts/à droite/right	499.456 F F	599.487 599.488
8	Flügelagerstopfen Bouchon Sash bearing stoppers		FWV SL			599.433
9	Schere Compas Stay		SK.1.18-9.LS SK.1.18-9.RS SK.2.18-9.LS SK.2.18-9.RS	links/à gauche/left rechts/à droite/right links/à gauche/left rechts/à droite/right		599.439 599.440 599.441 599.442
10	Scherenlager Charnière supérieure du ciseaux Scissor hinge part		SL.K.3-6.130		499.571 E	599.443
11	Ecklager Charnière inférieure d'angle Corner hinge part		ESV 6-3-16 SL		499.571 E	599.428
12	Unterlage Ecklager Cale charnière d'angle Support for corner pivot					599.533
13	Stulpgetriebe Crémone de vantail semi-fixe Double-sash gearbox	A B C D E F G H I J	GASK.830-1 GASM.1400-2 GASM.1400-2 GASM.1400-2 GASM.1400-2 GASM.1400-2 GASM.1800-2 GASM.1800-2 GASM.2300-3 GASM.2300-3	FFH 830 - 900 FFH 901 - 1060 FFH 1061 - 1310 FFH 1311 - 1400 FFH 1401 - 1560 FFH 1561 - 1810 FFH 1811 - 2060 FFH 2061 - 2310 FFH 2311 - 2560 FFH 2561 - 2760	499.452	599.494 599.495 599.495 599.495 599.495 599.495 599.423 599.423 599.424 599.424
50	Stulpplatte / Plaque / Connecting piece			ER J SL		599.425
53	Auflauf / Appui / Lock staple					599.479
55	Kippschliessblech Gâche oscillo-battante Tilt striking plate		SBK.S.9-18.J		499.459 S.A	599.484
56	Sicherheitsschliessblech Gâche de sécurité Security striking plate		SBS.S.9-18.J.LS SBS.S.9-18.J.RS	links/à gauche/left rechts/à droite/right	499.459 S.A / S.B	599.482 599.483
60	Schraube / Vis / Screw M4x20					557.045
61	Schraube / Vis / Screw M4x12					557.046
63	Beschlagsunterlage / Cale / Mechanism support					557.050



**Stulp-Beschlag (Standflügel)****Ferrure pour fenêtre à deux vantaux (vantaïl semi-fixe)****Fitting for double-sash window (secondary sash)**

Janisol HI RC Fenster

**RC3**

Janisol HI RC fenêtres

Janisol HI RC windows

Pos.	Beschrieb Description Description	Typ Type Type	Kennzeichnung Désignation Designation	Einsatz Utilisable Suitable	Bohrlehre Gabarit de perçage Drilling jig	Artikel-Nr No d'article Part no.
86	Koppelement Élément d'accouplement Coupling		KE SL			599.491
88	Sicherheitsschliessblech RC Gâche de sécurité RC Security striking plate RC			links/à gauche/left rechts/à droite/right		599.534 599.535
89	Sicherheitsschliessblech RC3 Gâche de sécurité RC3 Security striking plate RC3					599.548
90	Kippschliessblech RC3 Gâche oscillo-battante RC3 Tilt striking plate RC3			links/à gauche/left rechts/à droite/right		599.549 599.550
91	Mittenverriegelung Verrouillage central Central lock		MS.SU.250-1 MS.SO.250-1	ab/dès/from FFH 1401 ab/dès/from FFH 1401		599.492 599.493

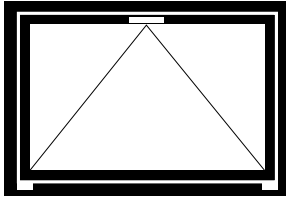

Siehe ab Seite 58  
 Voir à partir de page 58  
 See from page 58

Kippbeschlag

Ferrure à soufflet

Bottom-hung fitting

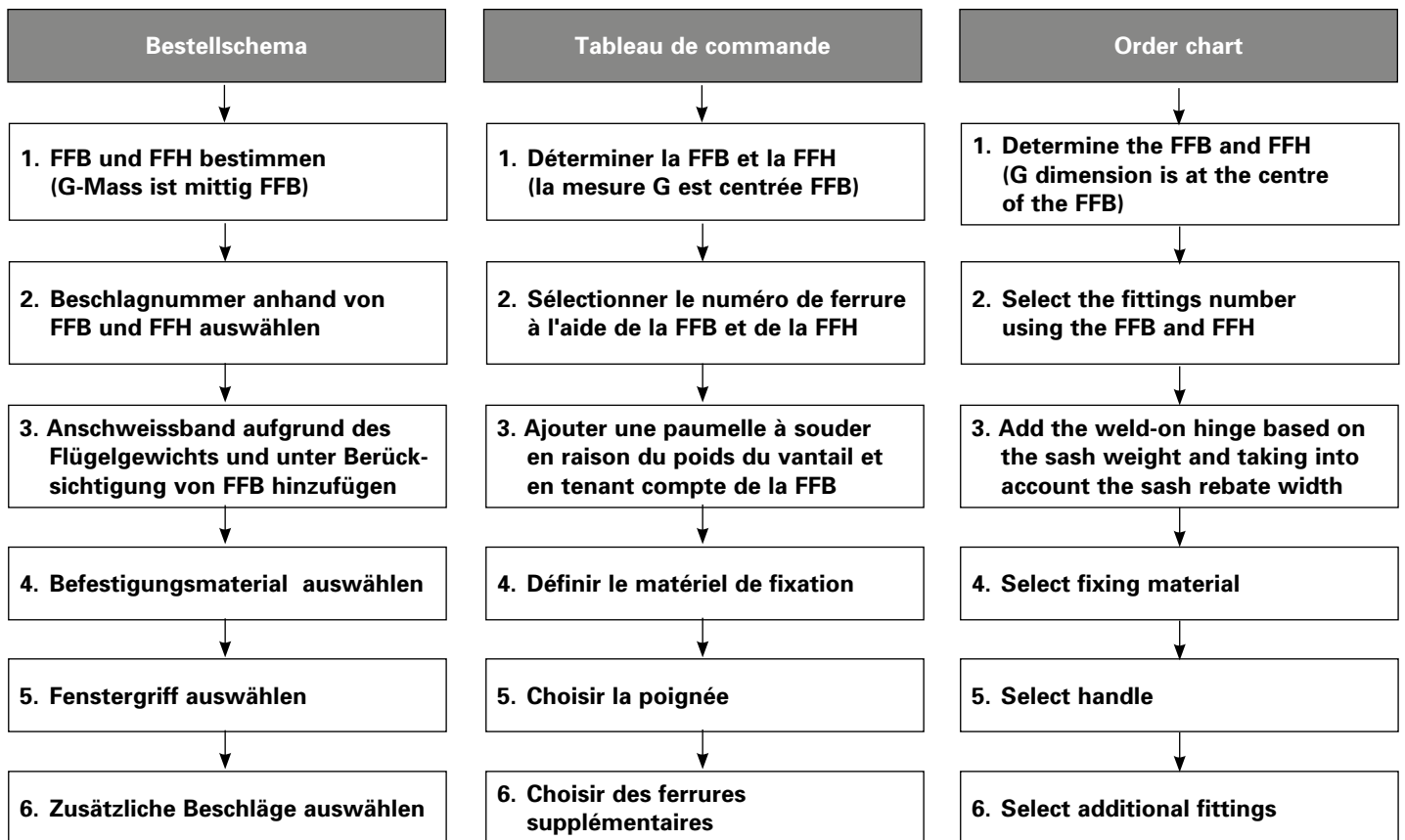

FFH = Flügelfalzhöhe  
 FFB = Flügelfalzbreite

FFH = Hauteur de feuillure du vantail  
 FFB = Largeur de feuillure du vantail

FFH = Sash rebate height  
 FFB = Sash rebate width

## Sonderbestellungen

Folgende Sonderbestellungen sind erhältlich:

### RFID

Neue Technologie für die Fensterüberwachung mit beschlagintegrierten Verschluss-Sensoren mit Transponder-technologie (VdS Klasse C)

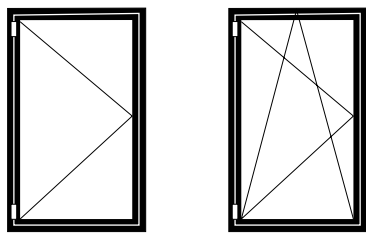

## Commande spéciale

Les commandes spéciales suivantes sont disponibles:

### RFID

Nouvelle technologie de surveillance des fenêtres avec capteurs de fermeture intégrés dans les ferrures et technologie de réponse (VdS classe C)

## Special order

The following special order are available:

### RFID

New technology for window monitoring with closing sensors integrated in the fittings with transponder technology (VdS class C)

## RFID

## RFID

## RFID

### Rahmenbedingungen

Standard- oder RC-Fensterbeschlag  
Rahmenbedingungen gemäss Katalog

### Conditions cadres

Ferrure de fenêtre Standard ou RC  
Conditions cadres selon catalogue

### Frame conditions

Standard or RC window fitting  
Frame conditions according to catalogue

### Flügelgrösse

Standard-Fensterbeschlag  
FFB min. = siehe RC-Klasse  
max. = 1435 mm

### Dimension du vantail

Ferrure de fenêtre Standard  
FFB min. = voir classe RC  
max. = 1435 mm

### Sash size

Standard window fitting  
FFB min. = see class RC  
max. = 1435 mm

Menge: \_\_\_\_\_

Quantité: \_\_\_\_\_

Quantity: \_\_\_\_\_

FFB: \_\_\_\_\_

FFB: \_\_\_\_\_

FFB: \_\_\_\_\_

### Bemerkung:

Bohrlehren nur beschränkt einsetzbar.

### Remarque:

L'utilisation des gabarits de perçage est limitée.

### Note:

Drilling jigs can only be used to a limited extent.

### Zusätzlich bestellen:

Befestigungsmaterial

### Commander séparément:

Matériel de fixation

### Order separately:

Fixings



### 557.050

#### Beschlagunterlage

Federstahl, als Beschlagunterlage in der Nute vom Flügelprofil

VE = 10 Stück

### 557.050

#### Cale

acier à ressorts, pour la rainure du profilé de vantail

UV = 10 pièces

### 557.050

#### Mechanism supprt

spring steel, into the groove of the sash profil

PU = 10 pieces



### 557.045

#### Schraube M4x20

Stahl verzinkt, SR1-Angriff, selbstgewindend, für Beschlagteile Flügelrahmen und Schliessbleche

Bohrdurchmesser 3,5 mm

VE = 100 Stück

### 557.045

#### Vis M4x20

acier zingué, empreinte SR1, autotaraudeuse, pour ferrures du cadre ouvrant et gâches de fermeture

Diamètre de perçage 3,5 mm

UV = 100 pièces

### 557.045

#### Screw M4x20

galvanised steel, SR1 head, self-tapping, for fittings on sash frame and striking plates

Hole diameter 3.5 mm

PU = 100 pieces



### 557.046

#### Schraube M4x12

Stahl verzinkt, SR1-Angriff, selbstgewindend, für Beschlagteile Rahmen

Bohrdurchmesser 3,5 mm

VE = 100 Stück

### 557.046

#### Vis M4x12

acier zingué, empreinte SR1, autotaraudeuse, pour les pièces de ferrure cadre

Diamètre de perçage 3,5 mm

UV = 100 pièces

### 557.046

#### Screw M4x12

galvanised steel, SR1 head, self-tapping, for frame fittings components

Hole diameter 3.5 mm

PU = 100 pieces



### 557.352

#### Schraube M4x25

Stahl verzinkt, Torx-Angriff, selbstgewindend, für Befestigung der Falzschere

Bohrdurchmesser 3,5 mm

VE = 100 Stück

### 557.352

#### Vis M4x25

acier zingué, empreinte Torx, autotaraudeuse, pour la fixation des compas d'arrêt

Diamètre de perçage 3,5 mm

UV = 100 pièces

### 557.352

#### Screw M4x25

galvanised steel, Torx head, self-tapping, for fixing rebate stay

Hole diameter 3.5 mm

PU = 100 pieces



**555.297**

**Blindnietmutter**

M5, Stahl verzinkt und gelbchromatiert, zur Befestigung der Beschläge

VE = 100 Stück

**555.297**

**Ecrou aveugle**

M5, acier zingué et chromatée jaune, pour fixation des ferrures

UV = 100 pièces

**555.297**

**Blind rivet**

M5, steel galvanised and yellow chromated, for fixing fittings

PU = 100 pieces



**451.093**

**Rahmendübel**

für Beton/Ziegelvollstein/Hochlochziegel, Torx-Angriff, Länge 140 mm, Einbau mit Torx-Klinge 499.005

VE = 50 Stück

*Einbau mit 499.144*

**451.093**

**Goujon d'ancrage**

pour béton/briques pleines, empreinte Torx, longueur 140 mm, fixation avec lame Torx 499.005

UV = 50 pièces

*Montage avec 499.144*

**451.093**

**Anchor bolt**

for concrete/solid clay brick, Torx-set recess head, length 140 mm, insert with Torx-set blade 499.005

PU = 50 pieces

*Installation with 499.144*



**451.094**

**Rahmendübel**

für Beton/Ziegelvollstein/Hochlochziegel, Torx-Angriff, Länge 160 mm, Einbau mit Torx-Klinge 499.005

VE = 50 Stück

*Einbau mit 499.144*

**451.094**

**Goujon d'ancrage**

pour béton/briques pleines, empreinte Torx, longueur 160 mm, fixation avec lame Torx 499.005

UV = 50 pièces

*Montage avec 499.144*

**451.094**

**Anchor bolt**

for concrete/solid clay brick, Torx-set recess head, length 160 mm, insert with Torx-set blade 499.005

PU = 50 pieces

*Installation with 499.144*



**Verarbeitungshilfen**

**Outils d'usinage**

**Assembly tools**

Janisol HI RC Fenster

Janisol HI RC fenêtres

Janisol HI RC windows



**499.413**

**Einspannunterlage**  
87 x 21,5 mm,  
Länge ca. 325 mm

VE = 1 Stück

**499.413**

**Support**  
87 x 21,5 mm,  
longueur env. 325 mm

UV = 1 pièce

**499.413**

**Support**  
87 x 21,5 mm  
length approx. 325 mm

PU = 1 piece



**499.414**

**Einspannunterlage**  
87 x 22,5 mm,  
Länge ca. 325 mm

VE = 1 Stück

**499.414**

**Support**  
87 x 22,5 mm,  
longueur d'env. 325 mm

UV = 1 pièce

**499.414**

**Support**  
87 x 22,5 mm,  
length approx. 325 mm

PU = 1 piece



**499.415**

**Einspannunterlage**  
77 x 22,5 mm,  
Länge ca. 325 mm

VE = 1 Stück

**499.415**

**Support**  
77 x 22,5 mm,  
longueur env. 325 mm

UV = 1 pièce

**499.415**

**Support**  
77 x 22,5 mm,  
length approx. 325 mm

PU = 1 piece



**499.416**

**Einspannunterlage**  
74 x 20 mm,  
Länge ca. 325 mm

VE = 1 Stück

**499.416**

**Support**  
74 x 20 mm,  
longueur env. 325 mm

UV = 1 pièce

**499.416**

**Support**  
74 x 20 mm,  
length approx. 325 mm

PU = 1 piece



**499.281**

**Einspannunterlage**  
77 x 20 mm,  
Länge ca. 325 mm

VE = 1 Stück

**499.281**

**Support**  
77 x 20 mm,  
longueur d'env. 325 mm

UV = 1 pièce

**499.281**

**Support**  
77 x 20 mm,  
length approx. 325 mm

PU = 1 piece

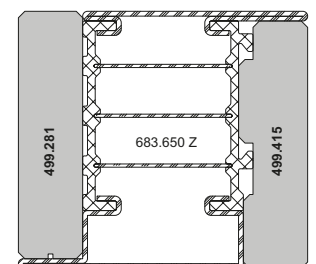
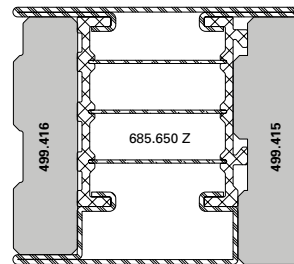
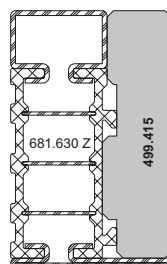
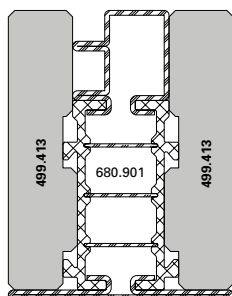
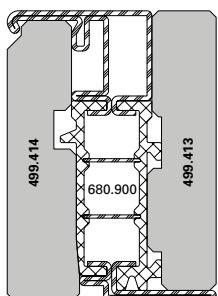

---

**Verarbeitungshilfen**  
**Outils d'usinage**  
**Assembly tools**



---

---

Janisol HI RC Fenster  
Janisol HI RC fenêtres  
Janisol HI RC windows

---

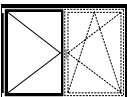
Übersicht Fensterbeschlag-Bohrlehren  
Sommaire gabarits de perçage pour ferrure de fenêtre  
Overview of drilling jigs for window fittings

Artikel-Nummer Numéro d'article Part no.			
499.531			
499.451 (1/2)			
499.451 (2/2)			
499.452 (1/2)			
499.452 (2/2)			
499.453 (1/2)			
499.453 (2/2)			
499.454 (1/3)			
499.454 (2/3)			
499.454 (3/3)			
499.571			
499.456			
499.459			



**499.451**

**Bohrlehre Flügel**  
für Getriebeschienen

VE = 2 Stück

**499.451**

**Gabarit de perçage vantail**  
pour crémonne de tringle

UV = 2 pièces

**499.451**

**Drilling jig for sash**  
for mechanism rod

PU = 2 pieces



**499.452**

**Bohrlehre Flügel**  
für Stulpgetriebe

VE = 2 Stück

**499.452**

**Gabarit de perçage vantail**  
pour Stulpgetriebe

UV = 2 pièces

**499.452**

**Drilling jig for sash**  
for Stulpgetriebe

PU = 2 pieces



**499.453**

**Bohrlehre Flügel**  
für Mittenverriegelungen

VE = 2 Stück

**499.453**

**Gabarit de perçage vantail**  
pour verrouillages central

UV = 2 pièces

**499.453**

**Drilling jig for sash**  
for central locks

PU = 2 pieces

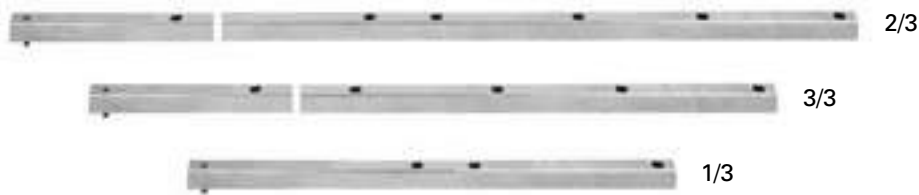

**499.454**

**Bohrlehre Flügel**  
für Oberschienen

VE = 3 Stück

**499.454**

**Gabarit de perçage vantail**  
pour tringle supérieure

UV = 3 pièces

**499.454**

**Drilling jig for sash**  
for top rod

PU = 3 pieces



**499.456**

**Bohrlehre Flügel**  
für Eckumlenkung und  
Flügelager

VE = 1 Stück

**499.456**

**Gabarit de perçage vantail**  
pour fiche d'angle du vantail  
et renvoi d'angle

UV = 1 pièce

**499.456**

**Drilling jig for sash**  
for sash hinge and  
corner guides

PU = 1 piece



**499.531**

**Bohrlehre Flügel**  
für die Getriebeausnehmung

VE = 1 Garnitur

Einsatz:  
Standard- und verdeckt  
liegender Fensterbeschlag

**499.531**

**Gabarit de perçage vantail**  
pour l'évidement du mécanisme

UV = 1 garniture

Utilisation:  
Ferrure de fenêtre Standard  
et non apparente

**499.531**

**Drilling jig for sash**  
for the cut-out on the  
mechanism case

PU = 1 set

Application:  
Standard and concealed  
window fitting

---

**Verarbeitungshilfen****Outils d'usinage****Assembly tools**

---

Janisol HI RC Fenster

Janisol HI RC fenêtres

Janisol HI RC windows

---

**499.571****Bohrlehre Rahmen**für Eck- und Scherenlager  
sowie Kippband

VE = 1 Garnitur

Einsatz:  
Standard-Fensterbeschlag**499.571****Gabarit de perçage cadre**pour charnière inférieure d'angle,  
charnière supérieure du ciseaux  
et paumelle soufflet

UV = 1 garniture

Utilisation:  
Ferrure de fenêtre Standard**499.571****Drilling jig for frame**for corner hinge, scissor  
hinge and tilt hinge

PU = 1 set

Application:  
Standard window fitting

---

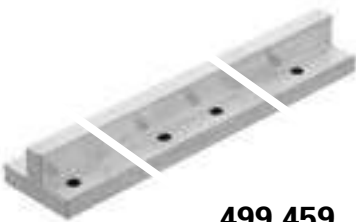
**499.459****Bohrlehre Rahmen**für Schliessblech und  
Kippschliessblech

VE = 1 Stück

**499.459****Gabarit de perçage cadre**pour gâche du rouleau et  
gâche oscillo-battant

UV = 1 pièce

**499.459****Drilling jig frame**for striking plate and  
tilt striking platePU = 1 piece

---

**499.418****Bohrlehre**für die Entwässerung und  
Glasfalzbelüftung

VE = 1 Stück

**499.418****Gabarit de perçage**pour d'évacuation d'eau et  
l'aération des feuillures à verre

UV = 1 pièce

**499.418****Drilling jig**for draining and  
glazing rebate ventilationPU = 1 piece

---

**499.396****Anschweisblehre**für die Jansen Anschweisbänder  
bei den Fenstersystemen, links  
und rechts einsetzbar

VE = 1 Garnitur

**499.396****Gabarit de soudage**pour les paumelles à souder  
Jansen sur les système de  
fenêtre, utilisable à droite et  
à gauche

VE = 1 ensemble

**499.396****Welding jig**for the Jansen weld-on hinges  
in the window systems, can be  
used left and rightVE = 1 kit

---

**Verarbeitungshilfen****Outils d'usinage****Assembly tools**

Janisol HI RC Fenster

Janisol HI RC fenêtres

Janisol HI RC windows

**499.426****Dichtungsroller**  
zum Anpressen der  
Mitteldichtung

VE = 1 Stück

**499.426****Roulette à joint**  
pour enfoncer le joint central

UV = 1 pièce

**499.426****Weatherstrip roller**  
for pressing the centre  
weatherstrip

PU = 1 piece

**499.108****Dichtungsroller**  
zum Einrollen von verschie-  
denen Jansen-Dichtungen

VE = 1 Stück

**499.108****Roulette à joint**  
pour monter des joints  
divers Jansen

UV = 1 pièce

**499.108****Weatherstrip roller**  
for inserting various  
Jansen weatherstrips

PU = 1 piece

**499.339****Kegelsenker**  
15 x 100 mm, zum Ansenken  
der Bohrungen für die  
Entwässerungstüllen 450.049

VE = 1 Stück

**499.339****Fraise conique**  
15 x 100 mm, pour faire le chan-  
frein des trous pour les douilles  
d'évacuation d'eau 450.049

UV = 1 pièce

**499.339****Countersink**  
15 x 100 mm, for countersinking  
the drill holes for draining pipes  
450.049

PU = 1 piece

**499.312****Stufenbohrer**  
ø 6,7 x 12 mm,  
für Entwässerungstülle  
450.047/450.049

VE = 1 Stück

**499.312****Mèche étagée HSS**  
ø 6,7 x 12 mm, pour douille  
d'évacuation d'eau  
450.047/450.049

UV = 1 pièce

**499.312****Stepped drill**  
ø 6,7 x 12 mm,  
for draining pipe 450.047/450.049

PU = 1 piece

**499.323****Montagewerkzeug**  
für die Glasfalzbelüftung

VE = 1 Stück

**499.323****Outil de montage**  
pour l'aération des feuillures  
à verre

UV = 1 pièce

**499.323****Fitting tool**  
for glazing rebate ventilation

PU = 1 piece

**499.318****Montagewerkzeug**  
für den Einbau der  
Entwässerungstülle 450.049

VE = 1 Stück

**499.318****Outil de montage**  
pour la montage de la douille  
d'évacuation d'eau 450.049

UV = 1 pièce

**499.318****Fitting tool**  
for installation of draining  
pipe 450.049

PU = 1 piece

---

**Verarbeitungshilfen****Outils d'usinage****Assembly tools**

---

Janisol HI RC Fenster

Janisol HI RC fenêtres

Janisol HI RC windows

---

**450.151****Beschlagspray**zur Reinigung und Pflege  
der Beschläge und Mechanik  
an Fenster und Türen

VE = 6 Dosen à 100 ml

**450.151****Spray pour ferrures**pour le nettoyage et l'entretien  
de ferrures et la mécanique sur  
les portes et fenêtres

UV = 6 flacon de 100 ml

**450.151****Fittings spray**for cleaning and maintaining  
the fittings and mechanics on  
windows and doors

UV = 6 cans (100 ml)

**499.425****Dichtungsschere**

für den Zuschnitt der Dichtungen

VE = 1 Stück

**499.425****Ciseau à joint**

pour la découpe des joints

UV = 1 pièce

**499.425****Weatherstrip shear**

for cutting the weatherstrips

PU = 1 piece

**499.530****Handstanze**für die Ausklinkung der  
Entwässerungslöcher der  
Mitteldichtung 455.454

VE = 1 Stück

**499.530****Estampeur manuel**pour l'entaille des trous  
d'évacuation d'eau sur le  
joint médian 455.454

UV = 1 pièce

**499.530****Hand punch**For notching the drainage  
holes with central weatherstrip  
455.454

PU = 1 piece

**499.540****Ersatzteil für Handstanze**Stempel und Kunststoffisch  
für 499.530

VE = 1 Stück

**499.540****Pièce de rechange pour  
estampeur manuel**tampon et table en plastique  
pour 499.530

UV = 1 pièce

**499.540****Spare part for hand punch**Stamp and PVC-U table  
for 499.530

PU = 1 piece

**499.541****Ersatzteil für Handstanze**Kunststoffisch  
für 499.530

VE = 1 Stück

**499.541****Pièce de rechange pour  
estampeur manuel**table en plastique  
pour 499.530

UV = 1 pièce

**499.541****Spare part for hand punch**PVC-U table  
for 499.530

PU = 1 piece





**499.001**

**Befestigungsset**

zum Versetzen der magazinierten  
Befestigungs-Knöpfe 450.007/008

VE = 1 Set komplett inkl. Koffer  
3 Kreuzschlitz-  
Schraubklingen

**499.001**

**Machine à poser les boutons  
de parcloses**

pour le déplacement des  
boutons de fixations 450.007/008  
emmagasinés

UV = 1 set complet, valise incl.  
3 mèches cruciforme

**499.001**

**Fastening set**

for placing magazine fixing studs  
450.007/008

PU = 1 set complete, incl. case  
3 Phillips screwdriver  
blades



**499.002**

**Kreuzschlitz-Schraubklingen**

für Befestigungsset 499.001

VE = 3 Stück

**499.002**

**Embout de tournevis  
cruciforme**

pour machine à poser 499.001

UV = 3 pièces

**499.002**

**Blades for cross-recessed  
screws (Phillips)**

for fastening set 499.001

PU = 3 pieces



**499.004**

**Spiralbohrer ø 3,5 mm**

mit Sechskantschaft zum Bohren  
der Löcher für 450.006

VE = 3 Spiralbohrer  
1 Kupplungsüber-  
brückung für Set 499.001

**499.004**

**Mèche hélicoïdale ø 3,5 mm**

avec serrage 6-pans pour percer  
les trous de 450.006

UV = 3 mèches hélicoïdales  
1 système d'embrayage  
pour set 499.001

**499.004**

**Twist drill ø 3,5 mm**

with hexagonal shaft, for drilling  
holes for 450.006

PU = 3 twist drills  
1 coupling bridge for  
Set 499.001



**499.039**

**Bohrer-Führung ø 3,5 mm**

für Befestigungsset 499.001,  
optimiert die Führung des  
Spiralbohrers 499.004 und  
ermöglicht ein genaues Bohren.

VE = 1 Stück

**499.039**

**Guidage de foret ø 3,5 mm**

pour la machine à poser les bou-  
tons 499.001, optimise le guidage  
de la mèche hélicoïdale 499.004  
et permet un perçage précis.

UV = 1 pièce

**499.039**

**Drill guide ø 3,5 mm**

for fastening set 499.001,  
optimises the guidance of the  
twist drill 499.004, and permits  
precise drilling.

PU = 1 piece



**499.003**

**Schraubklingen**

mit SR1-Angriff,  
für Akku-Schrauber

VE = 3 Stück

**499.003**

**Embout de tournevis**

avec tête spéciale SR1,  
pour visseuse à accumulateur

UV = 3 pièces

**499.003**

**Blades**

with SR1 head,  
for battery-operated srew driver

PU = 3 pieces

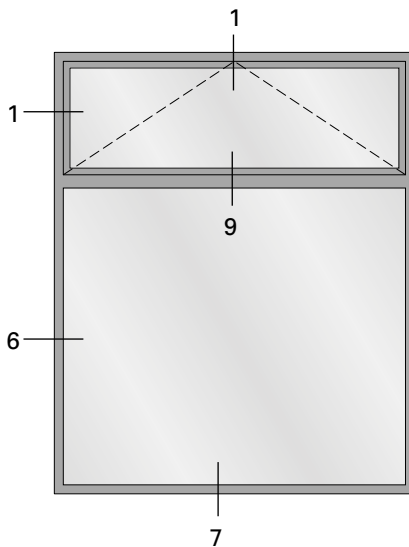
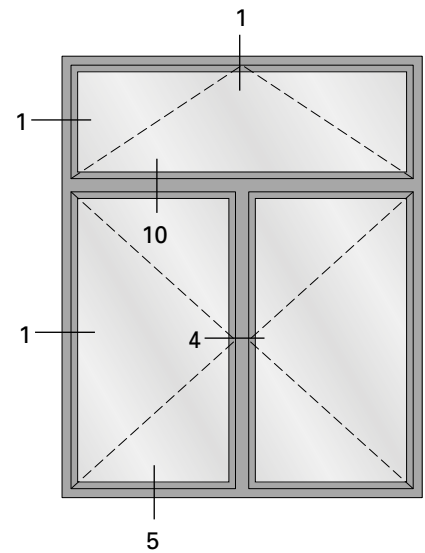
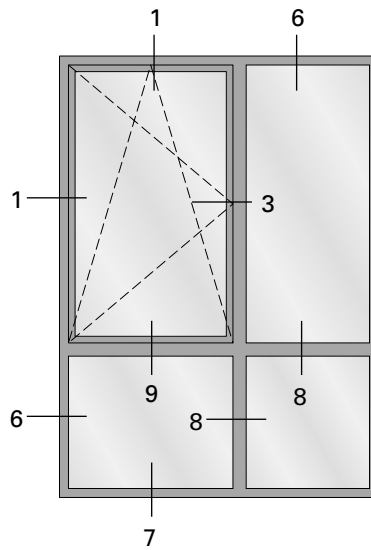
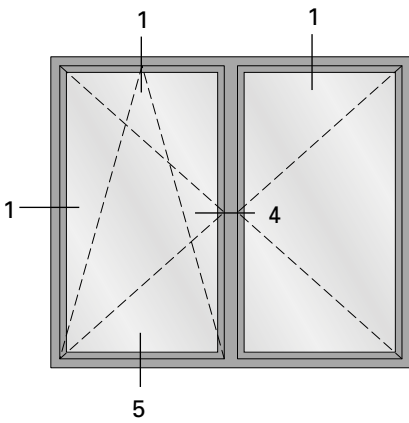
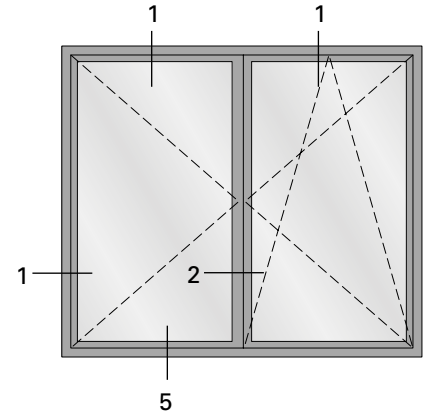
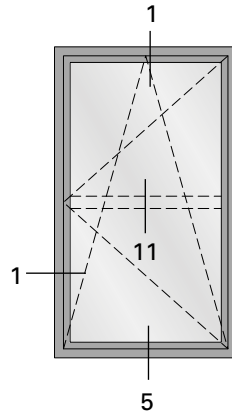
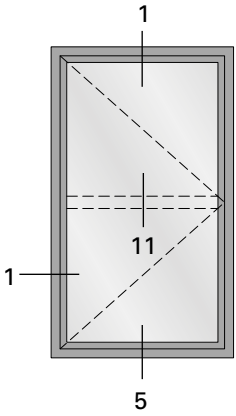

1.0

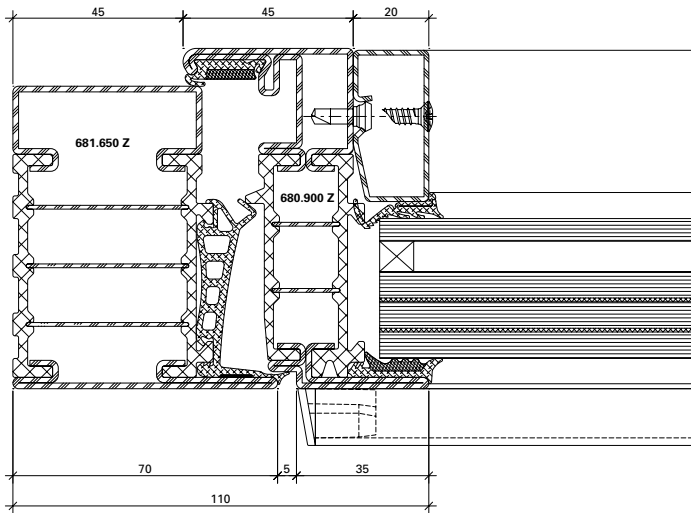

DXF

DWG

12-0202-C-001

1.1

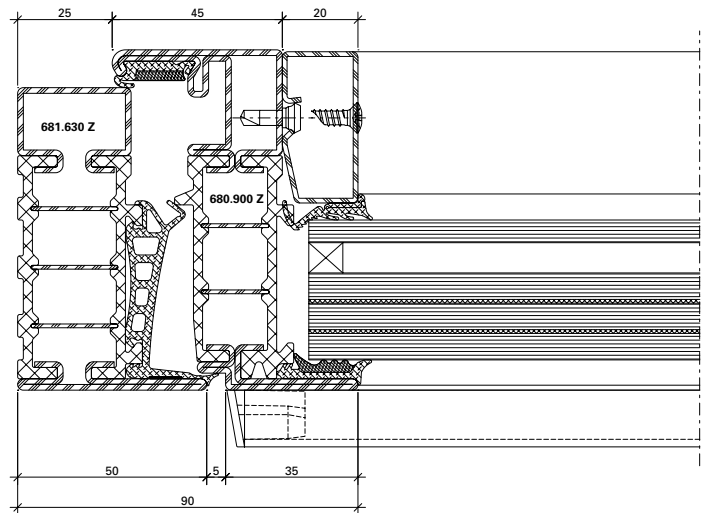

DXF

DWG

12-0202-C-002

2.0

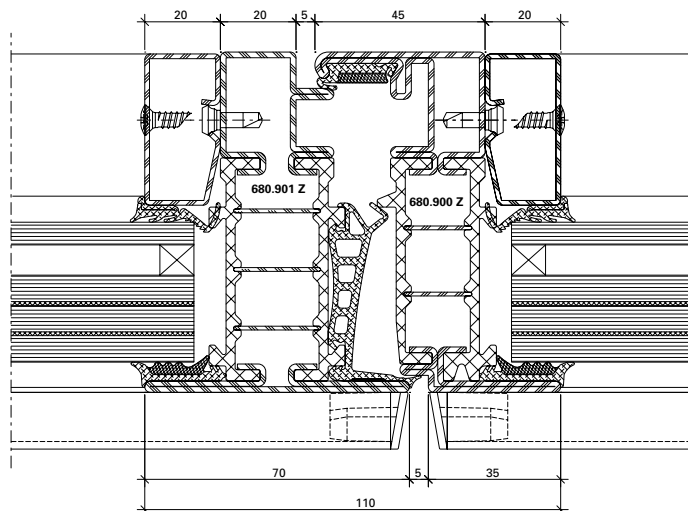

DXF

DWG

12-0202-C-007

3.0

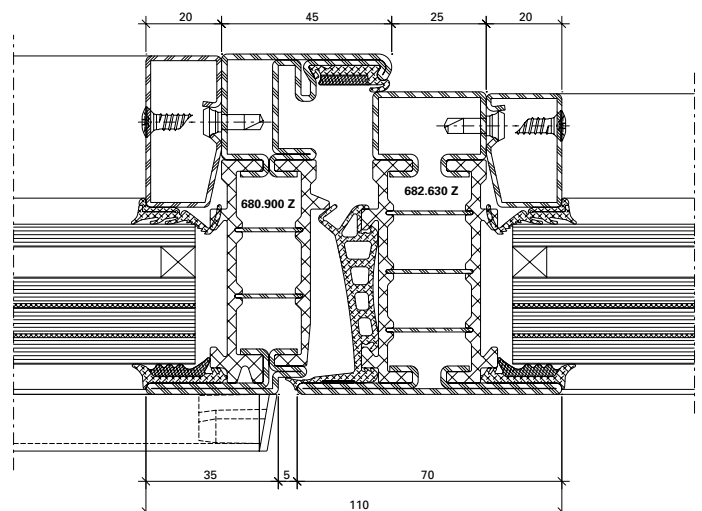

DXF

DWG

12-0202-C-004

4.0

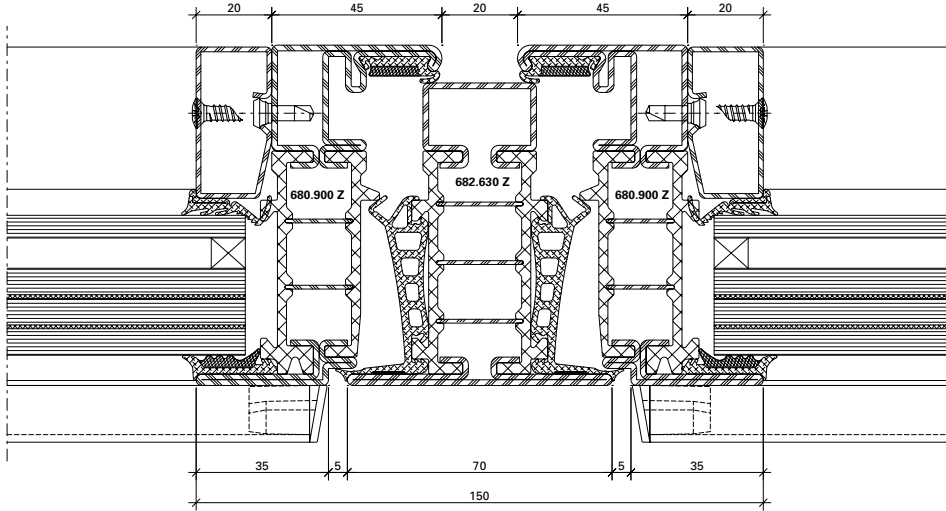

DXF DWG

12-0202-C-006

6.0

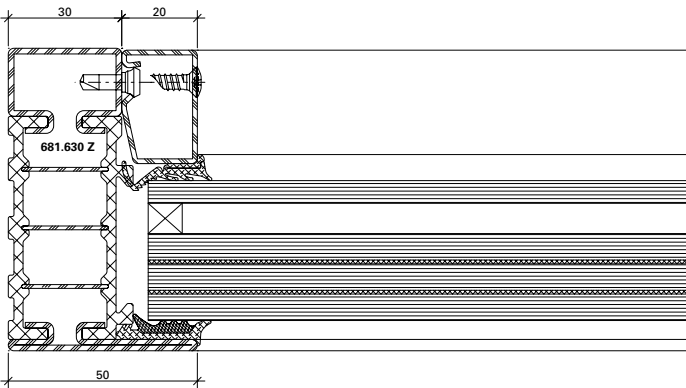

DXF DWG

12-0202-C-013

8.0

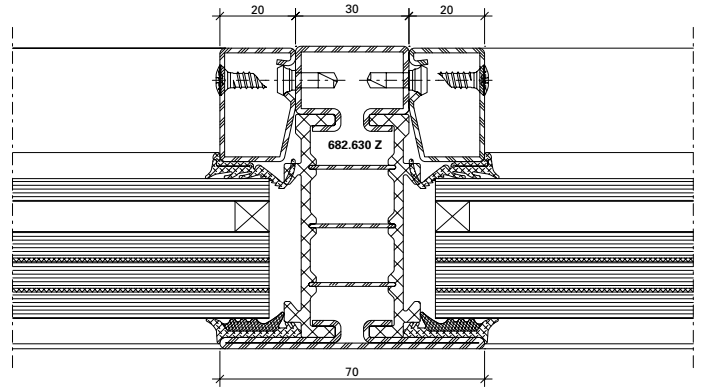

DXF DWG

12-0202-C-015

11.0

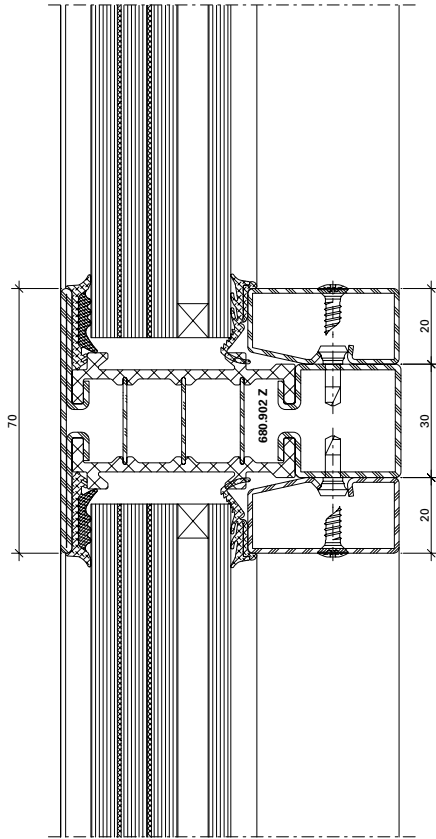

12-0202-C-020

DWG

DXF

5.0

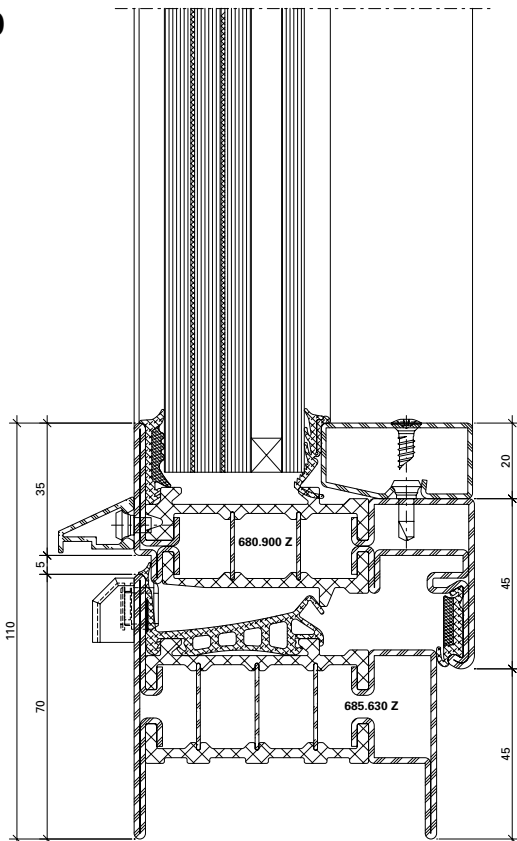

12-0202-C-009

DWG

DXF

3.1

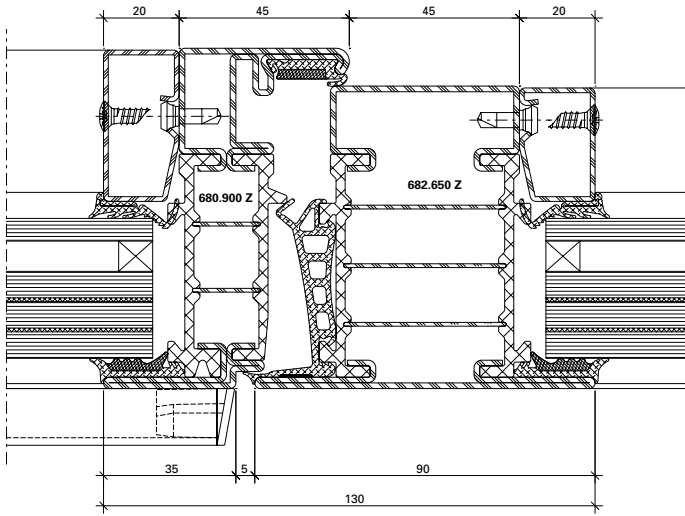

DXF DWG 12-0202-C-003

4.1

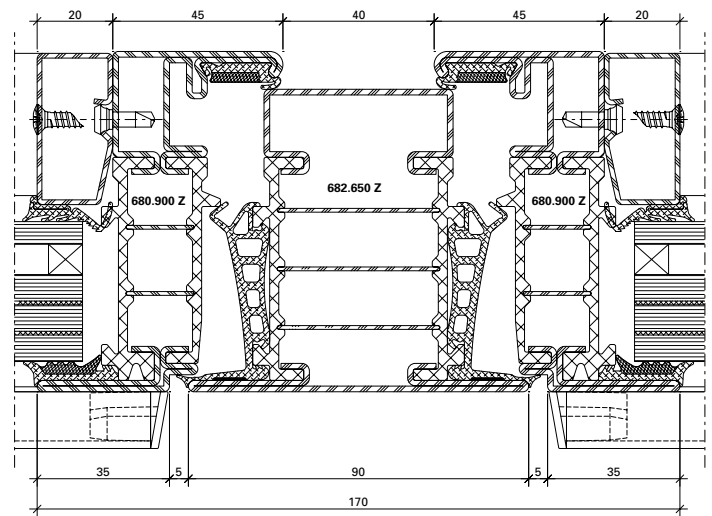

DXF DWG 12-0203-C-005

6.1

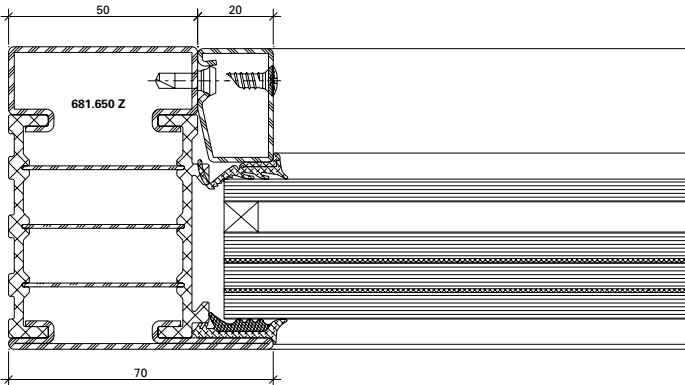

DXF DWG 12-0202-C-012

8.1

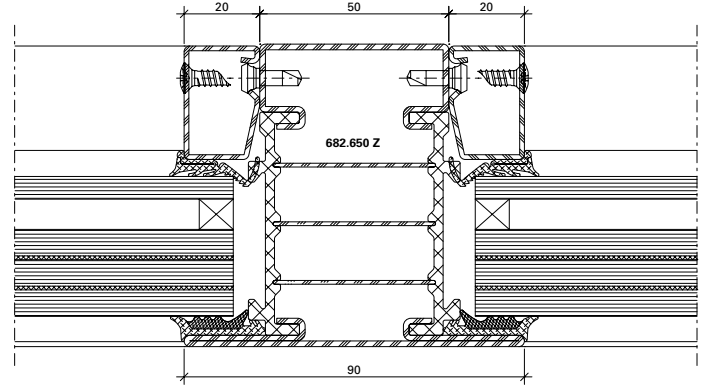

DXF DWG 12-0202-C-014

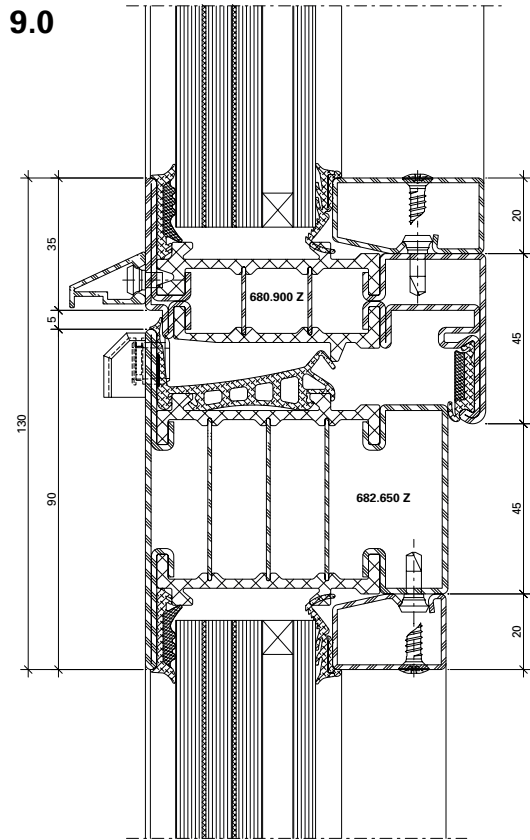

12-0202-C-016

DWG

DXF

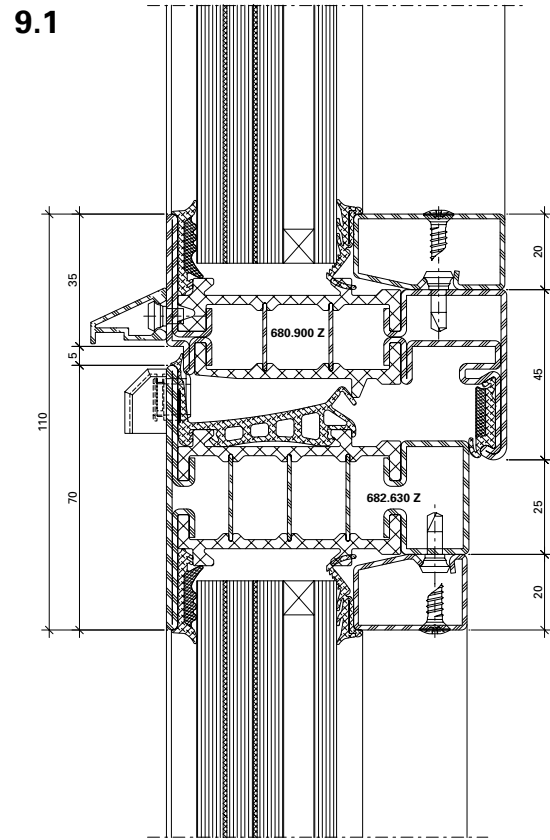

12-0202-C-019

DWG

DXF

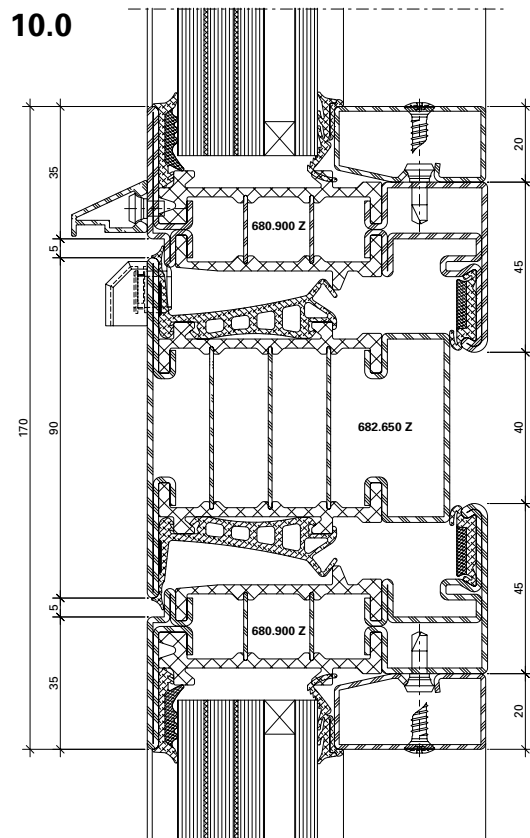

12-0202-C-018

DWG

DXF

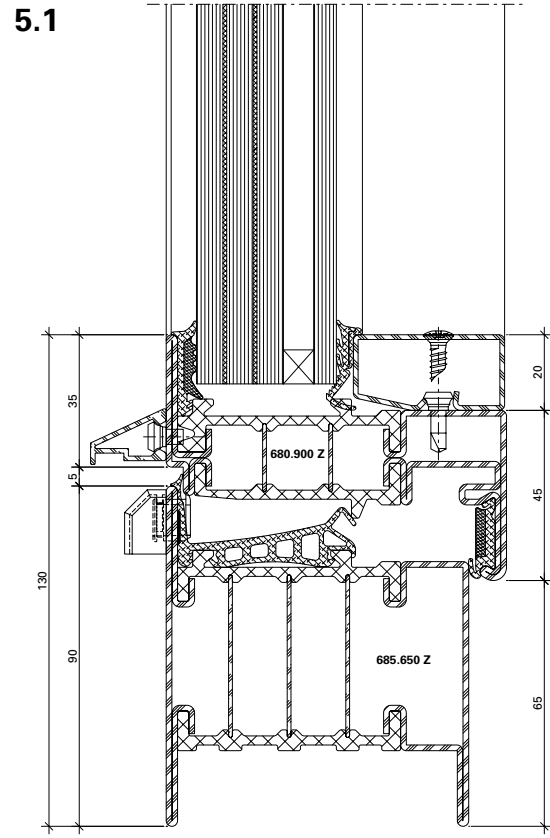

12-0202-C-008

DWG

DXF

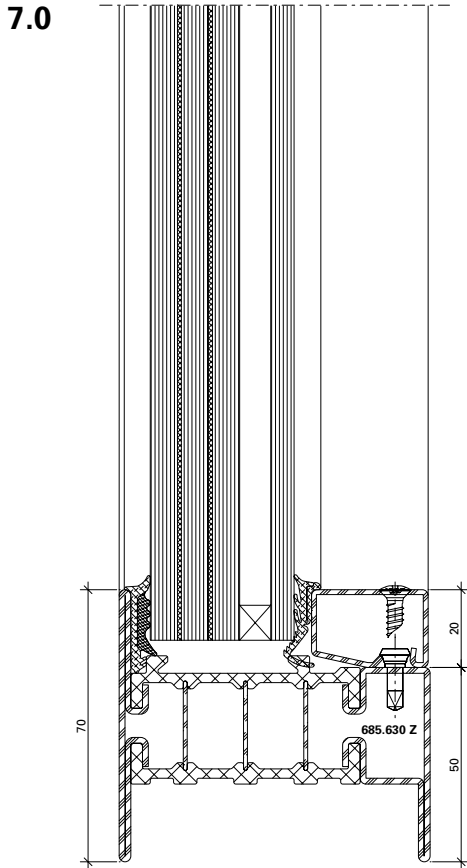

DXF DWG

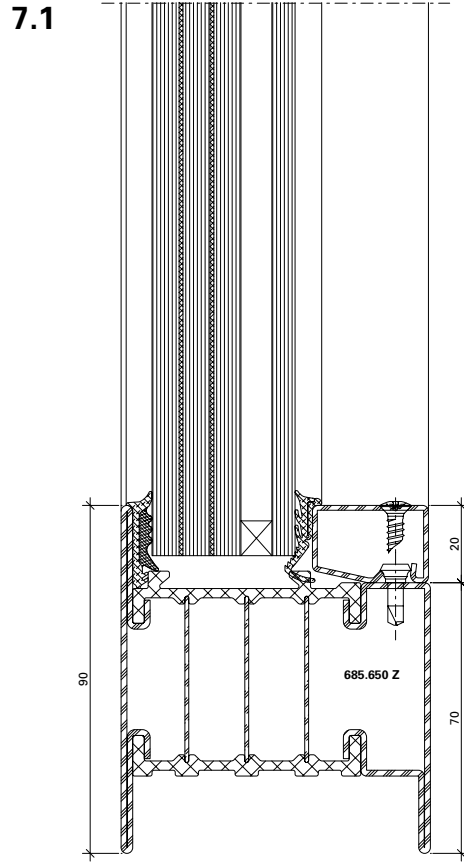

DXF DWG

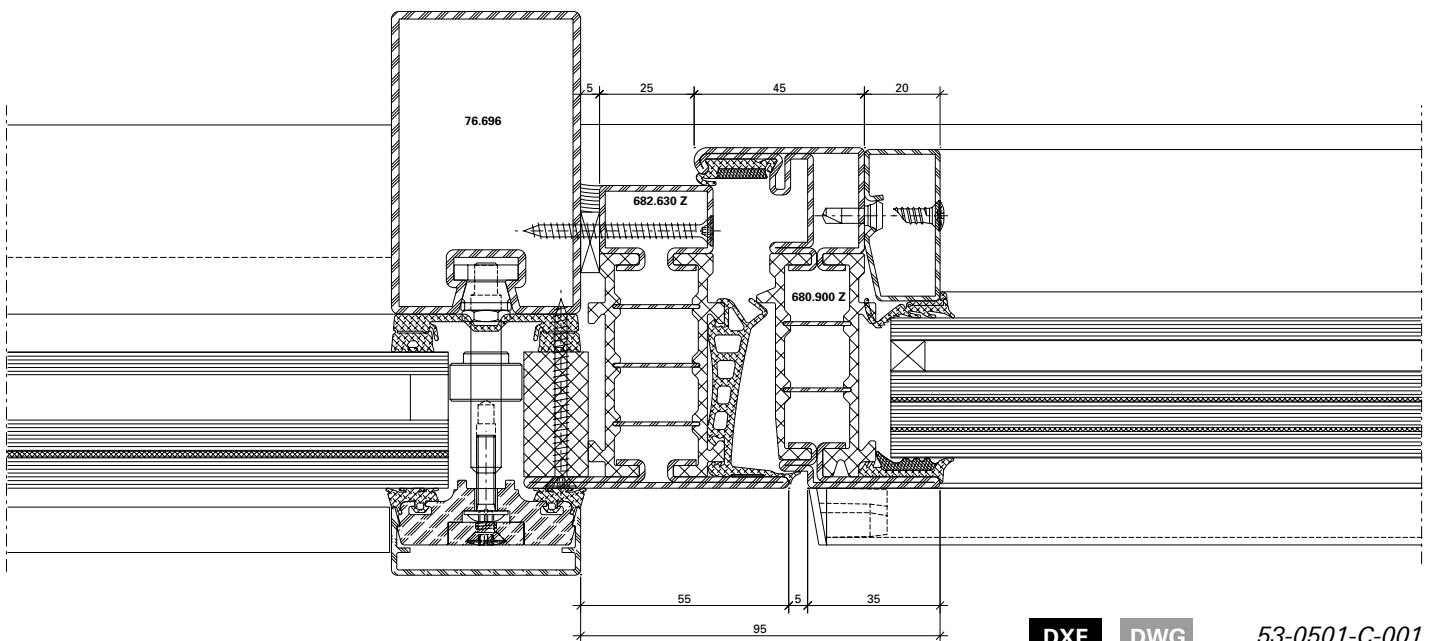



## 6.2

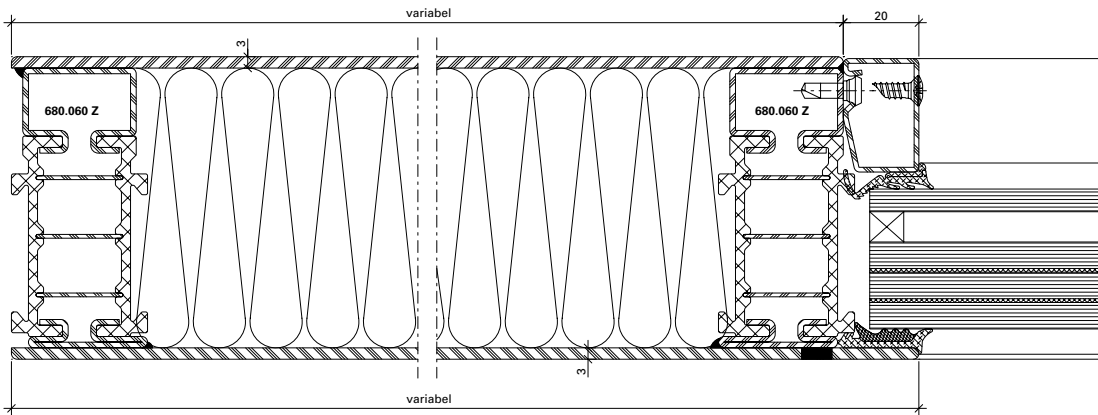

DXF

DWG

12-0202-C-021

## 8.2

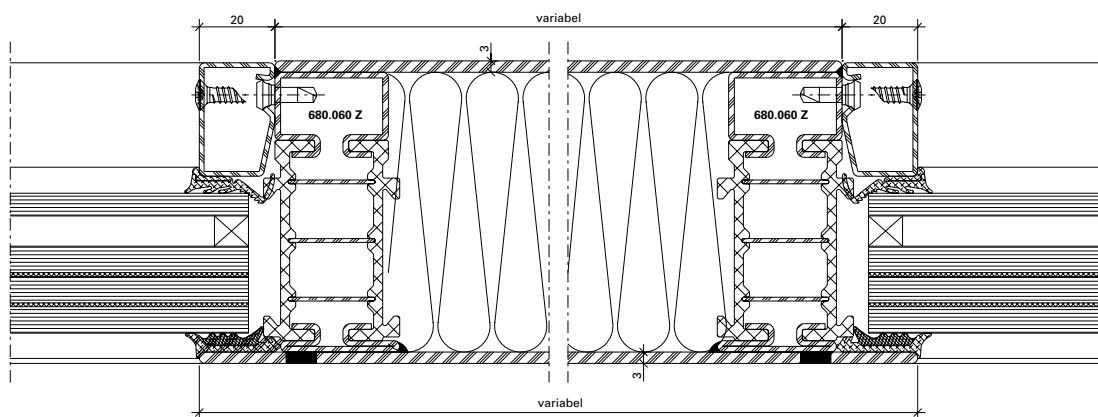

DXF

DWG

12-0202-C-022

## 1.2

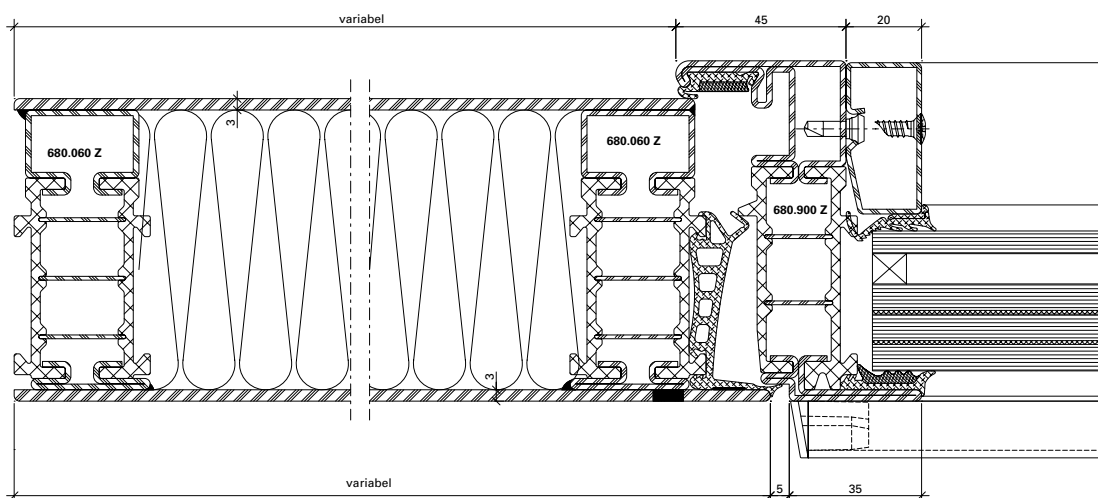

DXF

DWG

12-0202-C-023

C - C

B - B

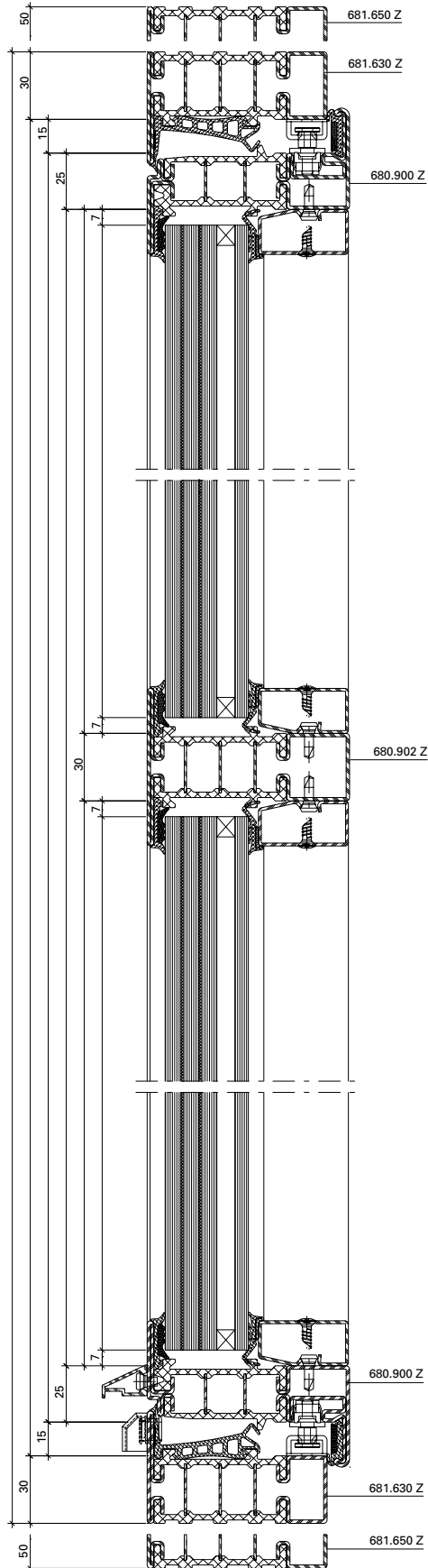
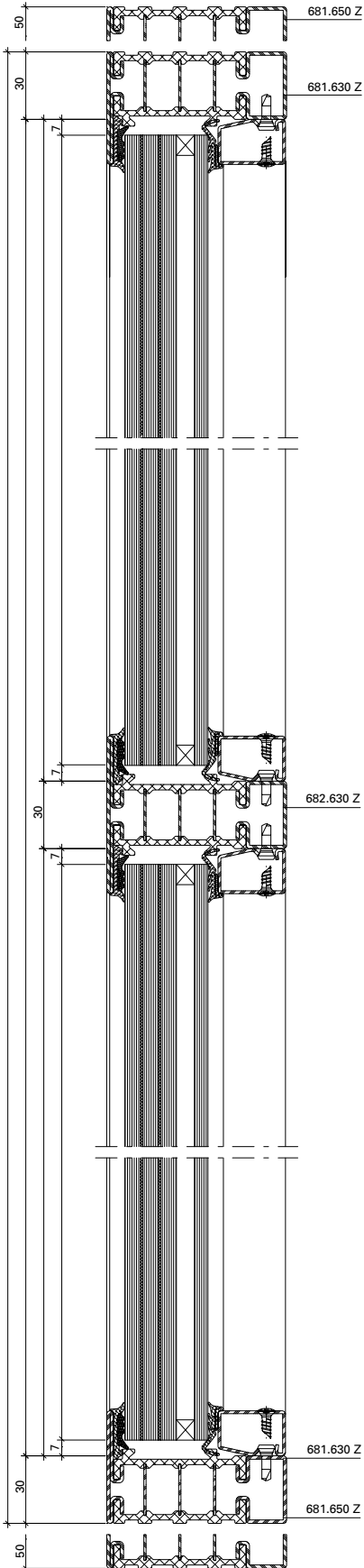

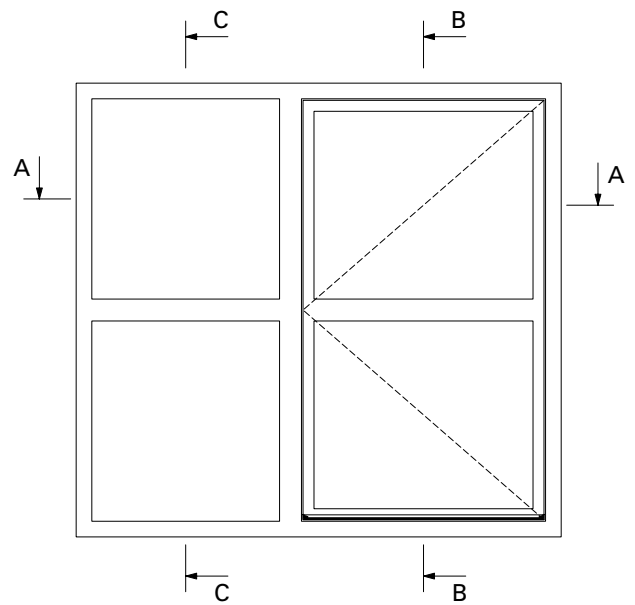
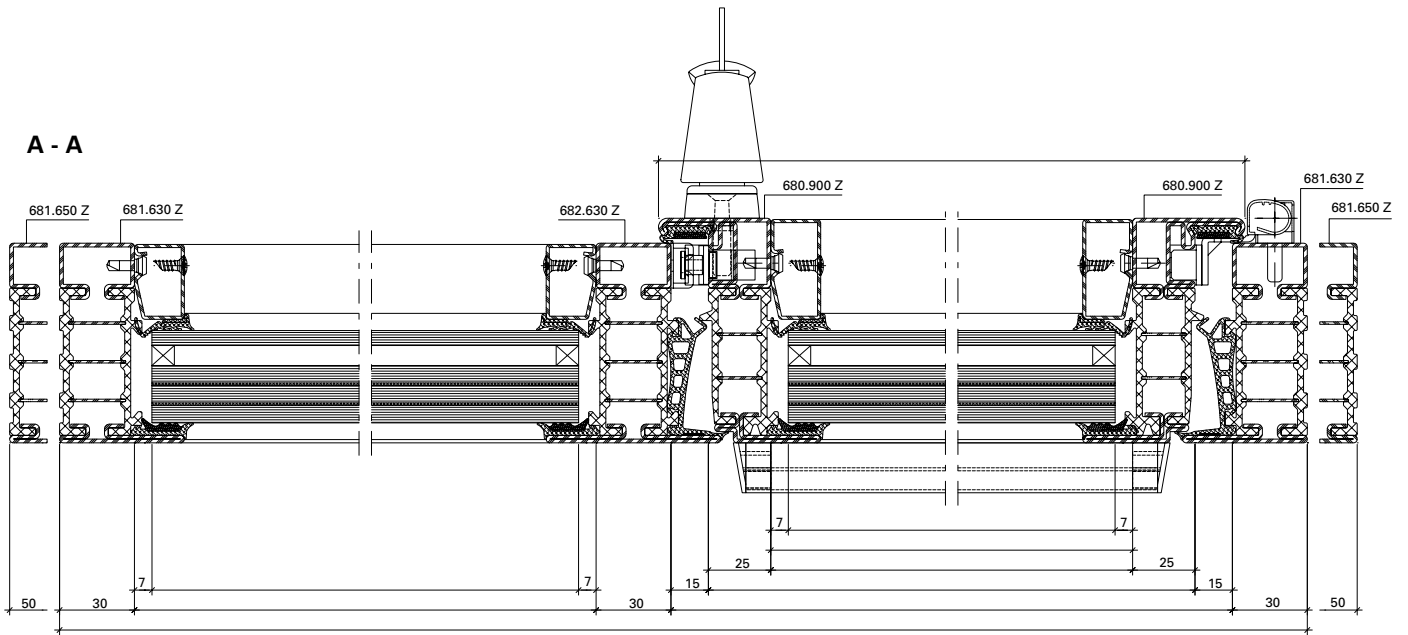

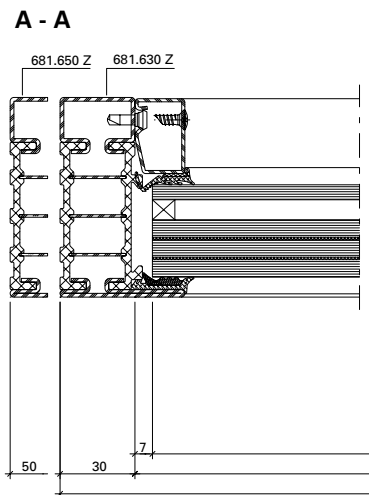
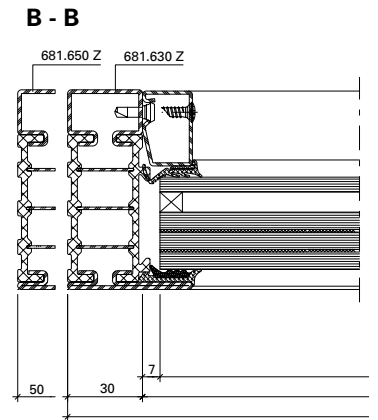
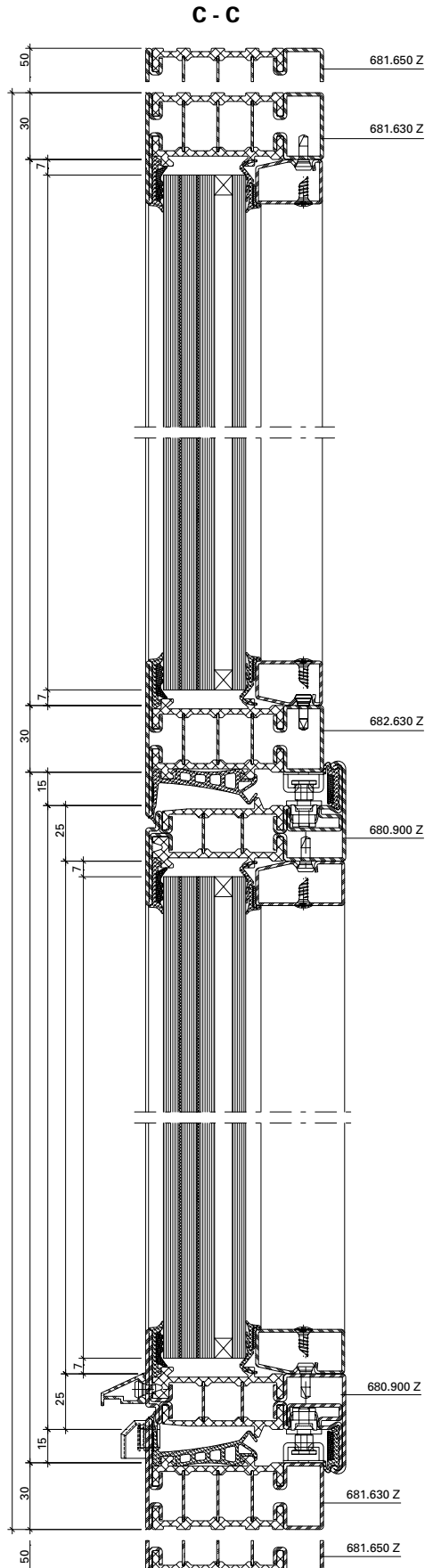
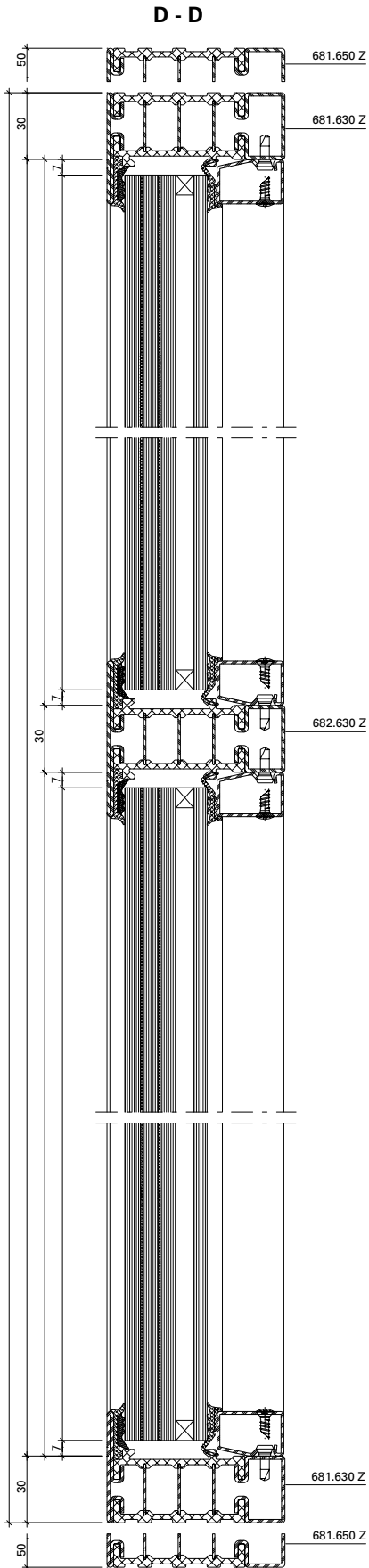

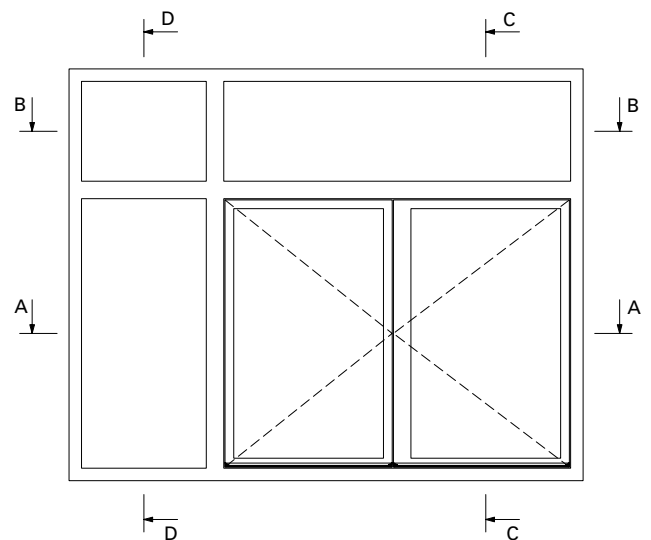
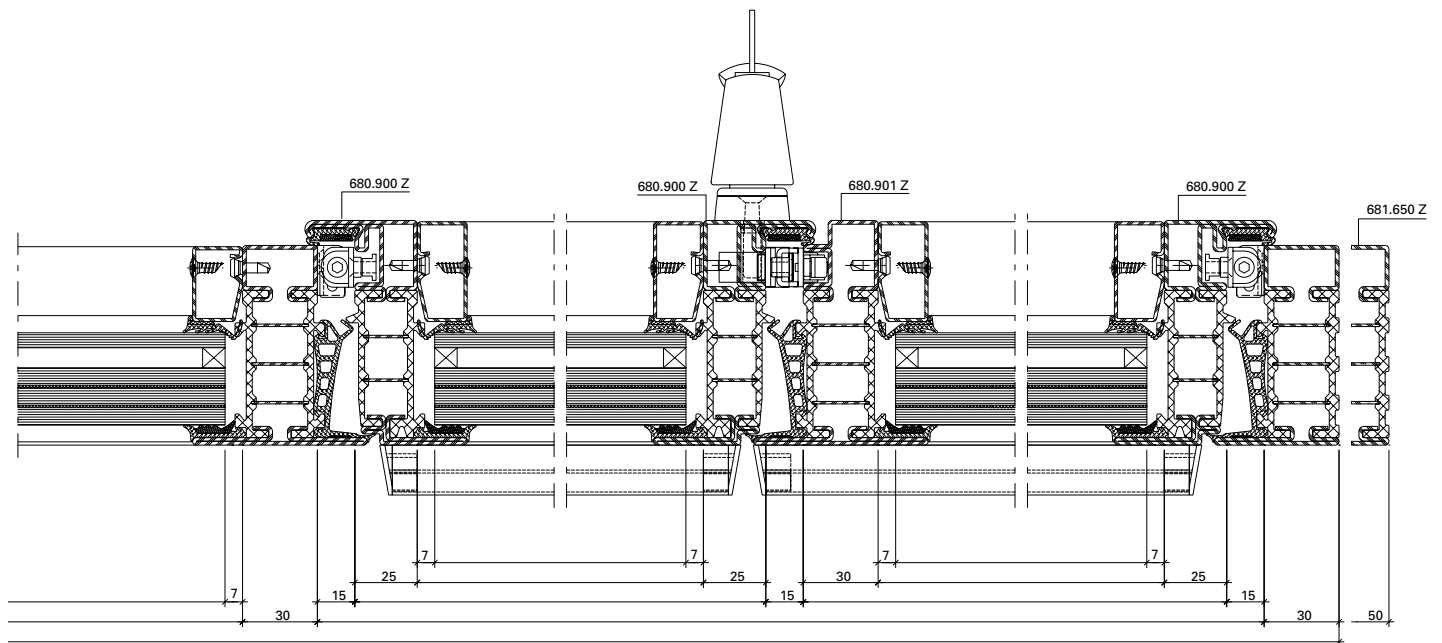
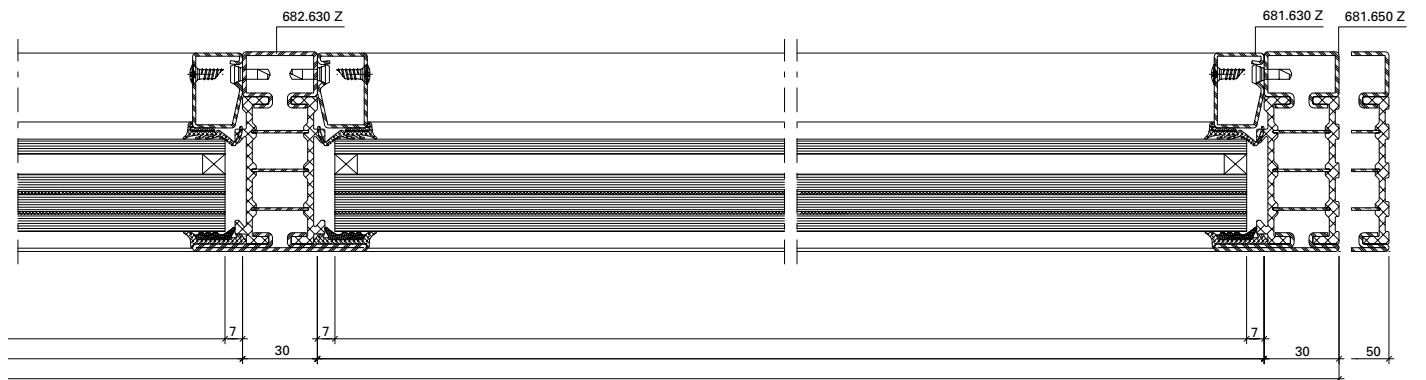

**Glasleisten-Varianten im Masstab 1:2**  
**Variantes de parclores à l'échelle 1:2**  
**Glazing bead options on scale 1:2**

Janisol HI RC Fenster  
 Janisol HI RC fenêtres  
 Janisol HI RC windows

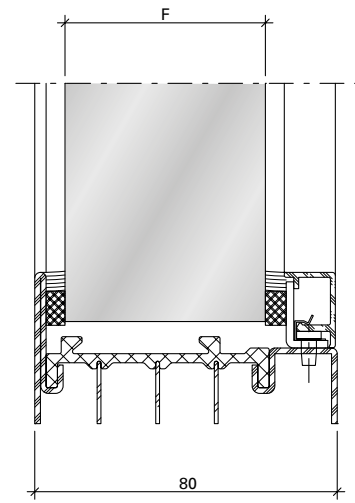
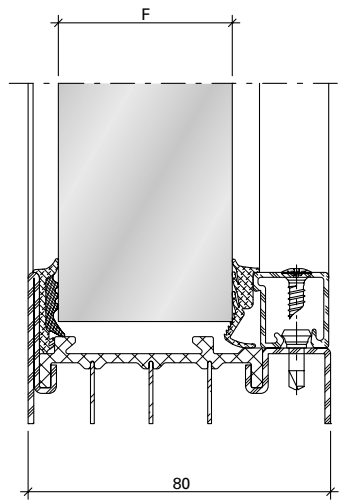
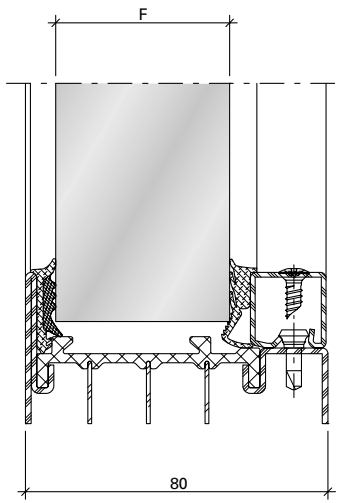

bis / jusqu'à / up to RC2

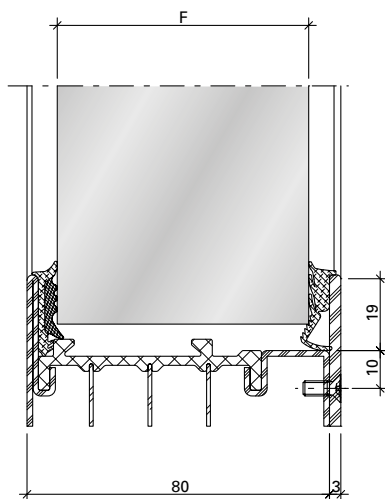
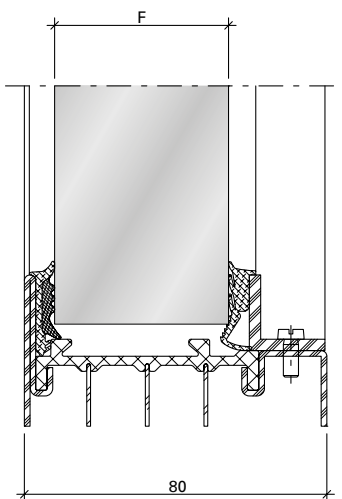
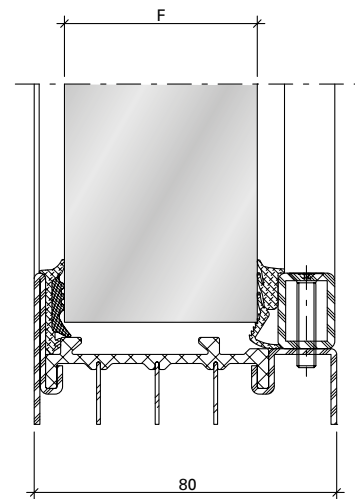
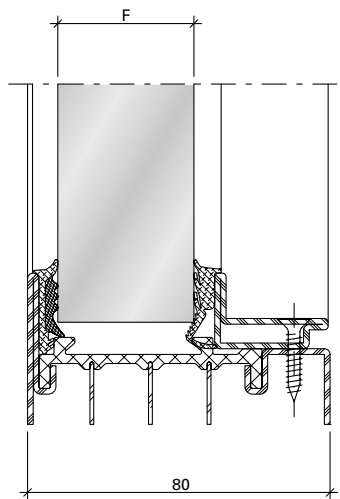
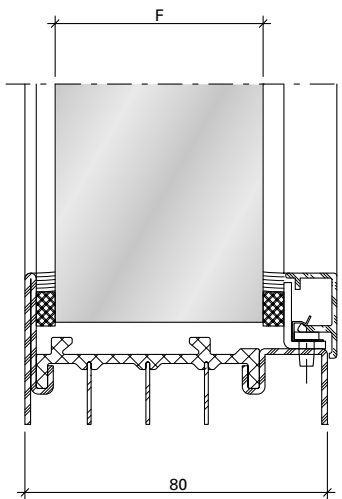

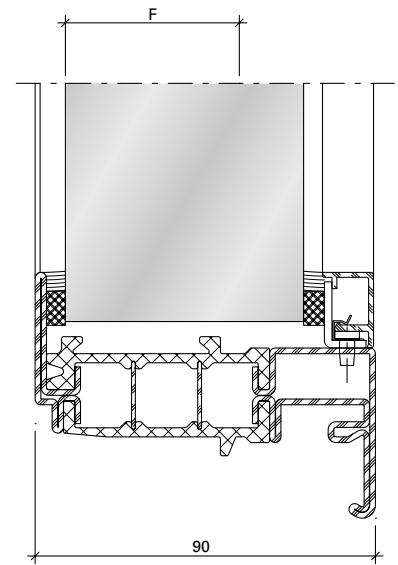
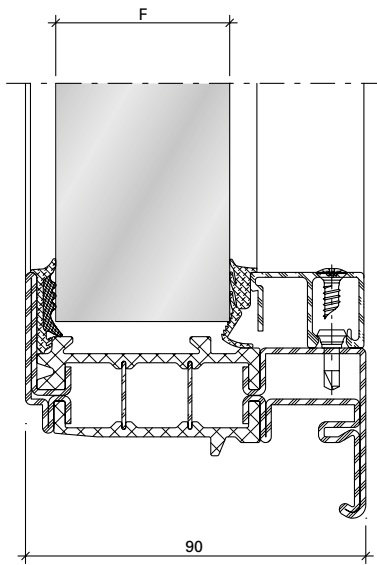
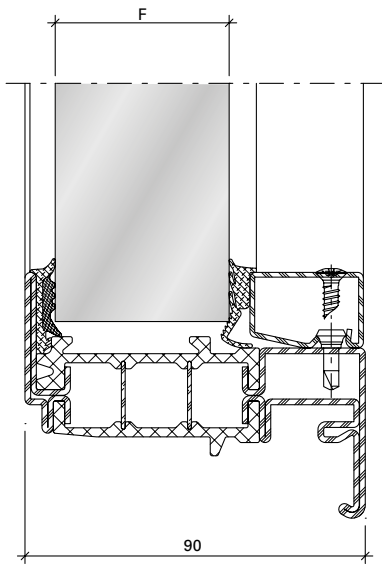

bis / jusqu'à / up to RC2

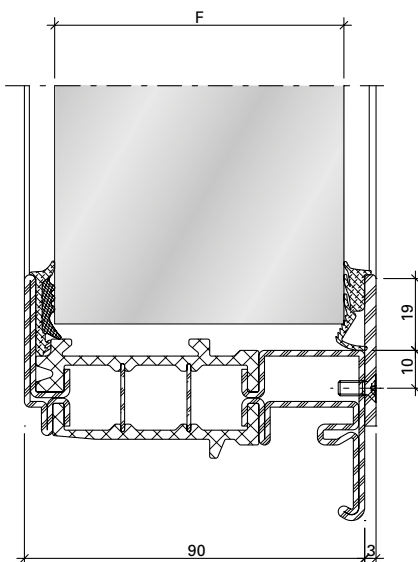
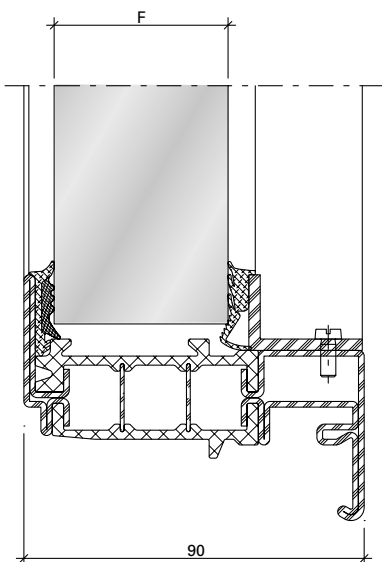
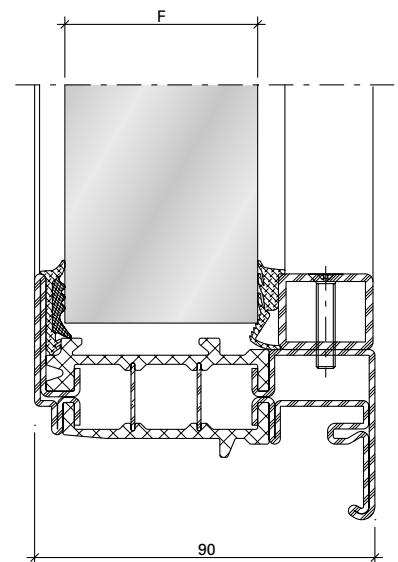
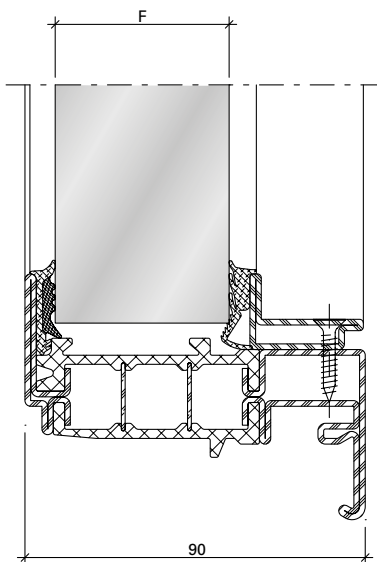
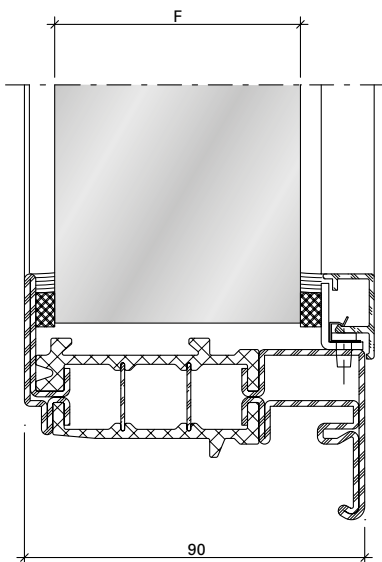

Platzbedarf  
Fensterbeschlag  
Bei Öffnungswinkel 90°

Espace nécessaire  
Ferrure de fenêtre  
À l'angle d'ouverture 90°

Space required  
Window fitting  
At opening angle 90°

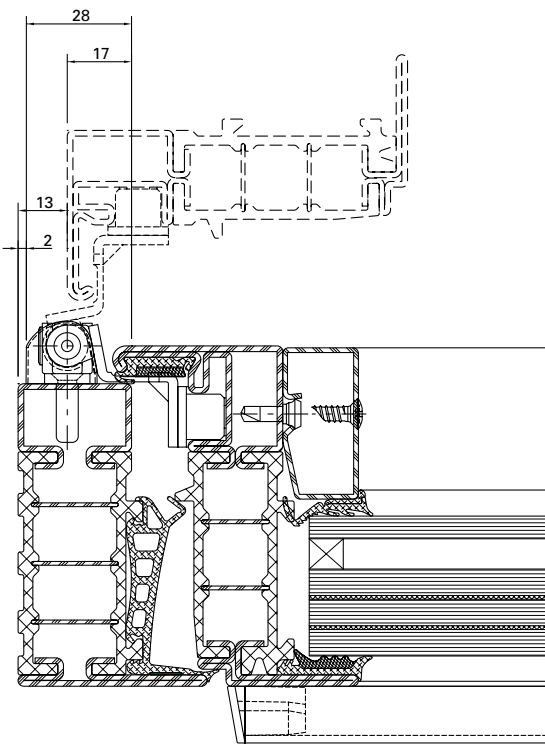
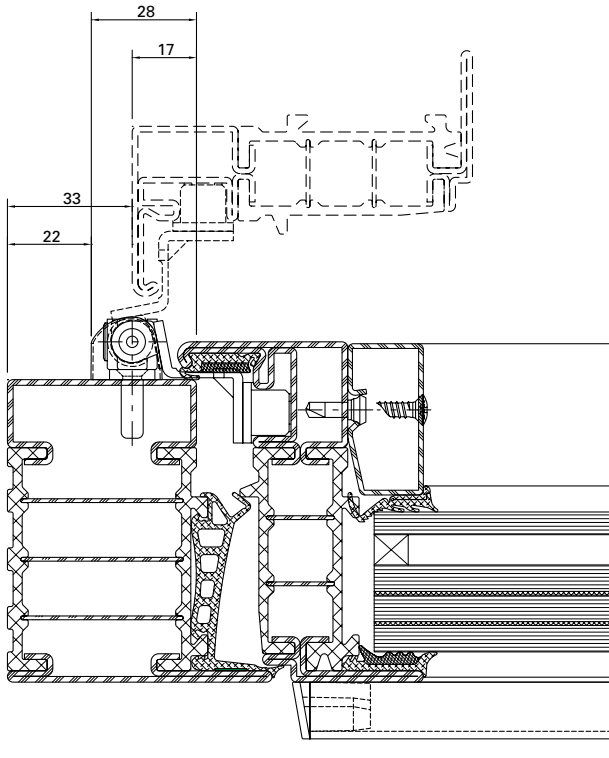



Platzbedarf  
Fensterbeschlag  
Bei Öffnungswinkel 90°

Espace nécessaire  
Ferrure de fenêtre  
À l'angle d'ouverture 90°

Space required  
Window fitting  
At opening angle 90°

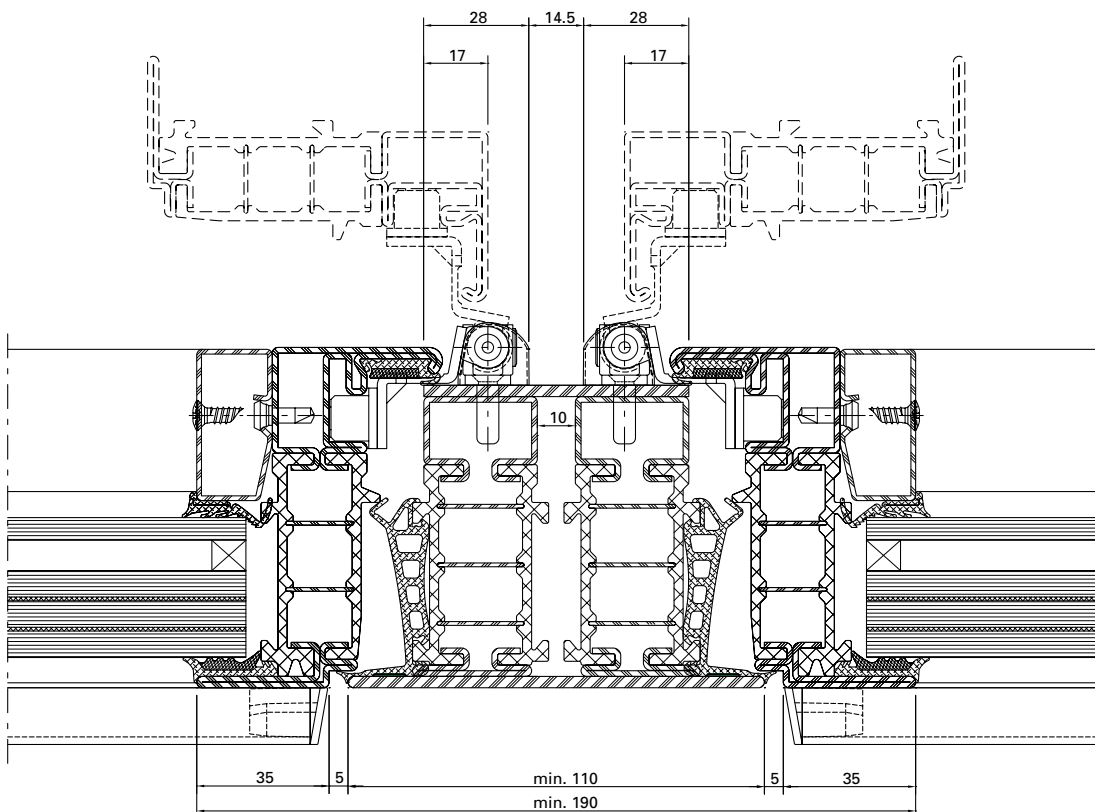
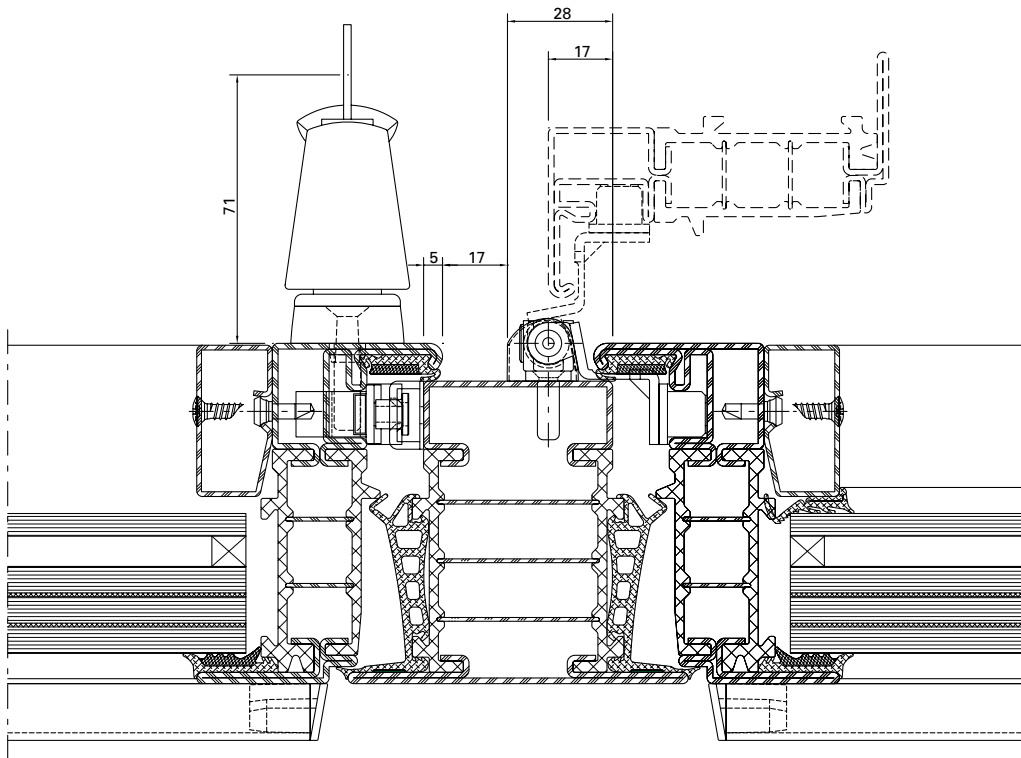

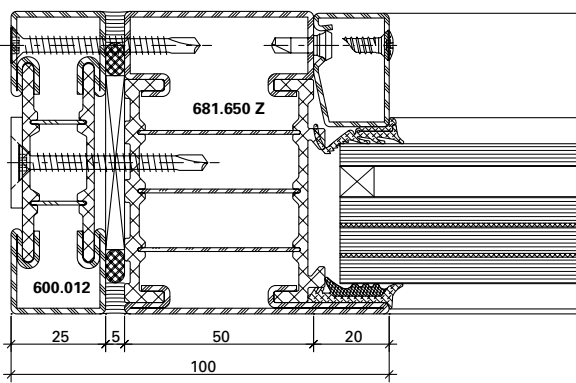

DXF

DWG

12-0202-K-001

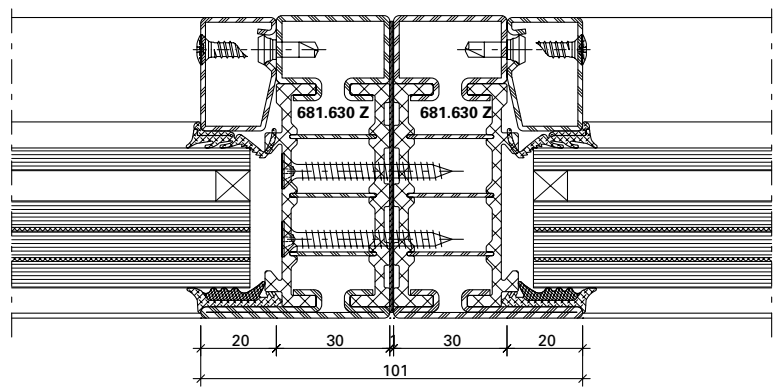

DXF

DWG

12-0202-K-002

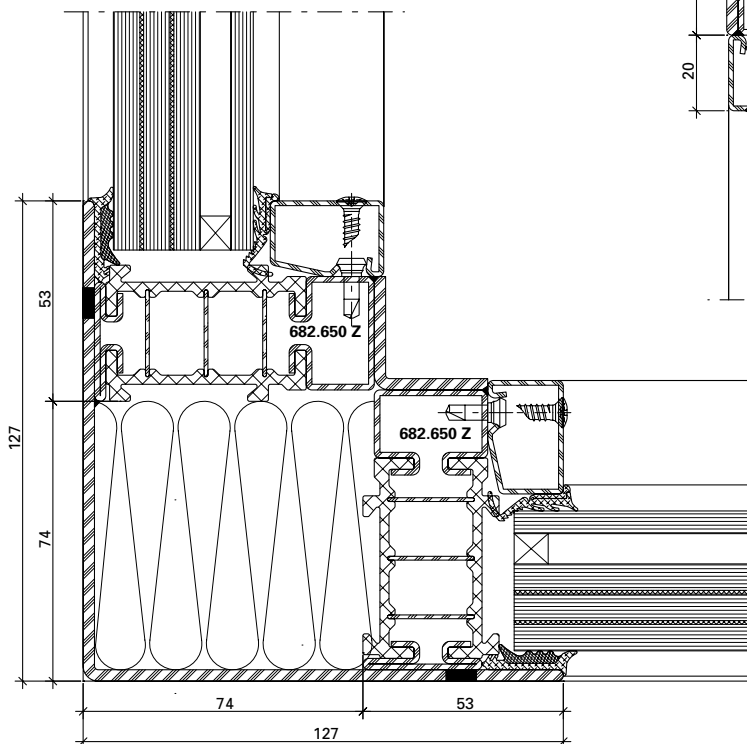

DXF

DWG

12-0202-K-005

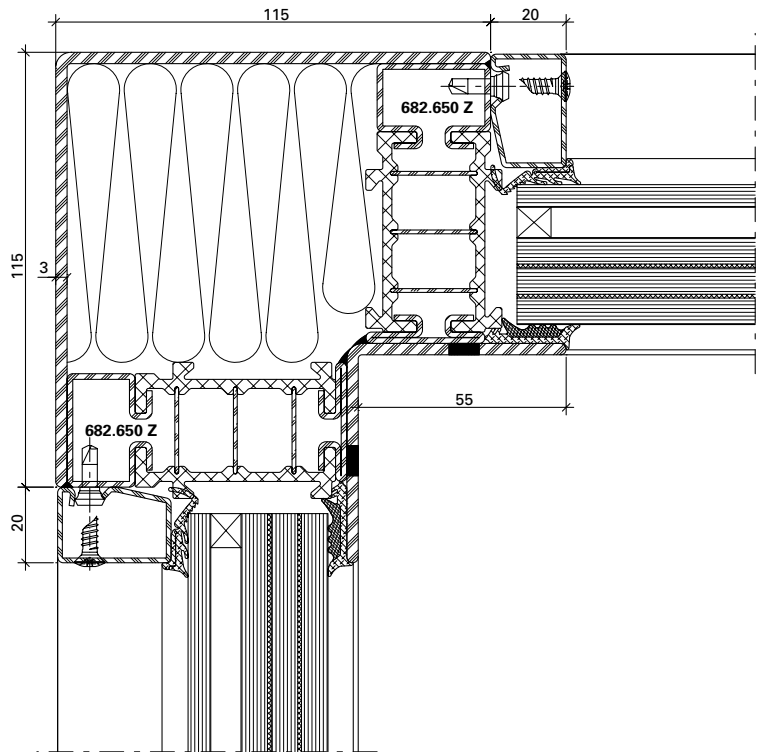

DXF

DWG

12-0202-K-006

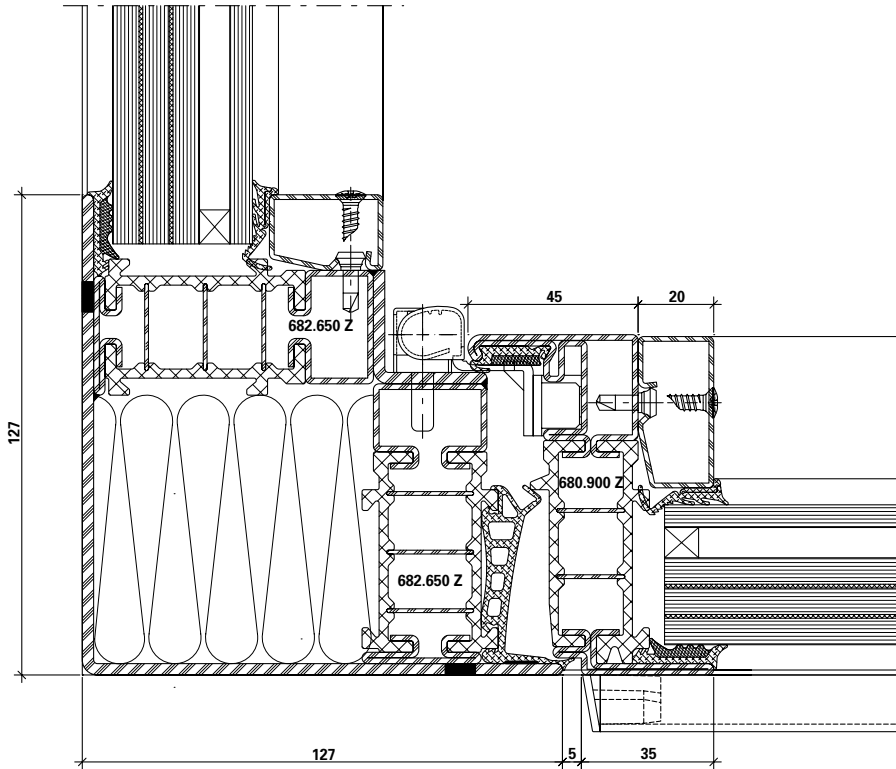

DXF

DWG

12-0202-K-009

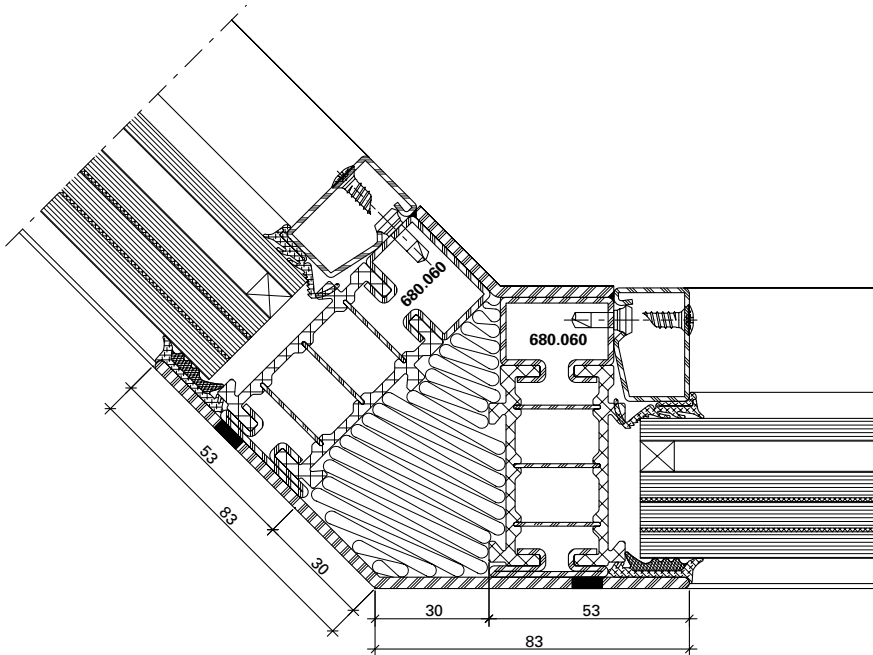

DXF

DWG

12-0202-K-010

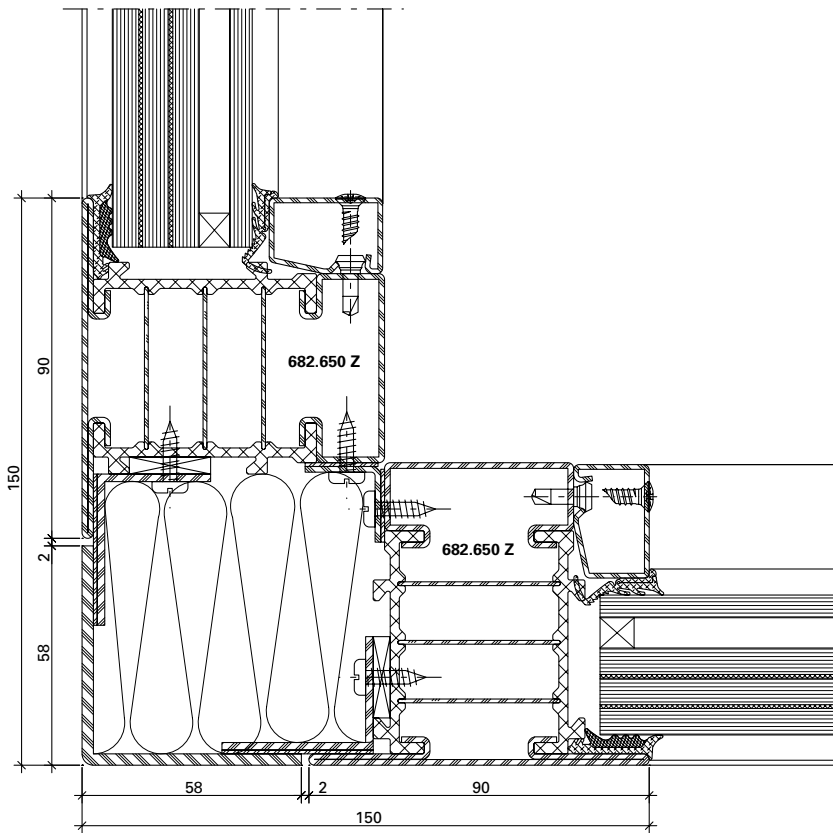

DXF

DWG

12-0202-K-003

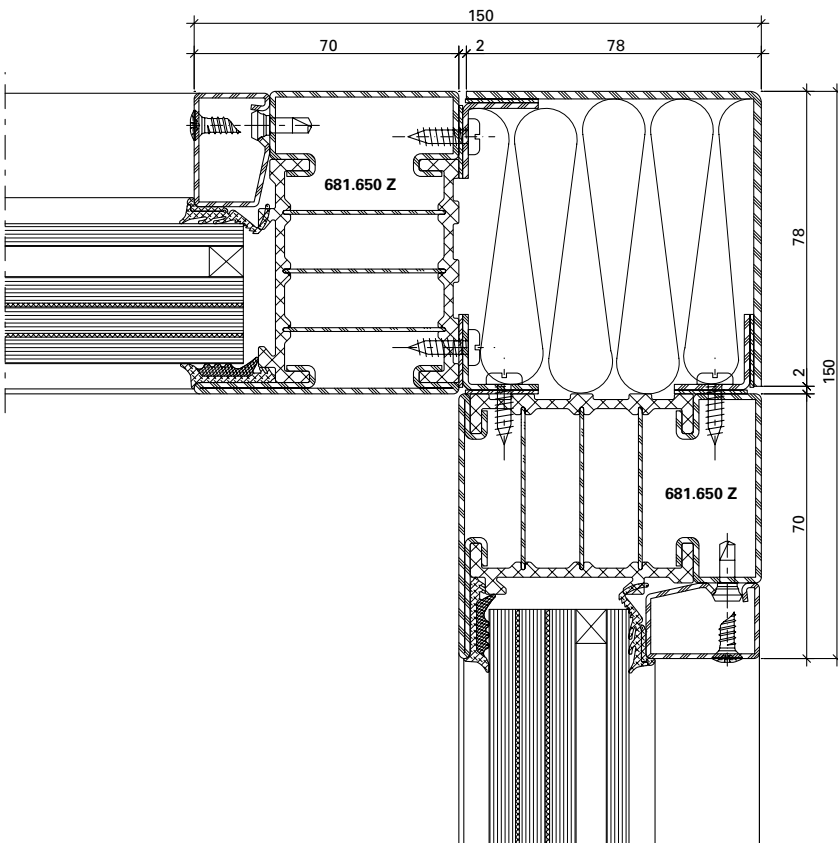

DXF

DWG

12-0202-K-004

## Wandbefestigung

### Mauerwerk

Um die einbruchhemmende Wirkung der Abschlüsse sicherzustellen, müssen die umgebenden Wände folgende Mindestanforderungen erfüllen:

## Fixation murale

### Maçonnerie

Pour garantir la protection anti-effraction des cloisons, les murs environnants doivent respecter les critères minimaux suivants:

## Wall mounts

### Masonry

In order to guarantee the burglar resistance of the screens, the surrounding walls need to meet the following minimum requirements:

Widerstandsklasse des einbruchhemmenden Bauteils*	Umgebende Wände / Cloisons environnants / Surrounding walls				
	aus Mauerwerk nach DIN 1053 Teil 1 en maçonnerie selon DIN DIN 1053 partie 1 Masonry in accordance with DIN 1053 part 1			aus Stahlbeton nach DIN 1045 en béton armé selon DIN 1045 Reinforced concrete in accordance with DIN 1045	
	Nennstärke Epaisseur nominale Nominal thickness mm	Druckfestigkeitsklasse Classe de résistance à la pression Compressive strength class	Mörtelgruppe Groupe de mortier Mortar class	Nennstärke Epaisseur nominale Nominal thickness mm	Festigkeitsklasse Classe de résistance Compressive strength class
<b>RC1N RC2/RC2N</b>	≥ 115	≥ 12	II	≥ 100	<b>B15</b>
<b>RC3</b>	≥ 115	≥ 12	II	≥ 120	<b>B15</b>

\* nach DIN EN 1627 / selon DIN EN 1627 / according to DIN EN 1627

### Montage als Einselement in der Fassade

- Alle 300 mm verschraubt
- Blechschraube ø 4.2 (DIN 7982)
- Max. Befestigungsabstand aus der Ecke 150 mm

### Montage comme élément inséré dans la façade

- Vissé tous les 300 mm
- Vis à tôle ø 4.2 (DIN 7982)
- Distance de fixation max. à partir de l'angle 150 mm

### Assembly as an insert unit in the façade

- Screwed every 300 mm
- Tapping screw ø 4.2 (DIN 7982)
- Max. mounting distance from the corner 150 mm

**Zuordnung der Widerstandsklassen  
von einbruchhemmenden Bauteilen  
zu Porenbetonwänden**

**Affectation des classes de résistance  
des composants anti-effraction en  
contact avec les parois en béton  
cellulaire**

**Assignment of the resistance classes  
of burglar-resistant components for  
autoclaved aerated concrete walls**

Widerstandsklasse Classe de résistance Resistance class	Nennstärke Epaisseur nominale Nominal thickness mm	Druckfestigkeit der Steine Résistance à la compression des pierres Compressive strength of the stones	Ausführung Exécution Design
RC1N RC2 / RC2N	≥ 170	≥ 4	verklebt collé bonded
RC3	≥ 240	≥ 4	verklebt collé bonded

Widerstandsklassen von einbruchhemmenden Bauteilen zu Holztafelwände siehe DIN EN 1627 Tabelle NA.4

Ein Holzpfosten mit mindestens einem Querschnitt 120 x 120 mm ist als Anschlussmöglichkeit beispielsweise im Bereich des Wintergartens in den Widerstandsklassen RC1N, RC2 und RC2N geeignet.

Andere Wandbauarten oder Montagearten, wie z.B. Einbau in zweischaligem Mauerwerk oder Montage in Verbindung mit Rolladenkästen sind zu berücksichtigen.

Pour les classes de résistance des composants anti-effraction en contact avec les parois en panneau en bois, voir DIN EN 1627 tableau NA.4

Un montant en bois présentant une section minimale de 120 x 120 mm convient parfaitement au raccordement, par exemple pour un jardin d'hiver dans les classes de résistance RC1N, RC2 et RC2N.

D'autres types de cloisons ou de montage tel que celui dans une maçonnerie à double paroi ou le montage en présence de caissons de volet doivent être pris en compte.

For resistance classes of burglar-resistant components for timber panel walls, see DIN EN 1627, table NA.4

A timber mullion with a cross section of at least 120 x 120 mm is suitable as an attachment option, for example for conservatories in resistance classes RC1N, RC2 and RC2N.

Other wall construction and installation types, e.g. installation in double-skin masonry or in connection with roller shutter boxes, must be taken into consideration.

**Beispiel für zulässige  
Wandanschlüsse**

Folgende Befestigungsmittel können zur Montage der einbruchhemmenden Elemente eingesetzt werden:

- Rahmendübel min.  $\varnothing$  10 mm
- Anker, Laschen (Segmentanker min.  $\varnothing$  8 mm)
- Ankerschienen oder Montageschienen
- Schrauben mit metrischem Gewinde min.  $\varnothing$  8 mm
- Hilti HUS-Universalschraube
- Max. Befestigungsabstand: 150 mm aus der Ecke, 750 mm dazwischen

**Exemples des muraux  
autorisés**

Les modes de fixation suivants sont utilisables pour le montage des éléments anti-effraction

- Chevilles synthétique min.  $\varnothing$  10 mm
- Chevilles d'ancrage métalliques min.  $\varnothing$  8 mm
- Rails d'ancrage ou rails de montage
- Vis à filetage métrique min.  $\varnothing$  8 mm
- Vis universelle Hilti HUS
- Distance de fixation: 150 mm dans l'angle, 750 mm entre les deux

**Example for permissible  
wall abutments**

The following fasteners can be used to fit the burglar-resistant elements

- Frame plugs min.  $\varnothing$  10 mm
- Anchors, straps (segment anchors min.  $\varnothing$  8 mm)
- Anchor rails or fixing rails
- Screws with a metric thread min.  $\varnothing$  8 mm
- Hilti HUS universal screw
- Max. distance between fixings: 150 mm from the corner, 750 mm in between

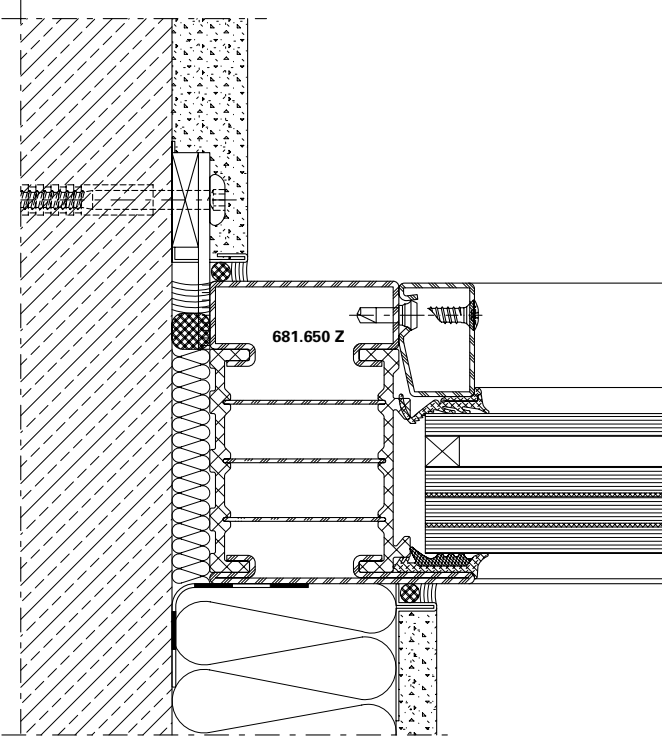

**DXF** **DWG** 12-0202-A-002

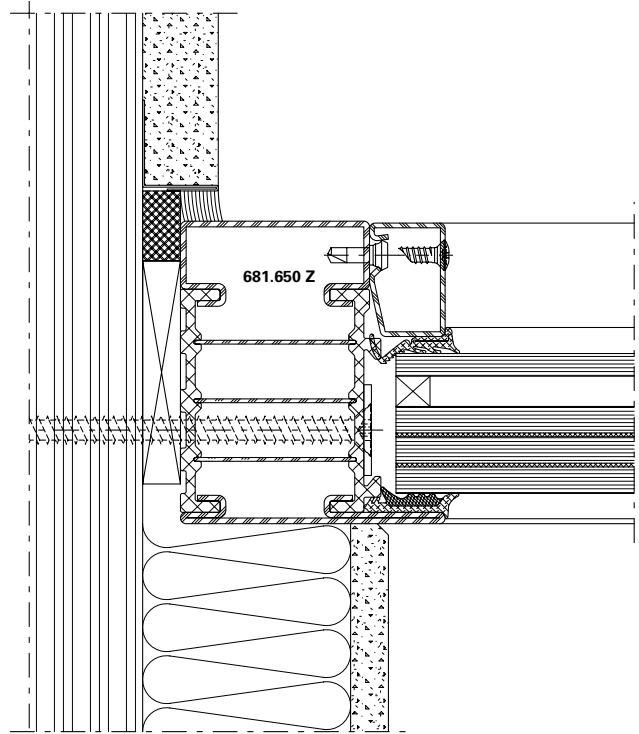

**DXF** **DWG** 12-0202-A-016

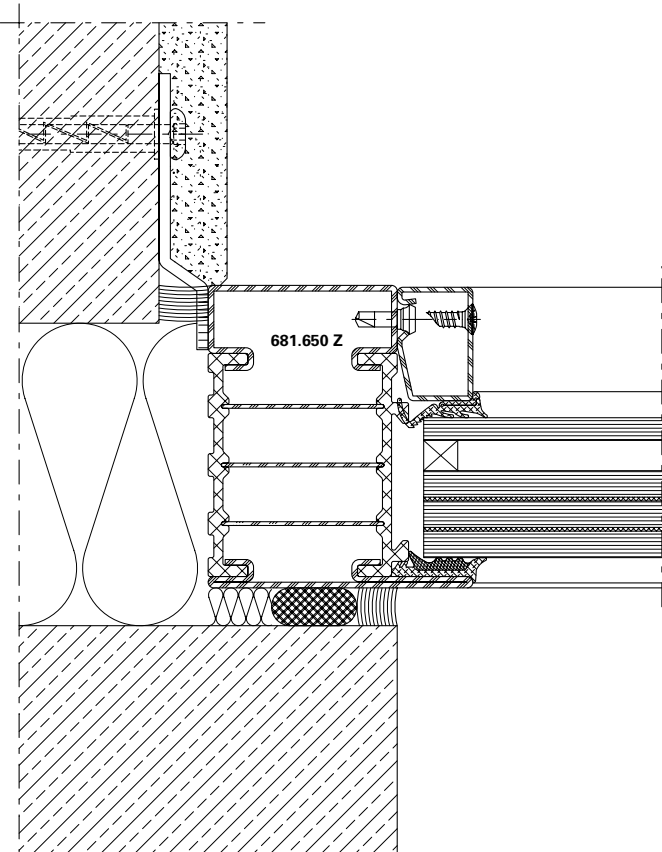

**DXF** **DWG** 12-0202-A-004

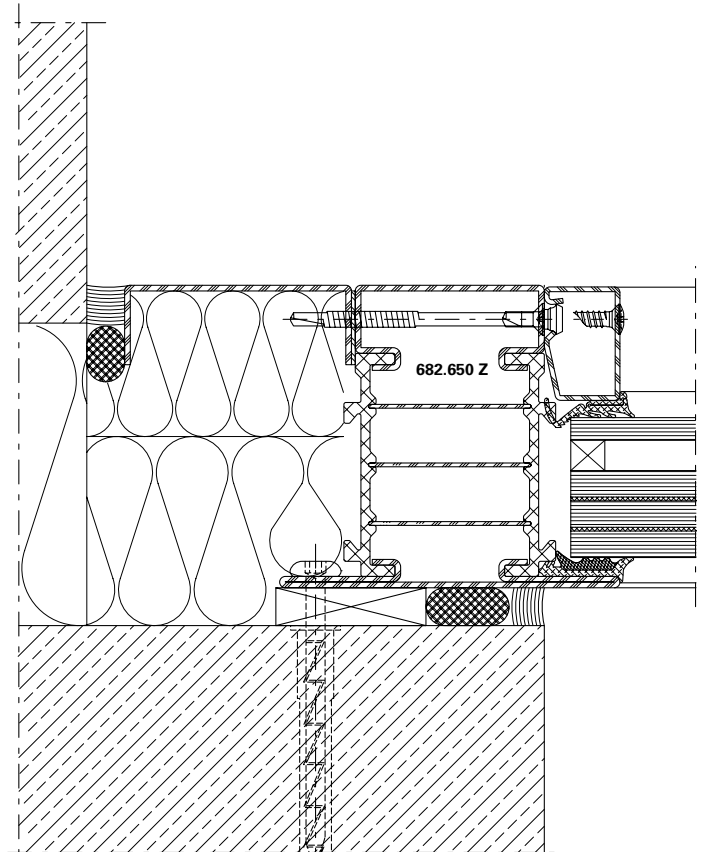

**DXF** **DWG** 12-0202-A-005

Anschlüsse am Bau im Massstab 1:2  
Raccords au mur à l'échelle 1:2  
Attachment to structure on scale 1:2

Janisol HI RC Fenster  
Janisol HI RC fenêtres  
Janisol HI RC windows

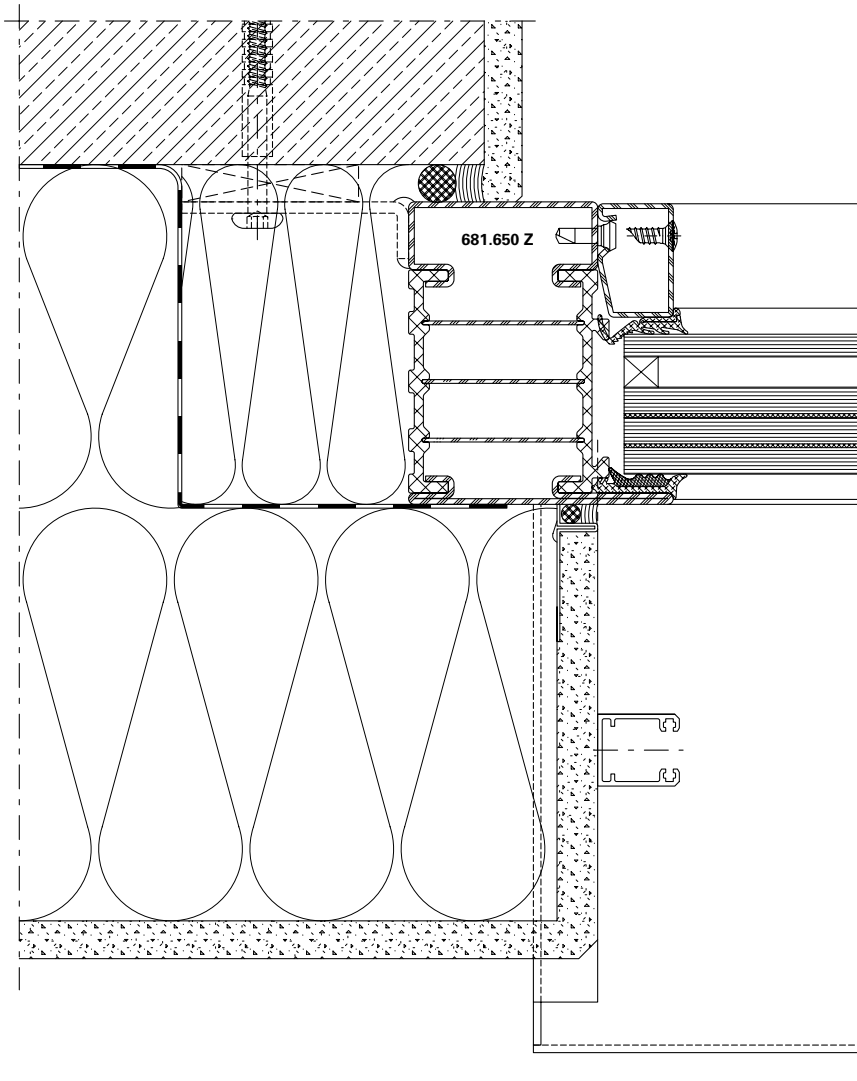

DXF

DWG

12-0202-A-001



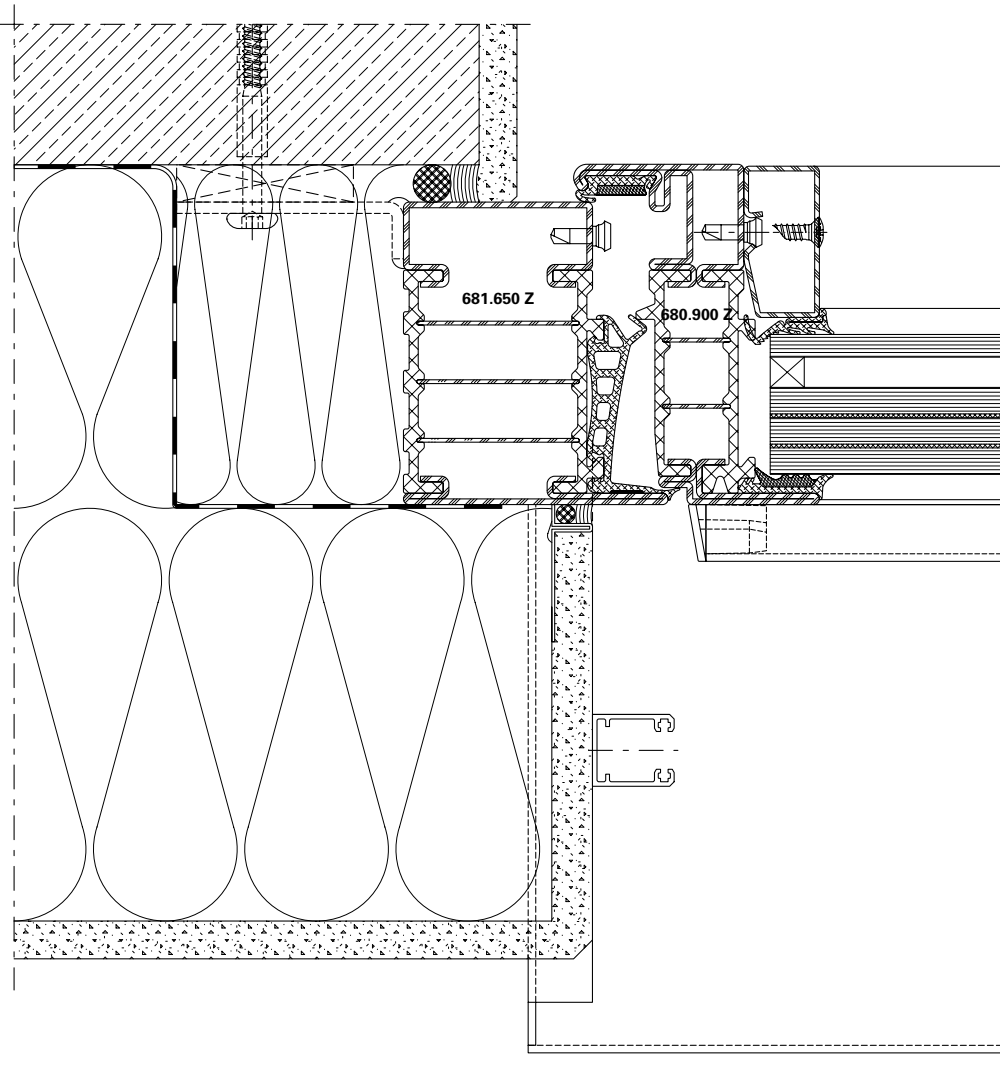

DXF

DWG

12-0202-A-003

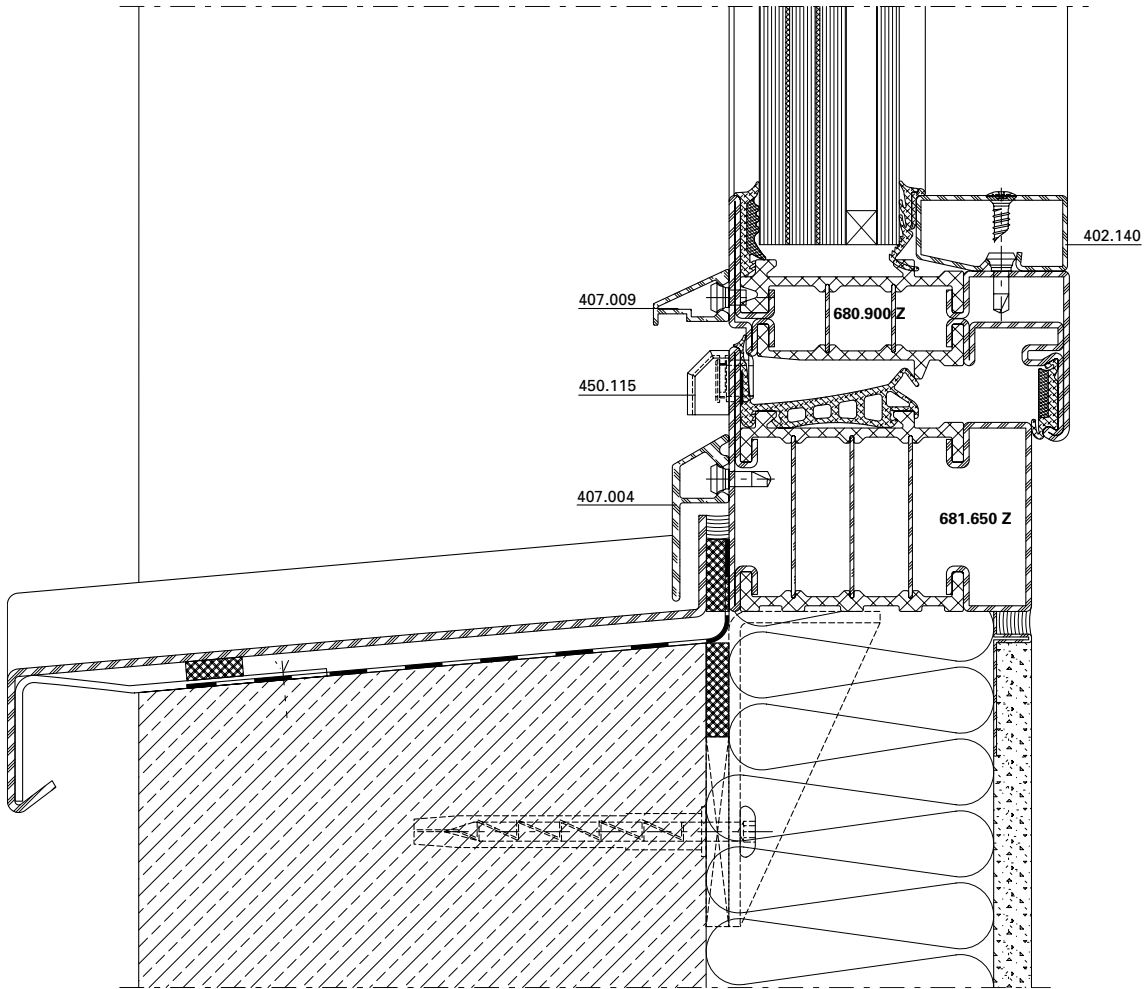

DXF

DWG

12-0202-A-014

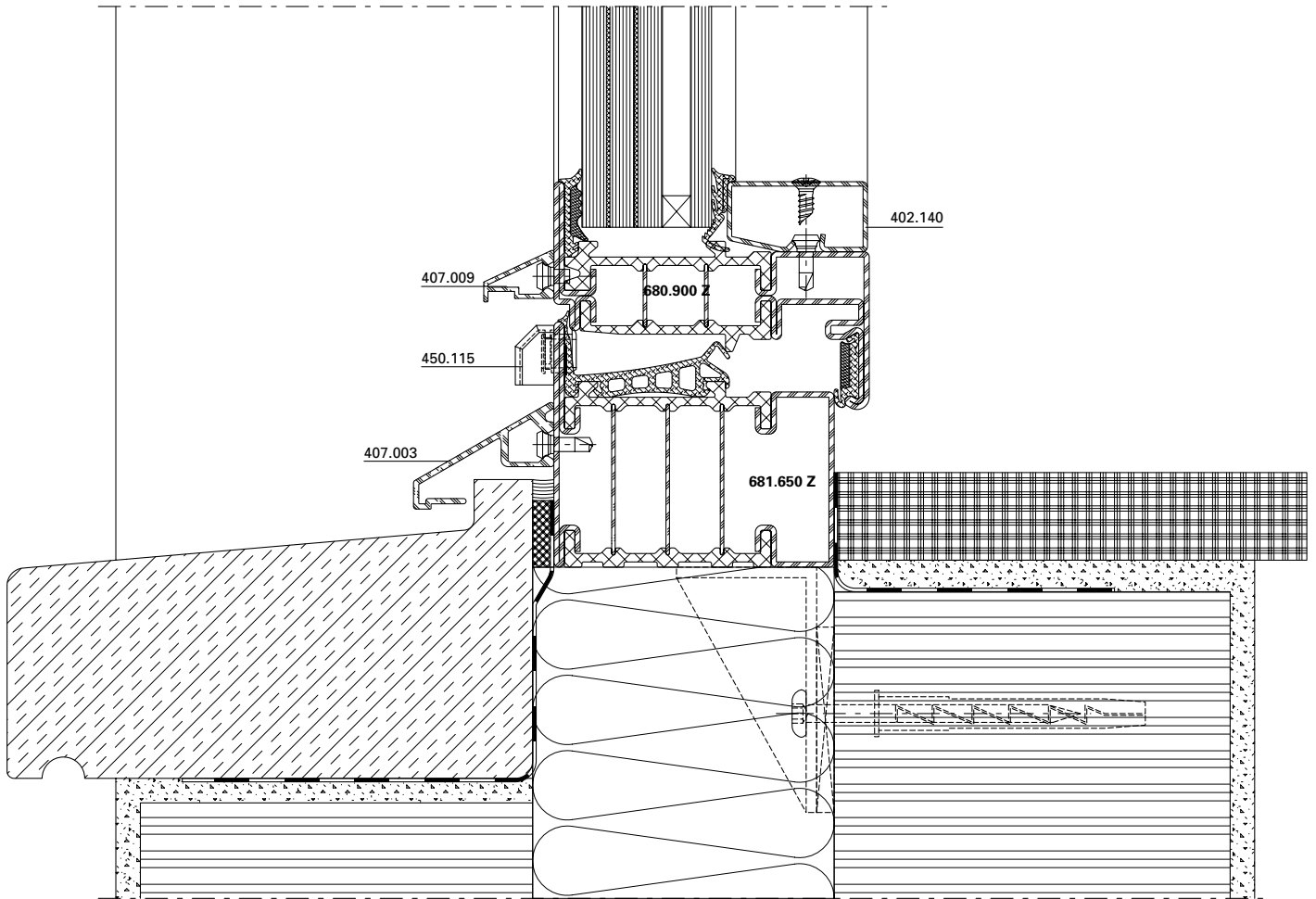

DXF

DWG

12-0202-A-012

Anschlüsse am Bau im Massstab 1:2

Raccords au mur à l'échelle 1:2

Attachment to structure on scale 1:2

Janisol HI RC Fenster

Janisol HI RC fenêtres

Janisol HI RC windows

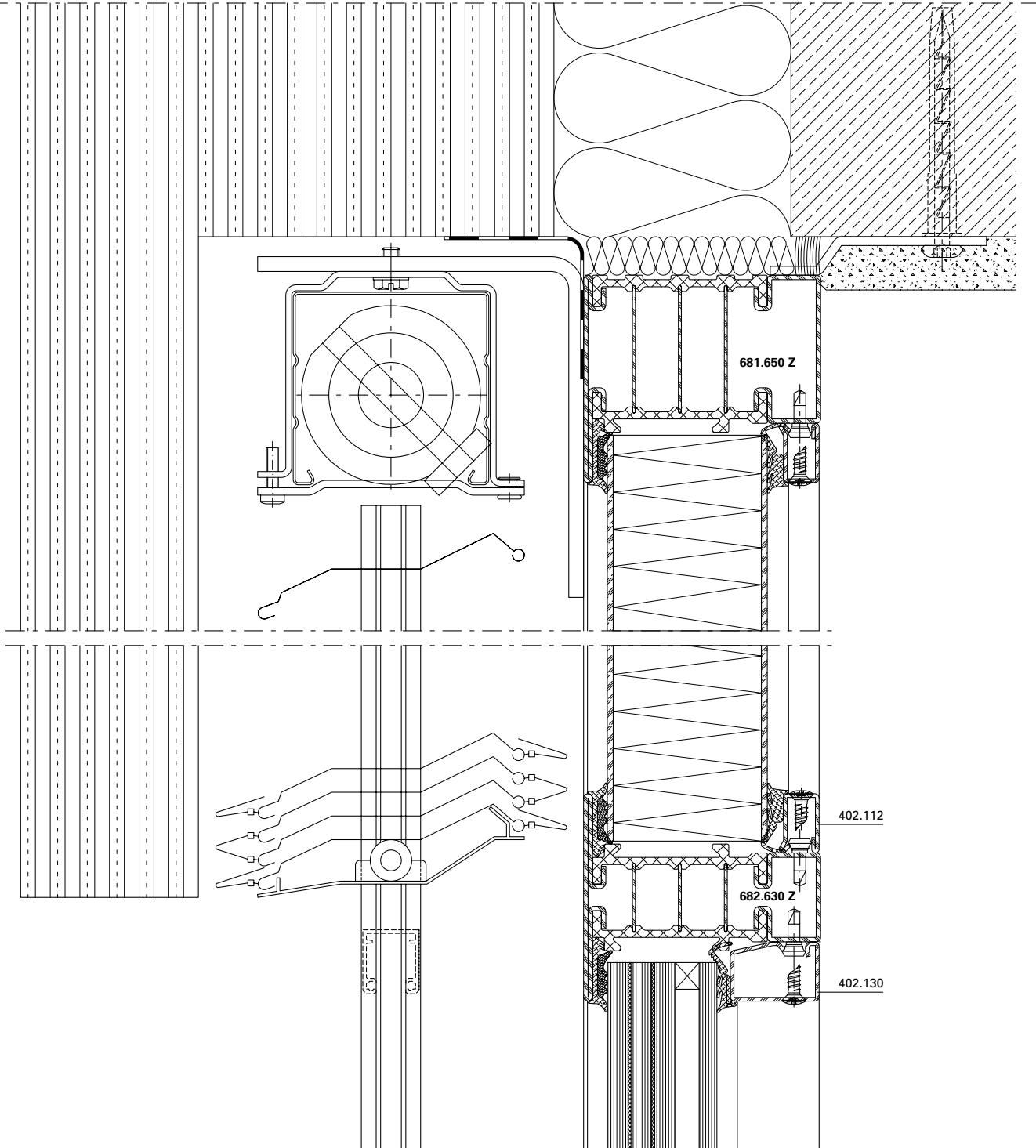

DXF

DWG

12-0202-A-010

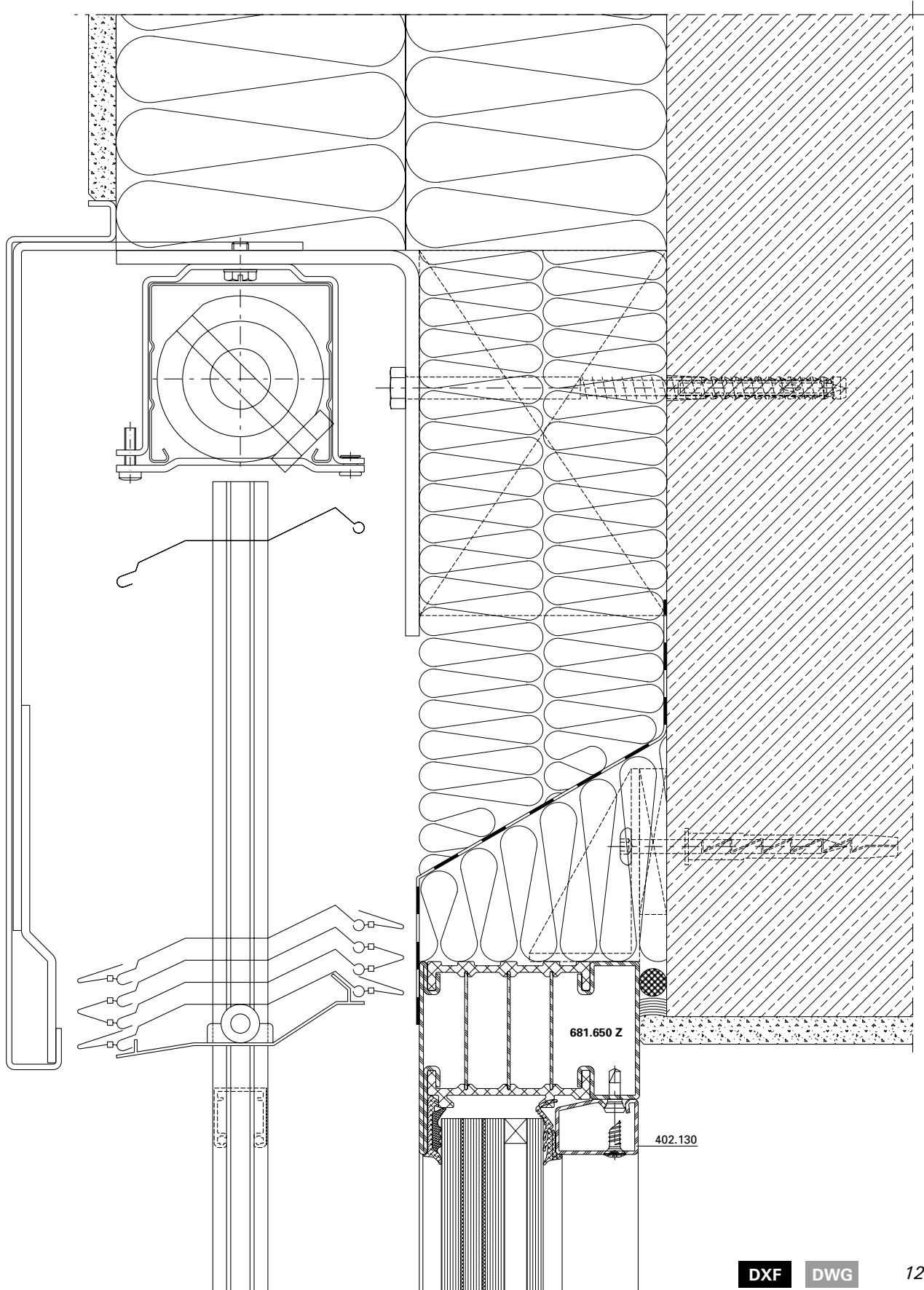

DXF

DWG

12-0202-A-011

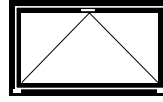
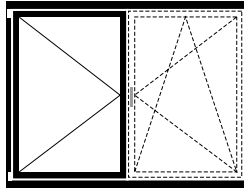
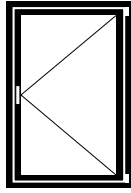
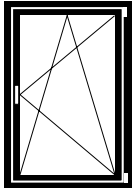

**Fensterbeschlag**

**Ferrure de fenêtre**

**Window fitting**

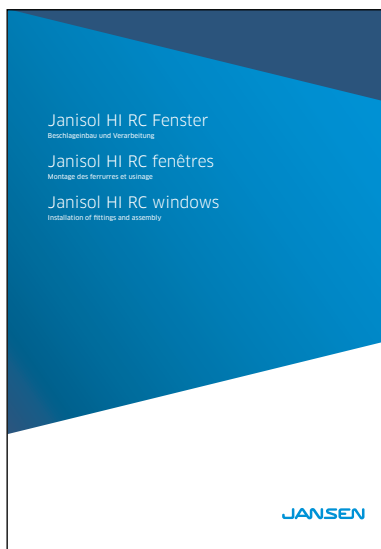

**Beschlageinbau-Zeichnungen  
für den RC-Fensterbeschlag  
siehe «Verarbeitung und Montage  
Janisol HI RC Fenster»**

**Dessins de montage des  
ferrures RC pour fenêtre  
voir «Usinage et montage  
fenêtres Janisol HI RC»**

**Drawings for installation of  
fittings of the RC window  
fitting see «Processing and  
assembly Janisol HI RC windows».**

## Verarbeitung

Grundsätzlich kann das System Janisol HI wie die übrigen Janisol-Profilssysteme verarbeitet werden. Das heisst, dass für die Verarbeitung keine speziellen Maschinen beschafft oder sonstige besondere Massnahmen zu treffen sind. Durch die einfachen Profilformen sind die üblichen Verarbeitungsprozesse wie Schweiessen und Schleifen problemlos durchführbar.

Beim Bohren, Sägen und Bearbeiten der Profile wird Glasfaserstaub freigesetzt. Dieser kann Reizungen der Haut und Augen auslösen. Um dies zu vermeiden sollten bei diesen Arbeiten die Haut und die Augen im Bedarfsfall geschützt werden (geschlossene Arbeitskleidung, Schutzbrille, Handschuhe).

## Usinage

Janisol HI peut fondamentalement être usiné comme les autres systèmes de profilés Janisol. Il n'est donc pas nécessaire de se procurer des machines spéciales ou de prendre d'autres mesures particulières pour l'usinage. Grâce aux formes de profilés simples, les processus d'usinage usuels tels que le soudage et le meulage s'exécutent sans problème.

La poussière de fibre de verre est libérée lors du perçage, du sciage et de l'usinage des profilés. Celle-ci peut provoquer des irritations de la peau et des yeux qui peuvent être évitées en protégeant ces parties du corps lors de ces travaux, si nécessaire. Pour les yeux, il faut utiliser des lunettes de protection, et pour la peau, une tenue de travail fermée et en particulier des gants de protection.

## Assembly

Janisol HI doors can generally be fabricated in the same way as the other Janisol profile systems. This means that no special machines or measures for fabrication are required. Due to the simple profile types, the standard fabrication processes, such as welding and grinding, can be carried out easily.

Glass fibre dust is released when drilling, sawing or processing the profiles. This dust can irritate the skin and eyes. To avoid any irritation, protect skin and eyes as required when carrying out these tasks. Wear goggles to protect the eyes. Ensure skin is covered by protective work clothing and, in particular, wear gloves.

Massbezeichnungen

Dimensions cotées

Measurement descriptions

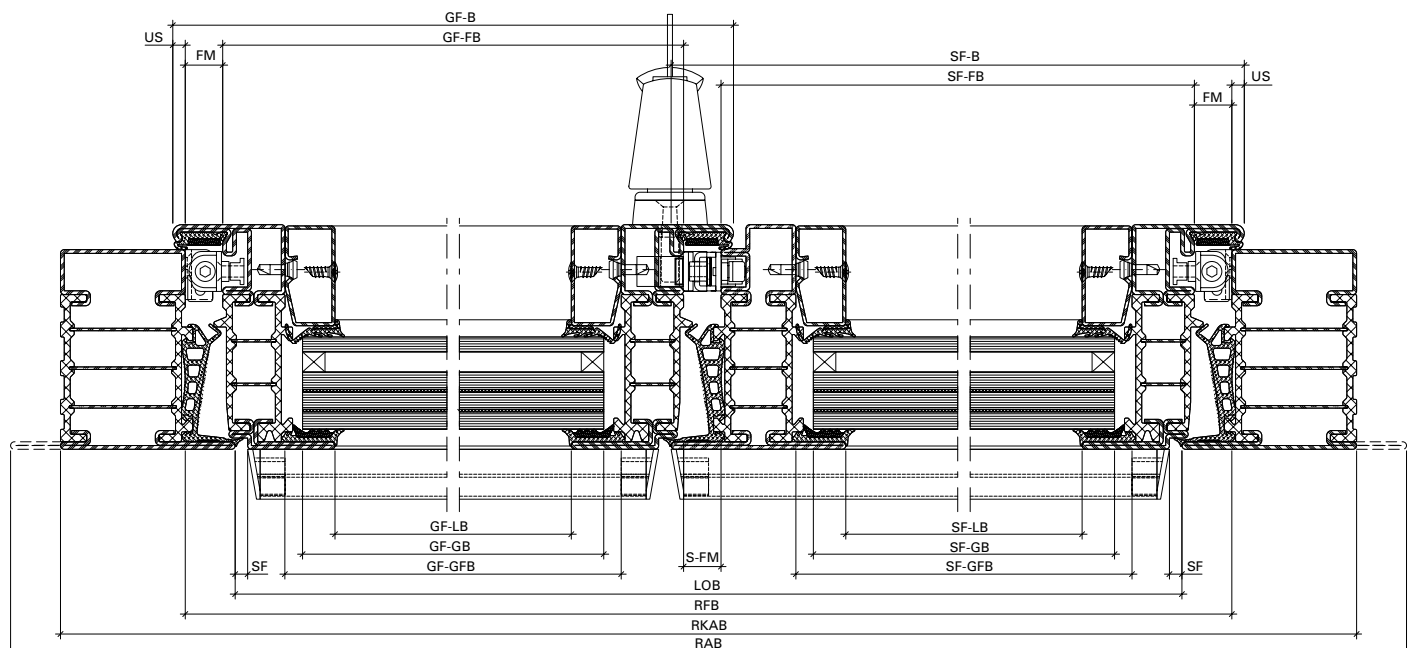
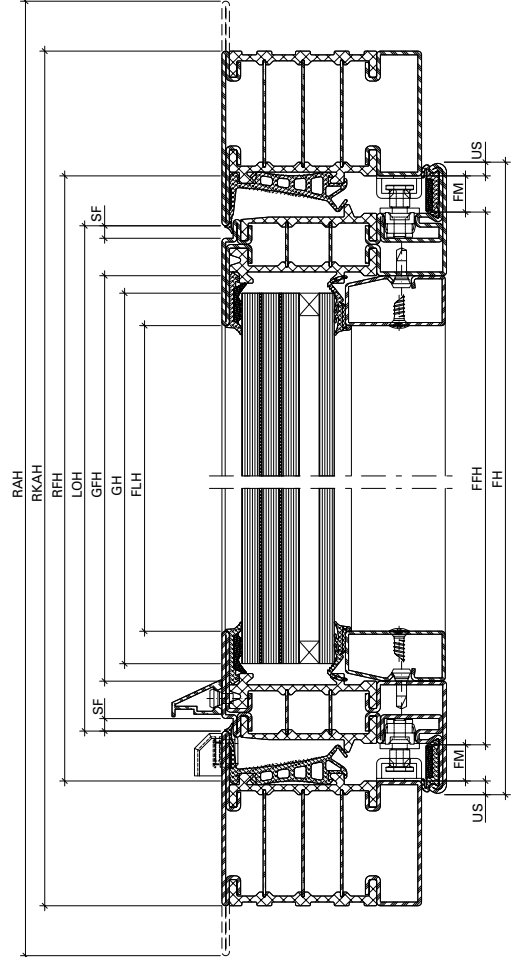
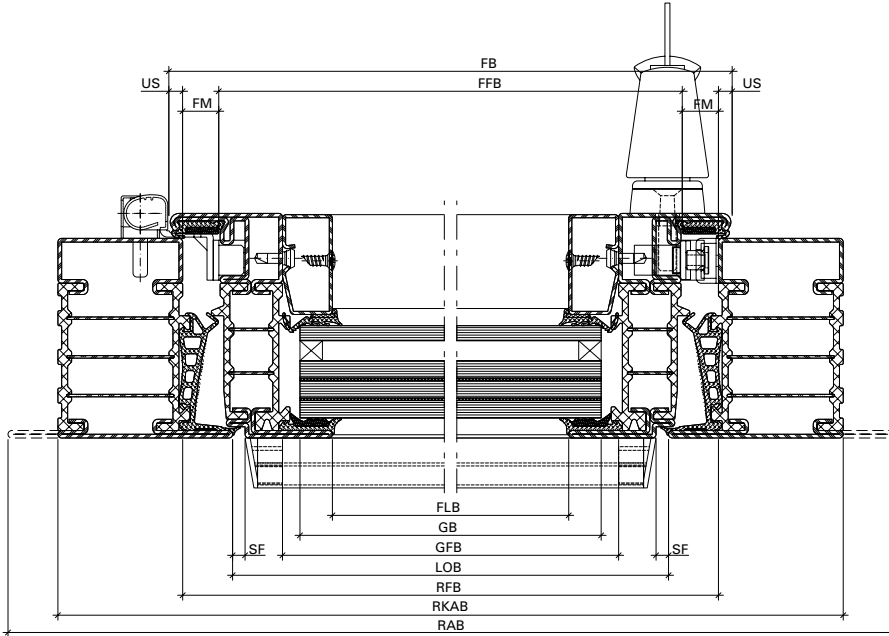



**Massbezeichnungen**

**Dimensions cotées**

**Measurement descriptions**

<b>US</b>	Überschlag	Recouvrement	Overlap
<b>FM</b>	Falzmass	Dimension de la feuillure	Rebate
<b>SF</b>	Schattenfuge	Joint négatif	Shadow gap
<b>LS</b>	Luftspalt	Vide d'air au sol du vantail	Air gap
<b>BE</b>	Bodeneinstand	Encastrement au sol	Floor recess
<b>FH</b>	Flügelhöhe	Hauteur du vantail	Sash height
<b>FFH</b>	Flügelfalzhöhe	Hauteur de feuillure du vantail	Sash rebate height
<b>FLH</b>	Flügel-Lichtmasshöhe	Hauteur vide lumière du vantail	Clear height dimension of sash
<b>FB</b>	Flügelbreite	Largeur du vantail	Sash width
<b>FFB</b>	Flügelfalzbreite	Largeur de feuillure du vantail	Sash rebate width
<b>FLB</b>	Flügel-Lichtmassbreite	Largeur vide lumière du vantail	Clear width dimension of sash
<b>GH</b>	Glashöhe	Hauteur du verre	Glass height
<b>GFH</b>	Glasfalzhöhe	Hauteur de feuillure du verre	Glazing rebate height
<b>GB</b>	Glasbreite	Largeur du verre	Glass width
<b>GFB</b>	Glasfalzbreite	Largeur de feuillure du verre	Glazing rebate width
<b>LOH</b>	Lichte Durchgangshöhe	Hauteur vide lumière	Clear opening height
<b>RFH</b>	Rahmenfalzhöhe	Hauteur de feuillure du dormant	Frame rebate height
<b>RAH</b>	Rahmenaussenhöhe	Hauteur extérieur du dormant	External frame height
<b>LOB</b>	Lichte Durchgangsbreite	Largeur vide lumière	Clear opening width
<b>RFB</b>	Rahmenfalzbreite	Largeur de feuillure du dormant	Frame rebate width
<b>RAB</b>	Rahmenaussenbreite	Largeur extérieur du dormant	External frame width
<b>GF-B</b>	Gangflügel-Breite	Largeur du vantail de service	Access sash width
<b>GF-FB</b>	Gangflügel-Falzbreite	Largeur de feuillure du vantail de service	Access sash rebate width
<b>GF-LB</b>	Gangflügel-Lichtmassbreite	Vide lumière du vantail de service	Clear width dimension of access sash
<b>GF-GB</b>	Gangflügel-Glasbreite	Largeur du verre du vantail de service	Glass width of access sash
<b>GF-GFB</b>	Gangflügel-Glasfalzbreite	Largeur de feuillure du verre du vantail de service	Glazing rebate width of access sash
<b>SF-B</b>	Standflügel-Breite	Largeur du vantail semi-fixe	Secondary sash width
<b>SF-FB</b>	Standflügel-Falzbreite	Largeur de feuillure du vantail semi-fixe	Rebate width of secondary sash
<b>SF-LB</b>	Standflügel-Lichtmassbreite	Vide lumière du vantail semi-fixe	Clear width dimension of secondary sash
<b>SF-GB</b>	Standflügel-Glasbreite	Largeur du verre du vantail semi-fixe	Glass width of secondary sash
<b>SF-GFB</b>	Standflügel-Glasfalzbreite	Largeur de feuillure du verre du vantail semi-fixe	Glazing rebate width of secondary sash
<b>S-FM</b>	Stulpflügel-Falzmass	Dimension de la feuillure fenêtre à deux vantaux	Double sash rebate

**Öffnungsrichtung**  
**Terminologie nach EN 12519**

**Fenêtre ouvrant**  
**Terminologie selon EN 12519**

**Hand window**  
**Terminology according to EN 12519**

**Öffnungsfläche**

Die gesamte Fläche, die vom Flügel im Grundriss bei der Benutzung überfahren wird. Sie wird auch Schwenkbereich genannt.

**Face d'ouverture**

Surface totale sur laquelle passe le vantail à l'horizontale lors de l'ouverture. Est également appelée zone de pivotement.

**Opening area**

The total area of the floor plan which is covered by the sash when used. This is also called the swivel range.

**Öffnungsrichtung links**

Man spricht von Öffnungsrichtung links, wenn von der Öffnungsfläche aus betrachtet die Anschlagseite links ist.

**Fenêtre ouvrant à gauche**

On parle de fenêtre ouvrant à gauche quand le côté butée est à gauche vu de la face d'ouverture.

**Opening direction: left**

The opening direction: left is referred to if the closing side is on the left when viewed from the opening area.

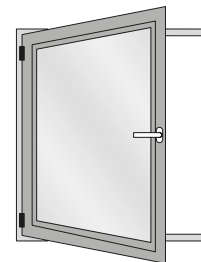
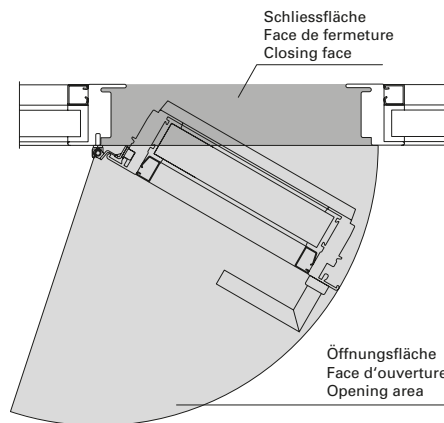

**Öffnungsrichtung rechts**

Man spricht von Öffnungsrichtung rechts, wenn von der Öffnungsfläche aus betrachtet die Anschlagseite rechts ist.

**Fenêtre ouvrant à droite**

On parle de fenêtre ouvrant à droite quand le côté butée est à droite vu de la face d'ouverture.

**Opening direction: right**

The opening direction: right is referred to if the closing side is on the right when viewed from the opening area.

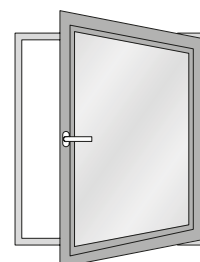
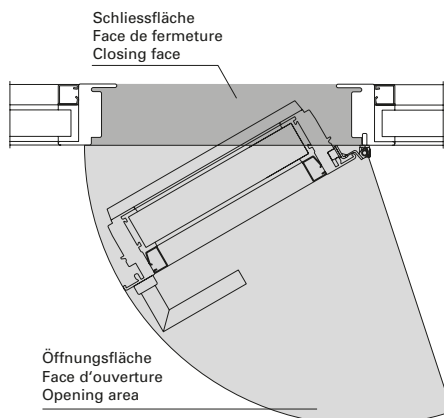

## Oberflächenbehandlung

Janisol HI-Profile können grundsätzlich wie die bewährten Janisol-Profile oberflächenbehandelt werden. Janisol HI-Profile können sowohl einbrennlackiert als auch pulverbeschichtet werden. Objekttemperatur bis max. 180°C (+/-5°C).

Der schwarze Kunststoff-Isolator aus glasfaserverstärktem Kunststoff ist nicht pulverbeschichtungsfähig resp. nimmt die Farbe nicht gleichmässig an. Je nach Farbwahl resp. ästhetischen Ansprüchen empfehlen wir die Isolatoren vor der Oberflächenbehandlung mit dem Abdeckband 451.049 abzudecken.

### Anforderungen

Die Anforderungen an die Oberflächenbehandlung ist in der DIN EN ISO 12944-2 in sechs Korrosivitätskategorien unterteilt. Für die Aussen- und Innenanwendung ist mindestens die Kategorie «C3 mässig» massgebend. Die Schutzdauer ist mindestens mit 5-15 Jahren anzunehmen.

### Empfehlung

(gemäss DIN EN ISO 12944-2)

Korrosivitätskategorie: C3

Schutzdauer: mittel (M) 5-15 Jahre

### Vorbehandlung,

#### Beschichtungssystem

Als Grundlage für die Ausführung der Oberflächenbehandlung dienen die Ausführungen in der DIN EN ISO 12944-4 und der DIN EN ISO 12944-5.

### Qualitätssicherung

Für die Qualitätssicherung sind die DIN EN ISO 12944-7 und die Richtlinie für Bauteilbeschichtungen auf Stahl und feuerverzinktem Stahl GSB ST 663 zu berücksichtigen.

### Empfehlung Pulver

IGP-DURA face 5803

Fassadenqualität

## Traitement de surface

Les surfaces des profilés Janisol HI peuvent être traitées comme les profilés Janisol éprouvés. Les profilés Janisol HI peuvent être laqués au four ou être revêtus de poudre. Température jusqu'à 180°C (+/-5°C) max.

L'isolateur en PVC noir en matière plastique renforcé par fibres de verre ne peut être revêtu de poudre, la peinture ne se répartit pas de manière homogène. Suivant la couleur choisie et les exigences relatives à l'esthétique, nous recommandons de recouvrir les isolateurs de la bande de finition 451.049 avant le traitement de surface.

### Exigences

Les exigences vis à vis du traitement de surface sont réparties en six catégories de corrosion dans la norme DIN EN ISO 12944-2. La catégorie «C3 moyenne» au moins est déterminante pour les environnements extérieurs et intérieurs. Une durée de protection de 5 à 15 ans est supposée.

### Recommandation

(selon DIN EN ISO 12944-2)

Catégorie de corrosion: C3

Durée de protection:

moyenne (M) 5 à 15 ans

### Traitement préliminaire, système de revêtement

Les explications données dans les normes DIN EN ISO 12944-4 et DIN EN ISO 12944-5 servent de base à l'exécution du traitement de surface.

### Assurance de la qualité

La norme DIN EN ISO 12944-7 et la directive sur les revêtements de l'acier et de l'acier galvanisé à chaud GSB ST 663 doivent être prises en compte pour l'assurance de la qualité.

### Recommandation poudre

IGP-DURA face 5803

qualité de façade

## Surface treatment

Janisol HI doors profiles can have basically the same surface treatment as the standard Janisol profiles. Janisol HI doors profiles can be stove-enamelled and powder coated. Object temperature up to max. 180°C (+/-5°C).

The black PVC-U isolator made of glassfibre reinforced plastic cannot be powder coated as the colour cannot be applied evenly. Depending on the choice of colour or aesthetic requirements, we recommend covering the isolators with cover tape 451.049 before the surface treatment.

### Requirements

The surface treatment requirements are divided into 6 corrosion categories following DIN EN ISO 12944-2. «C3 moderate» is the most-used category for outside and inside use. The protection will last at least 5-15 years.

### Recommendation (in accordance with DIN EN ISO 12944-2)

Corrosion category: C3

Duration of protection:

average, 5-15 years

### Pre-treatment, coating system

Execution of the surface treatment based on DIN EN ISO 12944-4 and DIN EN ISO 12944-5.

### Quality Assurance

For quality assurance, DIN EN ISO 12944-7 and the GSB ST 663 guidelines for steel and hot-dip galvanised steel component coating must be taken into account.

### Recommendation powder

IGP-DURA face 5803

façade quality

**Normen, Merkblätter und Richtlinien***DIN EN ISO 12944-1*

«Korrosionsschutz von Stahlbauten durch Beschichtungssysteme»  
Teil 1: Allgemeine Einleitung

*DIN EN ISO 12944-2*

«Korrosionsschutz von Stahlbauten durch Beschichtungssysteme»  
Teil 2: Einteilung der Umgebungsbedingungen

*DIN EN ISO 12944-3*

«Korrosionsschutz von Stahlbauten durch Beschichtungssysteme»  
Teil 3: Grundregeln zur Gestaltung

*DIN EN ISO 12944-4*

«Korrosionsschutz von Stahlbauten durch Beschichtungssysteme»  
Teil 4: Arten von Oberflächen und Oberflächenvorbereitung

*DIN EN ISO 12944-5*

«Korrosionsschutz von Stahlbauten durch Beschichtungssysteme»  
Teil 5: Beschichtungssysteme

*DIN EN ISO 12944-7*

«Korrosionsschutz von Stahlbauten durch Beschichtungssysteme»  
Teil 7: Ausführung und Überwachung der Beschichtungsarbeiten

*DIN EN ISO 12944-8*

«Korrosionsschutz von Stahlbauten durch Beschichtungssysteme»  
Teil 8: Erarbeitung von Spezifikationen für Erstschutz und Instandsetzung

*VFF Merkblatt St.01*

Beschichten von Stahlteilen im Metallbau

*GSB ST 663*

Internationale Qualitätsrichtlinien für Bauteilbeschichtungen auf Stahl und feuerverzinktem Stahl

**Normes, fiches techniques et directives***DIN EN ISO 12944-1*

«Protection anticorrosion de constructions en acier par des systèmes de revêtement»  
Partie 1: Introduction générale

*DIN EN ISO 12944-2*

«Protection anticorrosion de constructions en acier par des systèmes de revêtement»  
Partie 2: Classification des conditions ambiantes

*DIN EN ISO 12944-3*

«Protection anticorrosion de constructions en acier par des systèmes de revêtement»  
Partie 3: Règles fondamentales de conception

*DIN EN ISO 12944-4*

«Protection anticorrosion de constructions en acier par des systèmes de revêtement»  
Partie 4: Types de surfaces et de préparation des surfaces

*DIN EN ISO 12944-5*

«Protection anticorrosion de constructions en acier par des systèmes de revêtement»  
Partie 5: Systèmes de revêtement

*DIN EN ISO 12944-7*

«Protection anticorrosion de constructions en acier par des systèmes de revêtement»  
Partie 7: Exécution et surveillance des travaux de revêtement

*DIN EN ISO 12944-8*

«Protection anticorrosion de constructions en acier par des systèmes de revêtement»  
Partie 8: Élaboration de spécifications pour la protection primaire et la réparation

*Fiche technique VFF (Association de la menuiserie et des façades all.)  
St.01*

Revêtement de pièces métalliques dans la construction métallique

*GSB ST 663*

Directives internationales de qualité pour les revêtements sur des pièces de construction en acier et en acier galvanisé à chaud

**Standards, data sheets and guidelines***DIN EN ISO 12944-1*

«Corrosion protection of steel structures by protective paint systems»  
Part 1: General introduction

*DIN EN ISO 12944-2*

«Corrosion protection of steel structures by protective paint systems»  
Part 2: Classification of environments

*DIN EN ISO 12944-3*

«Corrosion protection of steel structures by protective paint systems»  
Part 3: Basic design regulations

*DIN EN ISO 12944-4*

«Corrosion protection of steel structures by protective paint systems»  
Part 4: Types of surface and surface preparation

*DIN EN ISO 12944-5*

«Corrosion protection of steel structures by protective paint systems»  
Part 5: Coating systems

*DIN EN ISO 12944-7*

«Corrosion protection of steel structures by protective paint systems»  
Part 7: Execution and supervision of paint work

*DIN EN ISO 12944-8*

«Corrosion protection of steel structures by protective paint systems»  
Part 8: Development of specifications for new work and maintenance

*VFF information sheet St.01*

Coating of steel components in metal fabrication

*GSB ST 663*

International quality guidelines for the coating of steel and hot-dip galvanised steel components.

## **Gesundheits- und Sicherheitsaspekte von Glasfasern**

### *Inhalation*

Glas-Endlosfilamente, wie sie von Jansen in den Isolatoren verwendet werden, sind gemäss Definition der Weltgesundheitsorganisation aufgrund ihrer Grösse nicht atembar. Das heisst, sie sind zu gross um den unteren Atemtrakt zu erreichen.

Untersuchungen der Universität von Pittsburgh (School of Public Health) und der internationalen Agentur für Krebsforschung (IARC) haben gezeigt, dass keine Erhöhung des Risikos für Lungenkrebs oder Atemwegserkrankungen für Personen in der Glasfaserindustrie besteht. Die Studie beruht auf Untersuchungen von über 20'000 Personen aus der produzierenden Glasfaserindustrie.

### *Irritation*

Glasfasern können eine mechanische Irritation der Haut und Augen auslösen. Dies ist keine allergische Reaktion. Die Glasfasern stechen dabei in die Haut und diese reagiert damit wie bei jeder anderen Hautverletzung.

Dieser Effekt kann aber durch den korrekten Umgang mit dem Werkstoff und dem notwendigen Schutz vermieden werden.

## **Aspects sanitaires et sécuritaires des fibres de verre**

### *Inhalation*

Les filaments continus de verre tels qu'ils sont utilisés par Jansen dans les isolateurs ne peuvent pas être inhalés en raison de leur taille selon la définition de l'Organisation mondiale de la santé. Cela signifie qu'ils sont trop grands pour atteindre la partie inférieure de l'appareil respiratoire.

Des recherches de l'université de Pittsburgh (School of Public Health) et du Centre international de recherche sur le cancer (CIRC) ont montré l'inexistence de risque élevé de cancer des poumons ou de maladies de voies respiratoires pour les personnes travaillant dans l'industrie des fibres de verre. L'étude se base sur des recherches effectuées sur plus de 20'000 personnes travaillant dans la production de fibres de verre.

### *Irritation*

Les fibres de verre peuvent provoquer une irritation mécanique de la peau et des yeux qui n'est pas une réaction allergique. Les fibres de verre pénètrent dans la peau qui réagit ainsi comme en cas de toute autre lésion cutanée.

Cet effet peut toutefois être évité grâce à l'utilisation correcte du matériau et à la protection nécessaire.

## **Health and safety issues with glass fibres**

### *Inhalation*

In accordance with the World Health Organisation definition, continuous filament glass fibres, such as those used by Jansen in the isolators, cannot be inhaled due to their size. In other words, they are too large to reach the lower respiratory tract.

Tests carried out by the University of Pittsburgh (School of Public Health) and the International Agency for Research on Cancer (IARC) have shown that there is no increased risk of lung cancer or respiratory diseases for people working in the glass fibre industry. The study is based on tests carried out on over 20,000 people in the productive glass fibre industry.

### *Irritation*

Glass fibres can cause mechanical irritation of the skin and eyes. This is not an allergic reaction. The glass fibres become lodged in the skin and cause a reaction similar to any other skin injury.

This can be avoided by handling the material correctly and using the necessary protective equipment.



**Bedienungs- und Wartungsanleitung für den Fenster-Fachbetrieb (K1196109)**

**Instructions d'utilisation et d'entretien pour les entreprises spécialisées en fenêtres (K1197256)**

**Operating and maintenance manual for the window company (K1197255)**

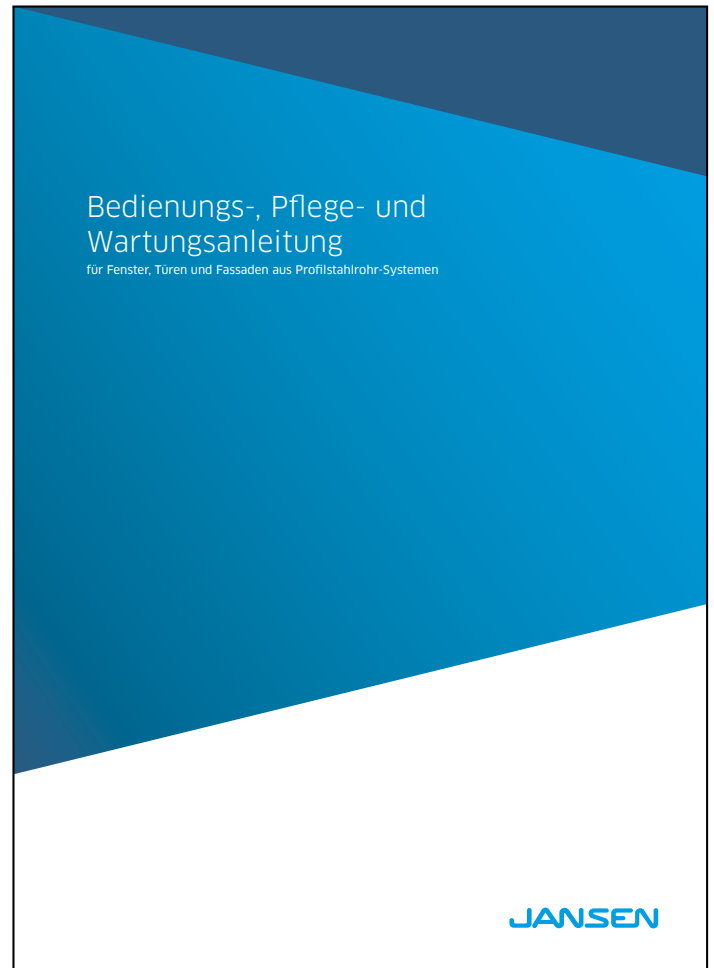

**Bedienungs-, Pflege- und Wartungsanleitung (598.461)**

**Instructions d'emploi, d'entretien et de maintenance (598.468)**

**Operating and maintenance instructions (598.467)**

**Lieferprogramm**  
**Janisol HI RC Fenster**

Code A = Änderungen  
Code E = Ergänzungen  
Code R = Redaktionelle Korrektur  
Code T = Technische Korrektur

Version 06/2018  
Artikelnummer K1174933

**Programme de livraison**  
**Janisol HI RC fenêtres**

Code A = Modifications  
Code E = Compléments  
Code R = Correction rédactionnelle  
Code T = Correction technique

Version 06/2018  
Numéro d'article K1174933

**Sales range**  
**Janisol HI RC windows**

Code A = Modifications  
Code E = Supplements  
Code R = Editorial correction  
Code T = Technical correction

Version 06/2018  
Item number K1174933

Seite Page Page	Code Code Code	Datum Date Date	Erläuterung Explication Explanation
27	A	07/2024	Artikel 550.319 wurde durch 550.061 ersetzt Article 550.319 a été remplacé par l'article 550.061 Article 550.319 has been replaced by 550.061
61, 63, 81	A/T	05/2024	Schraube 557.048 durch 557.352 ersetzt Vis 557.048 remplacée par 557.352 Screw 557.048 replaced with 557.352
27	E	05/2023	Kabelübergang 550.971 ergänzt Passage de câble 550.971 ajouté Cable transition 550.97 added
41	A/T	03/2023	Drehlager 599.426 durch 599.562 ersetzt Compas 599.426 remplacée par 599.562 Pivot hinge 599.426 replaced with 599.562
41	A/T	03/2023	Drehlager 599.427 durch 599.563 ersetzt Compas 599.427 remplacée par 599.563 Pivot hinge 599.427 replaced with 599.563
41	A/T	03/2023	Bohrlehre 499.457 durch 499.019 ersetzt Gabarit de perçage 499.457 remplacée par 499.019 Drilling jig 499.457 replaced with 499.019
8, 29, 38	A/T	02/2022	Masse angepasst Dimensions ajustées Dimensions amended
8, 43	E/R	05/2021	Masse angepasst Dimensions ajustées Dimensions amended
30, 44	A/T	05/2021	Anwendungsdiagramm angepasst Application diagram adapted Adaptation du schéma d'application
46	A/T	12/2020	Schema Auswahl Getriebetyp korrigiert Schéma de sélection du type de crémonne corrigé Gearing mechanism type selection diagram corrected
8, 29, 43, 65	A	03/2020	Masse FFH und FFB angepasst Dimensions FFH et FFB ajustées Leaf rebate height and leaf rebate width dimensions amended

<b>13, 14</b>	A/E	03/2020	Überarbeitung Profilwerte, Ergänzung Biegeprofile Révision valeurs de profilé, complément profilés cintrés Profile values revised, curved profiles added
<b>87</b>	E	03/2020	Bohrlehre 499.531 ergänzt Ajout du gabarit de perçage 499.531 Drilling jig 499.531 added
<b>88</b>	E	03/2020	Bohrlehre 499.571 ergänzt Ajout du gabarit de perçage 499.571 Drilling jig 499.571 added
<b>90</b>	E	03/2020	Handstanze 499.530 sowie Ersatzteile 499.540/541 ergänzt Ajout de l'estampeur manuel 499.530 et des pièces de rechange 499.540/541 Hand punch 499.530 and replacement parts 499.540/541 added



Grafische Planungsdaten wie z.B. Anwendungsbeispiele, Konstruktionsdetails, Anschlüsse am Bau, die in unseren physischen oder elektronischen Dokumentationsunterlagen enthalten sind, sind schematische Darstellungen. Gleiches gilt für digitale Medien wie CAD Dateien oder BIM Modelle.

Sie sollen den ausführenden Metallbauer und/oder Fachplaner bei der Planung und Ausführung eines Projektes unterstützen. Sie sind im konkreten Anwendungsfall durch den ausführenden Metallbauer und/oder Fachplaner auf die Verwendbarkeit im konkreten betroffenen Projekt hinsichtlich rechtlichen/regulatorischen aber auch technischen objektspezifischen Anforderungen zu überprüfen und ggfs. eigenverantwortlich anzupassen.

Bei der Überprüfung, der spezifischen Planung und der Umsetzung sind die objektspezifischen Rahmenbedingungen (Material der Bausubstanz, Dimension des Einbauelements, Farbe, Exposition, Lasteinwirkung, etc.) sowie der geltende Stand der Technik einschliesslich aller anwendbaren Normen und technischen Richtlinien eigenverantwortlich zu beachten.

Falls das vorliegende Dokument Differenzen zur aktuellen deutschen Version (Artikel Nr. K1174933) aufweist, gilt in jedem Fall der deutsche Originaltext in der jeweils geltenden Fassung im Jansen Docu Center.

Alle Ausführungen dieser Dokumentation haben wir sorgfältig und nach bestem Wissen zusammengestellt. Wir können aber keine Verantwortung für die Benutzung der vermittelten Vorschläge und Daten übernehmen. Wir behalten uns technische Änderungen ohne Vorankündigung vor.

Les données de planification graphiques, comme les exemples d'application, détails de construction et raccordements au bâtiment, fournies dans notre documentation physique et numérique sont des représentations schématiques. Il en va de même pour les médias numériques comme les fichiers CAD ou modèles BIM.

Leur but est de faciliter la planification et réalisation d'un projet par les constructeurs métalliques et/ou concepteurs. Concrètement, elles doivent être vérifiées par le constructeur métallique et/ou le concepteur et, le cas échéant, modifiées de son propre chef pour s'assurer qu'elles concordent avec le projet concerné et qu'elles répondent aux exigences techniques spécifiques ainsi qu'aux dispositions légales et réglementaires.

Lors de la vérification, de la planification spécifique et de la mise en œuvre, il y a lieu de tenir compte des conditions spécifiques à l'objet (matériaux du bâtiment, dimension de l'élément d'insert, couleur, exposition, effet de charge, etc.) ainsi que de l'état actuel de la technique, y compris toutes les normes et directives techniques applicables.

En cas de divergence entre le présent document et la version allemande (no d'article K1174933), c'est dans tous les cas le texte original allemand qui prévaut dans sa version actuelle disponible dans le Jansen Docu Center.

Nous avons apporté le plus grand soin à l'élaboration de cette documentation. Cependant, nous déclinons toute responsabilité pour l'utilisation faite de nos propositions et de nos données.

Nous nous réservons le droit de procéder à des modifications techniques sans préavis.

Graphical planning data such as application examples, construction details, connections on site that are contained in our physical or electronic documentation components are schematic representations. The same applies to digital media such as CAD files or BIM models.

They are intended to support the metal worker and/or design engineer in planning and executing projects. In the specific case of application they are to be checked by the metal worker and/or design engineer in terms of their usability in the specific project concerned with regard to legal/regulatory and technical property-specific requirements and adjusted if necessary at the latter's own responsibility.

The property-specific underlying conditions (construction material, dimensions of installation element, colour, exposure, load effect etc.) and current state of the art including all applicable norms and technical guidelines are to be taken into consideration at the metal worker and/or design engineer's own responsibility during the review, specific planning and implementation.

If there are any differences between this document and the current German version (item number K1174933), the latest version of the original German text in the Jansen Docu Center shall prevail.

All the information contained in this documentation is given to the best of our knowledge and ability. However, we decline all responsibility for the use made of these suggestions and data.

We reserve the right to effect technical modifications without prior warning.

<b>Inhaltsverzeichnis</b> <b>Sommaire</b> <b>Content</b>	Janisol HI RC Fenster Janisol HI RC fenêtres Janisol HI RC windows	<b>2</b>	
<b>Systemübersicht</b>	<b>Sommaire du système</b>		<b>Summary of system</b>
Systembeschreibung Leistungseigenschaften Typenübersicht	Description du système Caractéristiques de performance Sommaire des types	System description Performance characteristics Summary of types	
<b>Profilsortiment</b>	<b>Assortiment de profilé</b>	<b>Range of profiles</b>	<b>13</b>
Profilübersicht Profile im Massstab 1:1 Glasleistenübersicht	Sommaire des profilés Profilés à l'échelle 1:1 Sommaire des parcloses	Summary of profiles Profiles on scale 1:1 Summary of glazing beads	
<b>Zubehör</b>	<b>Accessoires</b>	<b>Accessories</b>	<b>19</b>
Zubehör Beschläge Verarbeitungshilfen	Accessoires Ferrures Outils d'usinage	Accessories Fittings Assembly tools	
<b>Beispiele</b>	<b>Exemples</b>	<b>Examples</b>	<b>92</b>
Schnittpunkte Anwendungsbeispiele Anschlüsse am Bau	Coupes de détails Exemples d'application Raccords au mur	Section details Examples of applications Attachment to structure	
<b>Technische Hinweise</b>	<b>Conseils techniques</b>	<b>Technical data</b>	<b>121</b>

## Merkmale

## Caractéristiques

## Characteristics

Janisol HI RC Fenster

Janisol HI RC fenêtres

Janisol HI RC windows

- Hervorragende wärmetechnische Eigenschaften für maximale Anforderungen
- Bautiefe Flügel 90 mm, Festverglasung 80 mm
- Schmale Profilansichten: Rahmen 50 resp. 70 mm, Pfosten/Riegel 70 resp. 90 mm, Flügel 35 mm, Stulpflügelpartie 110 mm
- Isolierstege mit besten bauphysikalischen Eigenschaften aus glasfaserverstärktem Kunststoff
- Mit Euro-Beschlagsnute für Dreh-, Drehkipp-, Stulp- und Kippflügel-Fenster
- Fensterflügel-Größen bis max. 2800 mm Höhe
- Fensterflügel-Gewichte: bis 150 kg
- Glasdicke für Fensterflügel 24-67 mm, für Festverglasung 24-57 mm
- Systemprüfung nach Produktnorm EN 14351-1 für alle Fenster-Öffnungsarten
- Prüfungen nach EN 1627 bis 1630 für RC1N bis RC3
- Excellentes propriétés thermiques répondant à des exigences maximum
- Profondeur de montage vantail 90 mm, vitrage fixe 80 mm
- Profils très fins: Cadre 50 et 70 mm, montant/traverse 70 ou 90 mm, vantail 35 mm, partie à deux vantaux à la française 110 mm
- Traverses isolantes aux excellentes propriétés physiques en matière plastique renforcé par fibres de verre
- Avec rainure de ferrure Euro pour fenêtres à la française, oscillo-battantes, à deux vantaux et à soufflet
- Tailles d'ouvrant de fenêtre jusqu'à max. 2800 mm de hauteur
- Poids des ouvrants de fenêtre: jusqu'à 150 kg
- Épaisseur de vitrage pour ouvrants de fenêtre 24-67 mm, pour vitrage fixe 24-57 mm
- Contrôle du système selon la norme produit EN 14351-1 pour tous les types d'ouverture de fenêtre
- Contrôles selon EN 1627 à 1630 pour RC1N à RC3
- Outstanding thermal properties for the most exacting requirements
- Basic depth of sash 90 mm, fixed glazing 80 mm
- Narrow profile face widths: frame 50 or 70 mm, mullion/transom 70 or 90 mm, sash 35 mm, double-sash meeting stile assembly 110 mm
- Insulating bars with optimum structural properties made from glass fibre-reinforced plastic
- With Euro fittings groove for side-hung, turn/tilt, double-sash and bottom-hung windows
- Window sash dimensions up to max. 2800 mm in height
- Window sash weights: up to 150 kg
- Glass thickness for window sash 24-67 mm, for fixed glazing 24-57 mm
- System testing in accordance with product standard EN 14351-1 for all window opening types
- Tests in accordance with EN 1627 to 1630 for RC1N to RC3

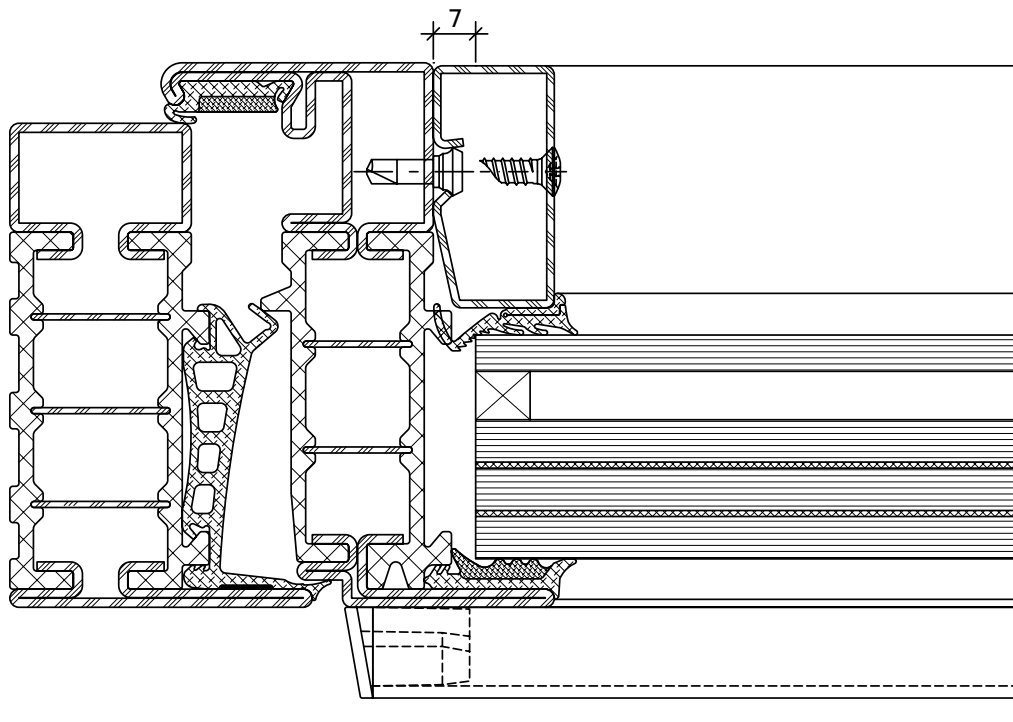

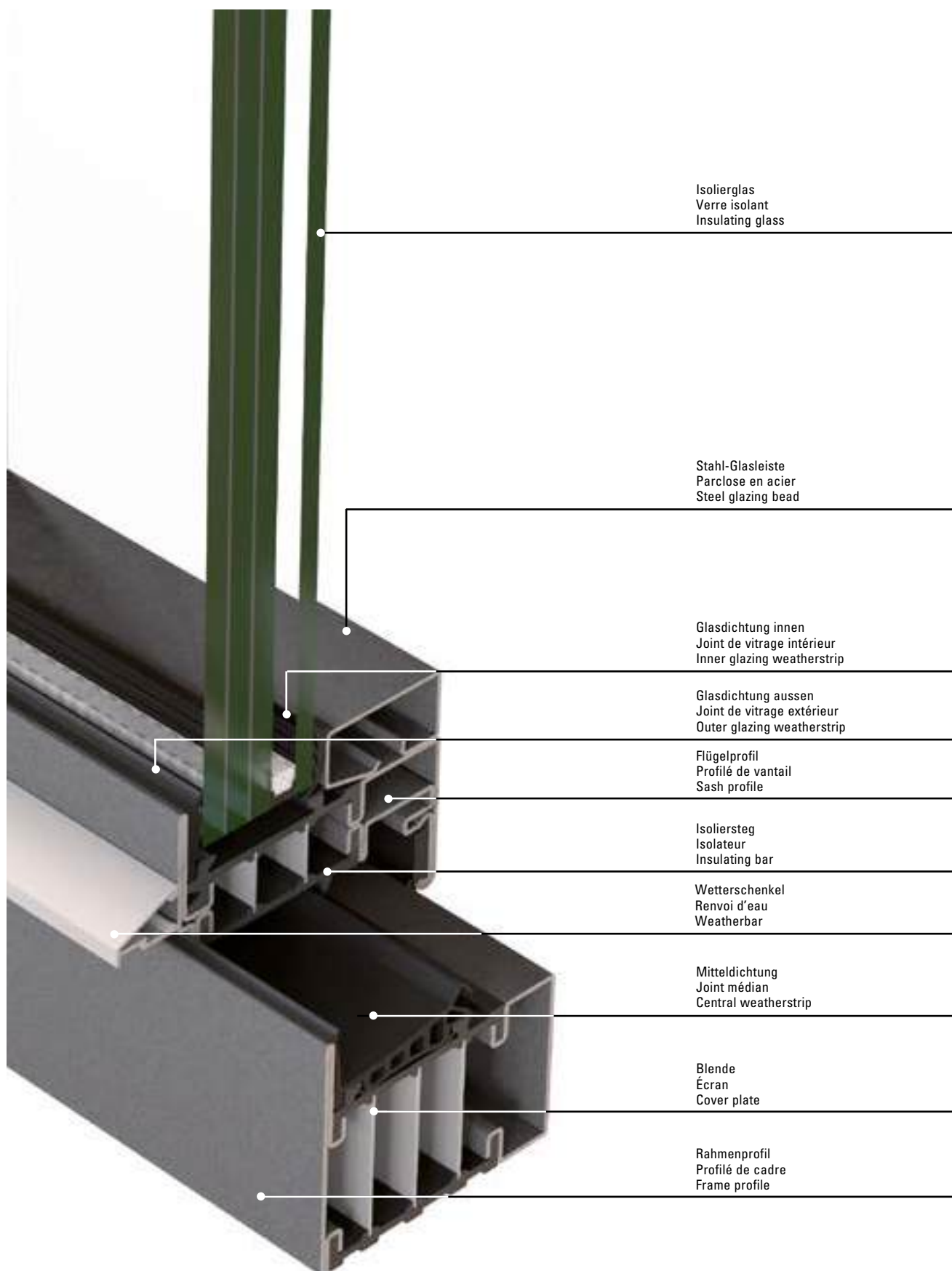

## JANIssoft

JANIssoft ermöglicht die Planung, Kalkulation und Konstruktion von Jansen Systemen für Fenster, Türen und Fassaden in 2D sowie 3D. Mit der neuen Version können Planer und Verarbeiter Angebote und Bestellungen mit den entsprechenden Detailzeichnungen und Berechnungen einfach erstellen. Dank der optimierten Softwarefunktionen lässt sich der Prozess von der Arbeitsvorbereitung über die Fertigung noch effizienter gestalten.

## Jansen Docu Center

Die Plattform zum effizienten Arbeiten mit Jansen Dokumentationen. Im Jansen Docu Center stehen alle Produktinformationen jederzeit digital in der aktuellsten Version zur Verfügung: von Architekten-Informationen über Bestell- und Fertigungskatalogen bis hin zu Anleitungen und Prospekten sowie Videos. Die Inhalte können einfach und schnell aufgerufen werden. Ein für den Anwender komfortables papierloses Arbeiten, das zahlreiche Vorteile bietet.

## Download CAD Daten

**DXF**

**DWG**

Sie können die Zeichnungen in den Formaten DXF und/oder DWG herunterladen. Klicken Sie auf das entsprechende Icon und der Download erfolgt.

Die Hinweise «Artikelbibliothek/Türbeschläge/Fensterbeschläge» bedeuten, dass Sie mit einem Klick die gesamte Artikelbibliothek des entsprechenden Systems herunterladen (Profile, Beschläge, Glasleisten, Zubehör etc.).

## JANIssoft

JANIssoft permet l'étude, le calcul et la construction de systèmes Jansen en 2D et 3D pour les fenêtres, les portes et les façades. La nouvelle version permet aux projeteurs et aux transformateurs d'établir facilement des offres et des commandes avec les plans de détail et les calculs. Des préparatifs du travail à la commande de la machine, le processus peut être coordonné de manière encore plus efficace grâce aux fonctions optimisées du logiciel.

## Jansen Docu Center

La plate-forme pour travailler efficacement avec les documentations Jansen. Le Jansen Docu Center met à votre disposition les informations sur les produits, en format numérique et dans une version actualisée: des catalogues de commande et de fabrication aux instructions et prospectus, en passant par les informations destinées aux architectes et vidéos. Les contenus sont facilement et rapidement accessibles. Une manière de travailler confortable et offrant de nombreux avantages.

## Télécharger fichiers DAO

**DXF**

**DWG**

Vous pouvez télécharger les dessins aux formats DXF et/ou DWG. Cliquez sur l'icône correspondante et le téléchargement s'effectuera.

Les indications «Bibliothèque des articles/Ferures de porte/Ferrures de fenêtres» signifie que vous téléchargez la totalité de la bibliothèque des articles du système donné (profilés, ferrures, parcloles, accessoires etc.).

## JANIssoft

JANIssoft allows Jansen systems for windows, doors and façades to be planned, calculated and designed in 2D and 3D. Using the new version, developers and fabricators can easily create quotations and orders with the corresponding detailed drawings and calculations. Thanks to optimised software functionality, the procedure from process planning to fabrication can be made even more efficient.

## Jansen Docu Center

The platform for working efficiently with Jansen documentation. The latest version of all the product information is available digitally at any time in the Jansen Docu Center – from order and fabrication manuals to architect information, instructions and brochures and videos. The content can be retrieved quickly and easily. The user can work conveniently without paper, which has numerous benefits.

## Download CAD files

**DXF**

**DWG**

You can download the drawings in DXF and/or DWG format. Click on the relevant icon to begin the download.

The items «Article library/Door fittings/Window fittings» means that you download the entire article library for the corresponding system with one click (profiles, fittings, glazing beads, accessories etc.).

## CE Kennzeichnung und Leistungserklärungen

Alle nötigen Unterlagen und Anleitungen zur CE-Kennzeichnung finden Sie unter

[docucenter.jansen.com](http://docucenter.jansen.com)

Ebenfalls finden Sie unter dieser Adresse alle Leistungserklärungen unserer Beschläge.

## Marquage CE et déclarations de performance

Tous les documents et instructions relatifs au marquage CE se trouvent sur le site

[docucenter.jansen.com](http://docucenter.jansen.com)

Vous trouverez également à cette adresse toutes les déclarations de performance de nos ferrures.

## CE marking and declarations of performance

You can find all the necessary documents and instructions on CE marking at

[docucenter.jansen.com](http://docucenter.jansen.com)

At this address you can also find all declarations of performance for our fittings.



**Das Jansen Docu Center bietet Sie willkommen,**

Nach einer intensiven Arbeit zusammen mit unseren Partnern Schüss haben wir das Jansen Docu Center geschaffen.

Das Jansen Docu Center ist eine Plattform auf der wir unseren Kunden und Partnern ausführliche Informationen zu unseren Produkten, Artikeln und Dienstleistungen in sprachunabhängiger anschaulicher Form zur Verfügung stellen wollen.

Das Jansen Docu Center ist eine ideale Plattform die sich in den kommenden Monaten und Jahren weiterentwickeln wird.

**Was ist Inhalt des Jansen Docu Center?**

Auf dem Jansen Docu Center finden Sie zudem Jansen Startkriterien und zum Jansen Docu System:

- Kataloge und Dokumentationen
- Interaktive- und Video- Richtlinien sowie Videos
- Datenbanken (z.B. Kataloge, Schemadatenbanken, etc.)
- CAD-Software
- Tools
- CE-Markierung
- ACP

Zudem können Schweizer Kunden über das Jansen Docu Center auf das Docu Center der Firma Schüss zugreifen.

**Wie finde ich Informationen im Jansen Docu Center?**

Generell dient eine Volltextsuche mit Suchfeldern zur Verfügung. Im Bereich der Kataloge und Dokumentationen können zudem viele Filter-Schritte zur Verfügung die eine effiziente Suche ermöglichen.

**Wie registriere ich mich und welchen Nutzen hat dies für mich?**

Es geht um die Registrierung - **transi.ch/na**.

Durch die Registrierung erhalten Sie nicht nur Informationen zu den oben genannten Informationen Sie werden von uns auch über alle Änderungen in relevanten Dokumentationen und informiert. Dies ist in der heutigen Zeit ein wesentlicher Punkt da sich Änderungen in verschiedenen Heutzutage kaum noch möglich ist. Dennoch ist es uns ein Anliegen sie über Änderungen in (besonders technische) Änderungen zu informieren und effizient als möglich zu informieren.



**Kontakt & Hilfe**

Sie haben Fragen zum Jansen Docu Center oder zum Jansen Docu Center ACP? Wir haben für alle Fragen, Probleme und Anmerkungen ein offenes Ohr und den richtigen Ansprechpartner.

**Kontakt**

Jansen Docu Center Team  
Tel: +41 71 703 83 70  
[docucenter@jansen.com](mailto:docucenter@jansen.com)

Wir freuen uns auf Ihre Anfrage.

Copyright 2018 Schüss  

Zur Erreichung der maximalen Leistungswerte bzw. der CE-Kennzeichnung sind die Gutachtlichen Stellungnahmen zu beachten. ([docucenter.jansen.com](http://docucenter.jansen.com))

Il doit être tenu compte des avis d'expert dans le but d'obtenir les valeurs de performance maximales et le marquage CE. ([docucenter.jansen.com](http://docucenter.jansen.com))

To achieve the maximum performance values and/or the CE marking, the expert appraisal report must be observed. ([docucenter.jansen.com](http://docucenter.jansen.com))

## Info und Beratung

Gerne beraten wir Sie persönlich und stehen Ihnen bei Fragen zur Verfügung. Bitte schreiben Sie uns Ihre Anliegen an: [info@jansen.com](mailto:info@jansen.com)

## Info et conseils

Nous vous conseillerons volontiers individuellement et sommes à votre disposition si vous avez des questions à poser. Veuillez nous envoyer votre requête à: [info@jansen.com](mailto:info@jansen.com)

## Information and advice

We would be delighted to provide you with advice in person and are available to answer any questions you may have. Please write to us with your queries at: [info@jansen.com](mailto:info@jansen.com)



## Zubehör und Beschläge

Diese Dokumentation beinhaltet lediglich die system-spezifischen Zubehör- und Beschlägeteile für die einbruch-hemmende Ausführung. Das allgemeine Zubehör und deren Verarbeitung finden Sie im Hauptkatalog 1B «Janisol HI» Kapitel Fenster.

## Accessoires et ferrures

La présente documentation ne comprend que les accessoires et les ferrures spécifiques au système pour l'exécution anti-effraction. Les accessoires généraux et leur mise en œuvre se trouvent dans le catalogue principal 1B, «Janisol HI», chapitre Fenêtres.

## Accessories and fittings

This documentation only contains the system-specific fittings and accessories for the burglar-resistant design. General accessories and their fabrication can be found in the windows chapter of manual 1B «Janisol HI».



**Verarbeitung Jansen-Profilsysteme  
(598.477)**

**Usinage systèmes de profilés Jansen  
(598.491)**

**Fabrication of Jansen profile systems  
(598.492)**

**Bedienungs-, Pflege- und  
Wartungsanleitung (598.461)**

**Instructions d'emploi, d'entretien  
et de maintenance (598.468)**

**Operating and maintenance  
instructions (598.467)**

**Toleranzen**

**Tolérances**

**Tolerances**

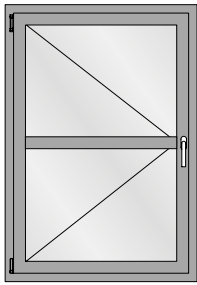

Drehflügel  
 Fenêtre à la française  
 Side-hung window

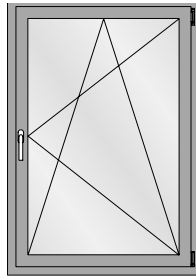

Drehkippflügel  
 Vantail oscillo-battant  
 Turn/tilt window

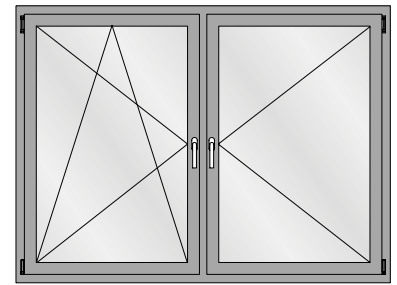

Drehkipp/Drehflügel (mit Pfosten)  
 Vantail oscillo-battant/fenêtre à la française  
 (avec montant)  
 Side-hung/turn/tilt window (with mullion)

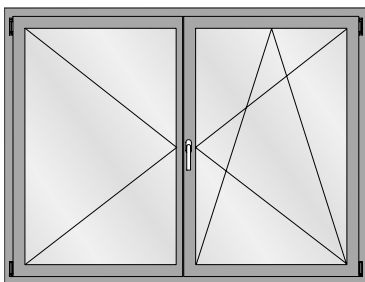

Drehkipp/Drehflügel (Stulpfenster)  
 Vantail oscillo-battant/fenêtre à la française  
 (Fenêtre à deux vantaux)  
 Side-hung/turn/tilt window (Double-sash window)

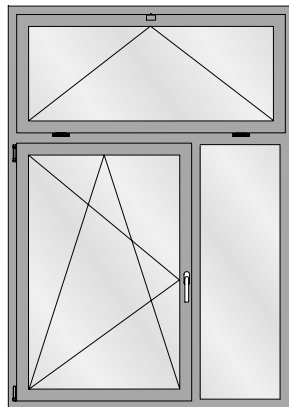

Drehkipp-Flügel mit Festverglasung  
 Vantail oscillo-battant avec vitrage fixe et imposte  
 Turn/tilt window with fixed lights and top lights

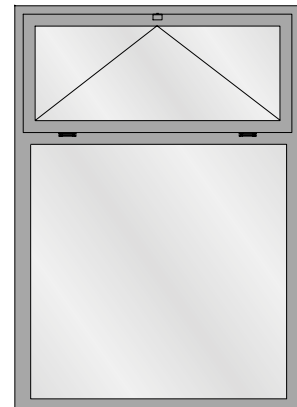

Festverglasung mit Oberlicht  
 Vitrage fixe avec imposte  
 Fixed light with top light



Festverglasung  
 Vitrage fixe  
 Fixed light



Festverglasung mit Rundbogen  
 Vitrage fixe avec demi-rond  
 Fixed lights with round arched

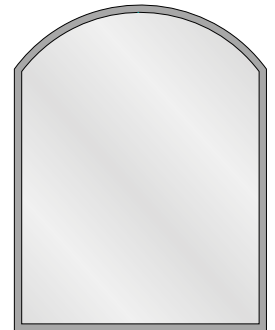
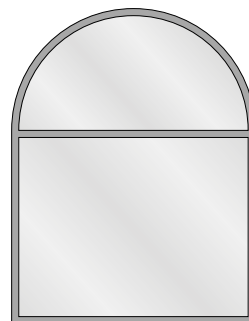



**Maximale und minimale  
Fenstergrößen**

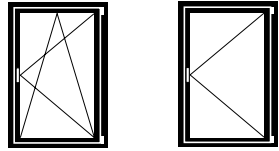

*Flügelgrößen  
Drehkip- und Drehfenster:*

Max. FFH = 2760 mm  
 FFB = 1435 mm  
 Min. FFH = 600 mm (RC1N)  
 = 830 mm (RC2/3)  
 FFB = 600 mm (RC1N)  
 = 630 mm (RC2/3)

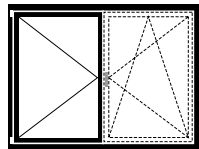

*Flügelgrösse  
Stulp-Fenster:*

Max. FFH = 2760 mm  
 SF-FB = 1435 mm  
 Min. FFH = 600 mm (RC1N)  
 = 830 mm (RC2/3)  
 SF-FB = 490 mm (RC1N)  
 = 630 mm (RC2/3)

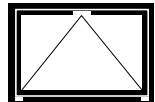

*Flügelgrösse  
Kipp-Fenster:*

Max. FFH = 2760 mm  
 FFB = 2760 mm  
 Min. FFH = 600 mm (RC1N)  
 = 680 mm / (600 mm\*) (RC2)  
 = 680 mm (RC3)  
 FFB = 575 mm (RC1N)  
 = 830 mm (RC2/3)

\*spezielle Eckumlenkung

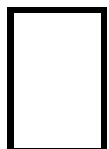

*Grösse Festverglasung:*

Gemäss Glashersteller.  
 Die Statik der Konstruktion ist zu prüfen. Je nach RC-Klasse können auch kleinere Abmessungen ausgeführt werden.

**Tailles maximales et minimales  
des fenêtres**

*Grandeurs du vantail fenêtre  
oscillo-battante et à la française:*

Max. FFH = 2760 mm  
 FFB = 1435 mm  
 Min. FFH = 600 mm (RC1N)  
 = 830 mm (RC2/3)  
 FFB = 600 mm (RC1N)  
 = 630 mm (RC2/3)

*Grandeur du vantail  
fenêtre à deux vantaux:*

Max. FFH = 2760 mm  
 SF-FB = 1435 mm  
 Min. FFH = 600 mm (RC1N)  
 = 830 mm (RC2/3)  
 SF-FB = 490 mm (RC1N)  
 = 630 mm (RC2/3)

*Grandeur du vantail  
fenêtre à soufflet:*

Max. FFH = 2760 mm  
 FFB = 2760 mm  
 Min. FFH = 600 mm (RC1N)  
 = 680 mm / (600 mm\*) (RC2)  
 = 680 mm (RC3)  
 FFB = 575 mm (RC1N)  
 = 830 mm (RC2/3)

\*renvoi d'angle spéciale

*Grandeur vitrage fixe:*

Selon le fabricant de verre.  
 La statique de la construction doit être contrôlée. De plus petites dimension sont aussi possibles selon la classe RC.

**Maximum and minimum  
window sizes**

*Size of sash turn/tilt and  
side-hung windows:*

Max. FFH = 2760 mm  
 FFB = 1435 mm  
 Min. FFH = 600 mm (RC1N)  
 = 830 mm (RC2/3)  
 FFB = 600 mm (RC1N)  
 = 630 mm (RC2/3)

*Size of sash  
double-sash window:*

Max. FFH = 2760 mm  
 SF-FB = 1435 mm  
 Min. FFH = 600 mm (RC1N)  
 = 830 mm (RC2/3)  
 SF-FB = 490 mm (RC1N)  
 = 630 mm (RC2/3)

*Size of sash  
bottom-hung window:*

Max. FFH = 2760 mm  
 FFB = 2760 mm  
 Min. FFH = 600 mm (RC1N)  
 = 680 mm / (600 mm\*) (RC2)  
 = 680 mm (RC3)  
 FFB = 575 mm (RC1N)  
 = 830 mm (RC2/3)

\*special corner guide

*Size of fixed lights:*

In accordance with glass manufacturer. The structural values of the construction must be checked. Smaller dimensions are also possible, depending on RC class.

Füllelemente

Éléments de remplissage

Infill units

**RC1N** **RC2N**

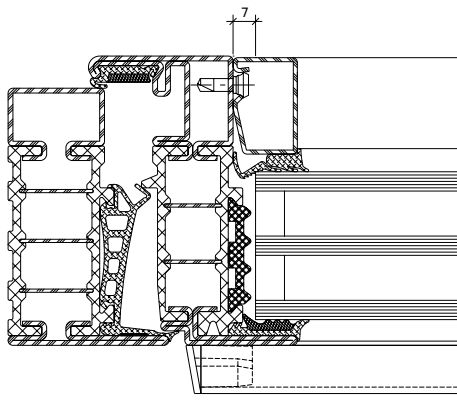
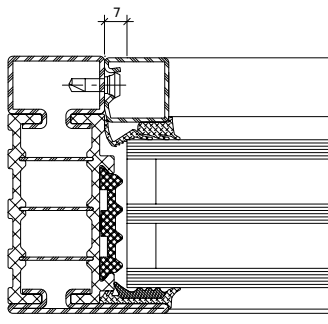

**Keine Anforderung**  
**Aucune exigence**  
**No requirement**

**RC2**

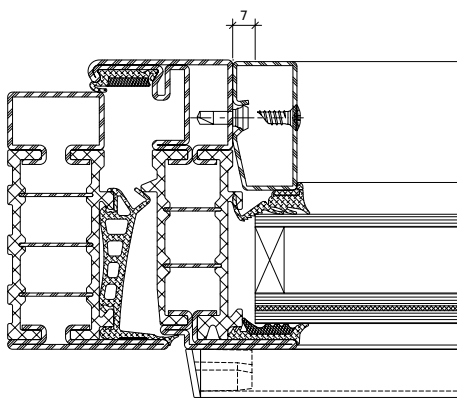
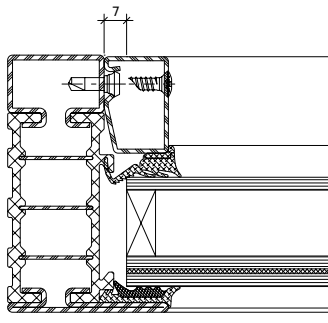

**Glas:**  
min. P4A nach EN 356

**Panel:**  
1,5 mm Blech / Füllung / 1,5 mm Blech (Blech:  
Stahl, Aluminium, CNS)  
oder geprüfte Paneel P4A nach EN 356

**Verre:**  
min. P4A selon EN 356

**Panneau:**  
Tôle de 1,5 mm / remplissage / tôle de 1,5 mm  
(tôle: acier, aluminium, CNS) ou panneau  
certifié P4A selon EN 356

**Glass:**  
min. P4A in accordance with EN 356

**Panel:**  
1.5 mm sheet metal / infill / 1.5 mm sheet metal  
(sheet metal: steel, aluminium, CNS) or tested  
P4A panel in accordance with EN 356

RC3

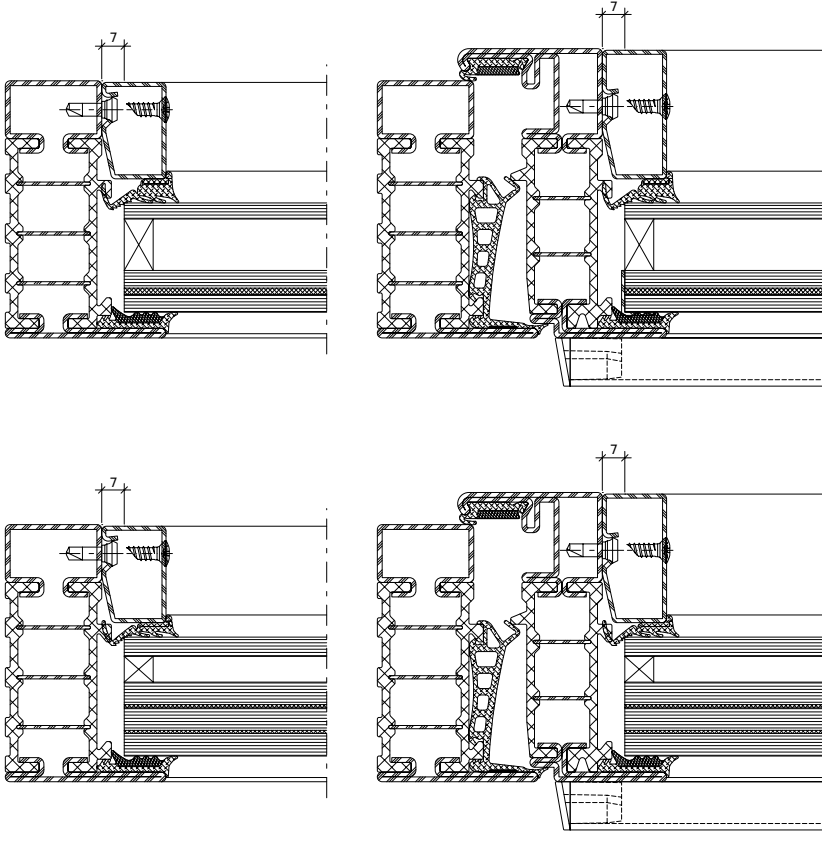

**Glas:**

min. P5A nach EN 356 mit Edelstahlwinkel 1 mm  
oder P6B nach EN 356

**Paneel:**

2,0 mm Blech / Füllung / 2,0 mm Blech  
(Blech: Stahl oder CNS) oder geprüfte Paneel P6B  
nach EN 356

**Verre:**

min. P5A selon EN 356 avec équerre en acier Inox  
de 1 mm ou P6B selon EN 356

**Panneau:**

Tôle de 2,0 mm / remplissage / tôle de 2,0 mm  
(tôle: acier ou CNS) ou panneau certifié P6B  
selon EN 356

**Glass:**

min. P5A in accordance with EN 356 with 1 mm  
stainless steel bracket or P6B in accordance with  
EN 356

**Panel:**

2.0 mm sheet metal / infill / 2.0 mm sheet metal  
(sheet metal: steel or CNS) or tested P6B panel  
in accordance with EN 356

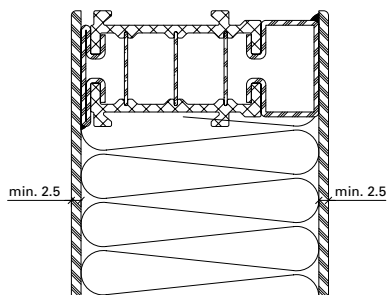
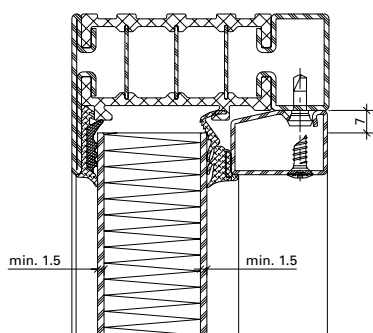
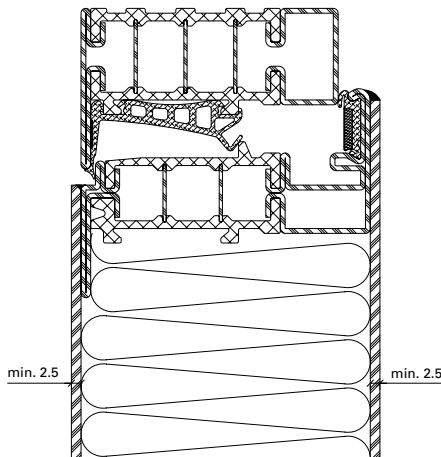
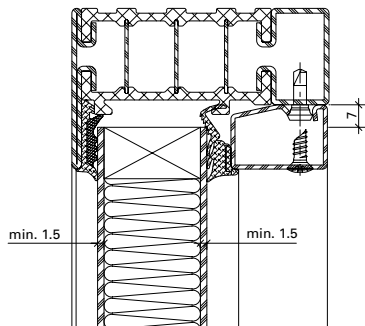

**Füllungen:**

- 2x12 mm GFP oder GKP
- 25 mm MDF
- 25 mm MDF und  
20 mm PS Hartschaum

**Verblechte Ausführung:**

- Steinwolle

**Remplissages:**

- 2x12 mm GFP ou GKP
- 25 mm MDF
- 25 mm MDF et  
20 mm PS mousse rigide

**Exécution tôlée:**

- Laine de roche

**Infills:**

- 2x12 mm GFP or GKP
- 25 mm MDF
- 25 mm MDF and  
20 mm PS rigid foam

**Sheet metal design:**

- Mineral wool

GFP = Gipsfaserplatte  
 GKP = Gipskartonplatte  
 MDF = mitteldichte Faserplatte

GFP = plaque de plâtre armé  
de fibres  
 GKP = plaque de carton plâtre  
 MDF = panneau de fibres de  
moyenne densité

GFP = Gypsum fibre board  
 GKP = Plasterboard  
 MDF = Medium-density fibre board

**Lage Sicherheitsglas**

**Position verre de sécurité**

**Position of safety glass**

**Trockenverglasung**  
**Vitrage à sec**  
**Dry glazing**

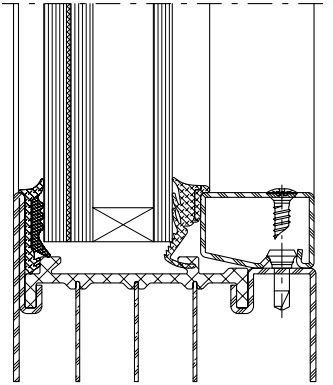

Aussen / Extérieur / Outside

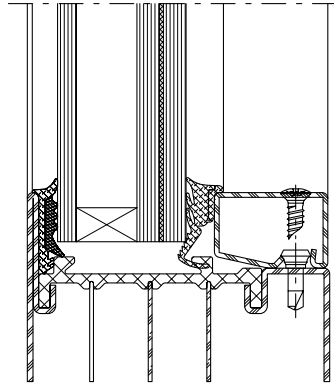

Innen / Intérieur / Inside

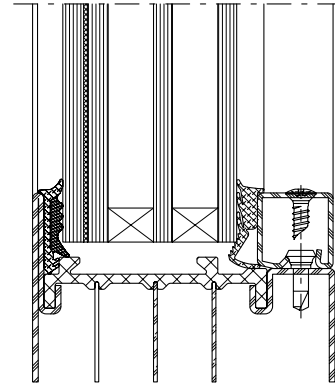

Innen oder Aussen  
Intérieur ou extérieur  
Inside or outside

**Nassverglasung**  
**Vitrage à mastic**  
**Glazing with sealing**

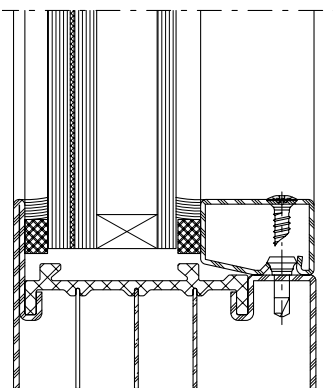

Aussen / Extérieur / Outside

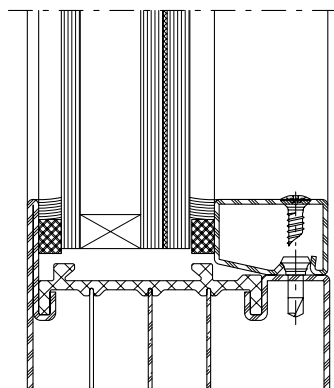

Innen / Intérieur / Inside

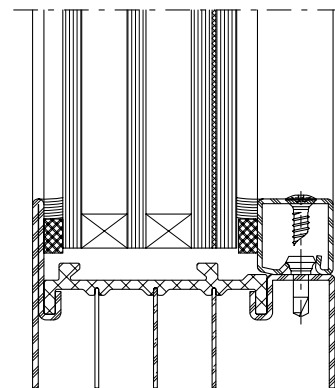

Innen oder Aussen  
Intérieur ou extérieur  
Inside or outside

**Profilübersicht**  
**Sommaire des profilés**  
**Summary of profiles**

Janisol HI RC Fenster  
 Janisol HI RC fenêtres  
 Janisol HI RC windows

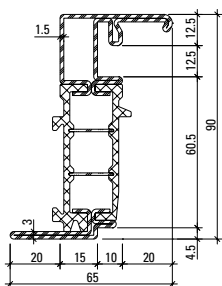

**680.900 Z**

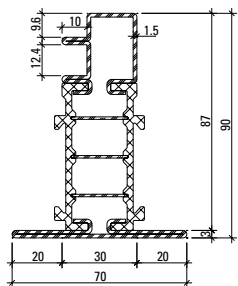

**680.901 Z**

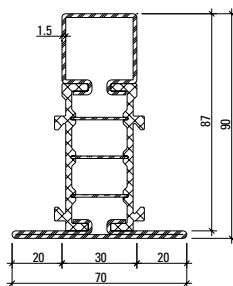

**680.902 Z**

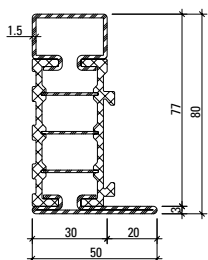

**681.630 Z**

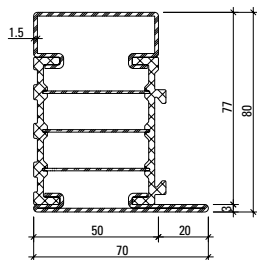

**681.650 Z**

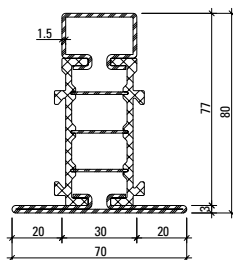

**682.630 Z**

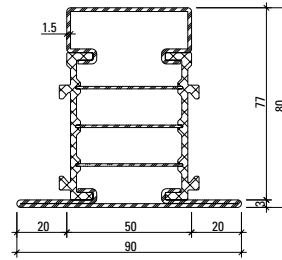

**682.650 Z**

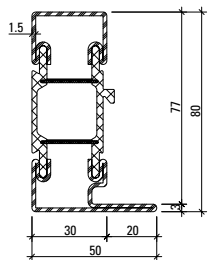

**681.635 Z\***

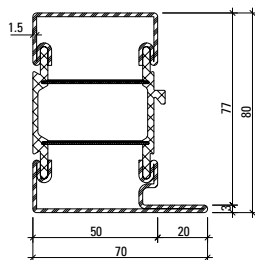

**681.655 Z\***

\*in Kombination mit Bogen  
 \*en combinaison avec des cintres  
 \*in combination with arched design

Profil-Nr.	G kg/m	Ix cm <sup>4</sup>	Wx cm <sup>3</sup>	Iy cm <sup>4</sup>	Wy cm <sup>3</sup>	U m <sup>2</sup> /m
<b>681.630 Z</b>	3,713	25,83	5,65	5,61	1,85	0,297
<b>681.650 Z</b>	4,331	32,30	7,21	15,97	4,04	0,337
<b>682.630 Z</b>	4,194	31,56	6,24	9,87	2,82	0,352
<b>682.650 Z</b>	4,816	38,99	7,94	24,03	5,34	0,392
<b>680.900 Z</b>	4,735					0,388
<b>680.901 Z</b>	4,618					0,390
<b>680.902 Z</b>	4,426	38,56	6,90	10,73	3,07	0,372
<b>681.635 Z</b>	3,784	26,93	5,71	7,49	2,42	0,310
<b>681.655 Z</b>	4,286	33,47	7,25	21,06	5,28	0,348

Artikelbibliothek  
 Bibliothèque des articles  
 Article library

**DXF** **DWG**

**Profilübersicht**  
**Sommaire des profils**  
**Summary of profiles**

Janisol HI RC Fenster  
 Janisol HI RC fenêtres  
 Janisol HI RC windows

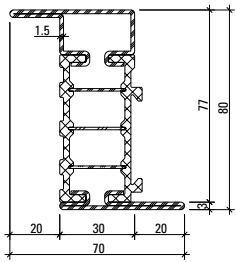

**683.630 Z**

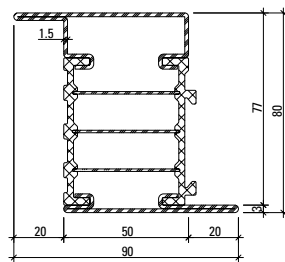

**683.650 Z**

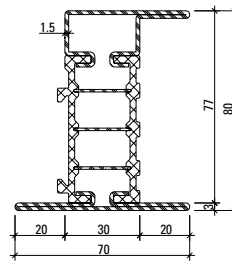

**685.630 Z**

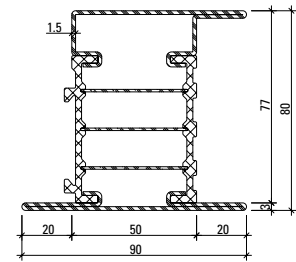

**685.650 Z**

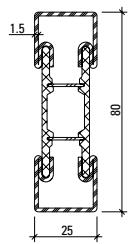

**600.012**  
**600.012 Z**

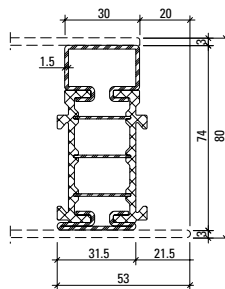

**680.060 Z**



**Werkstoffe**

Artikel-Nr.

**ohne Zusatz** = blank

**mit Z** = bandverzinkter Stahl

**Isolator** = glasfaserverstärkter Kunststoff

**Matériaux**

No. d'article

**sans supplément** = brut

**avec Z** = bande d'acier zinguée

**Isolateur** = matière plastique renforcé par fibres de verre

**Materials**

Part no.

**without addition** = bright

**with Z** = strip galvanised steel

**Insulator** = glassfibre reinforced plastic

Profil-Nr.	G kg/m	I <sub>x</sub> cm <sup>4</sup>	W <sub>x</sub> cm <sup>3</sup>	I <sub>y</sub> cm <sup>4</sup>	W <sub>y</sub> cm <sup>3</sup>	U m <sup>2</sup> /m
<b>683.630 Z</b>	4,170	32,73	7,98	10,09	2,88	0,336
<b>683.650 Z</b>	4,787	38,93	9,50	24,43	5,42	0,376
<b>685.630 Z</b>	4,637	38,31	8,65	13,46	3,51	0,374
<b>685.650 Z</b>	5,258	47,62	10,93	30,13	6,14	0,415
<b>600.012</b>	3,254	19,67	4,92	2,93	2,34	0,224
<b>680.060 Z</b>	3,214	17,21	4,55	2,54	1,48	0,266

Glasleisten (Massstab 1:2)  
 Parcloses (échelle 1:2)  
 Glazing beads (scale 1:2)

Janisol HI RC Fenster  
 Janisol HI RC fenêtres  
 Janisol HI RC windows

Stahl-Glasleisten aus  
 bandverzinktem Stahl (Länge 6 m)

Parcloses en acier en bande d'acier  
 zinguée (longueur 6 m)

Steel glazing beads made of  
 strip galvanised steel (length 6 m)

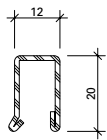

402.112 Z

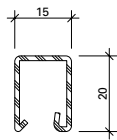

402.115 Z

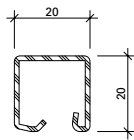

402.120 Z

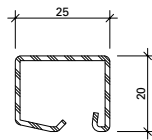

402.125 Z

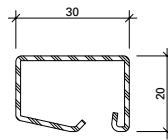

402.130 Z

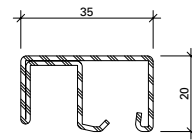

402.136 Z

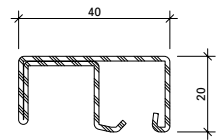

402.141 Z



### 450.007

#### Befestigungsknopf

VE = 50 Magazine à 10 Knöpfe

#### Bouton de fixation

UV = 50 magasins à 10 pièces

#### Fastening stud

PU = 50 magazines with 10 studs



### 450.008

#### Befestigungsknopf

VE = 400 Magazine à 10 Knöpfe

#### Bouton de fixation

UV = 400 magasins à 10 pièces

#### Fastening stud

PU = 400 magazines with 10 studs



### 450.006

#### Befestigungsknopf (kurz) SR1

Bohrdurchmesser  $\varnothing$  3,5 mm

VE = 100 Stück

#### Bouton de fixation (court) SR1

Diamètre de perçage  $\varnothing$  3,5 mm

UV = 100 pièces

#### Fastening stud (short) SR1

Hole diameter  $\varnothing$  3,5 mm

PU = 100 pieces



### 450.009

#### Befestigungsknopf

VE = 1000 Stück lose

#### Bouton de fixation

UV = 1000 pièces

#### Fastening stud

PU = 1000 pieces

Artikel-Nr.	G kg/m	B m <sup>2</sup> /m
402.112 Z	0,550	0,062
402.115 Z	0,590	0,066
402.120 Z	0,680	0,074
402.125 Z	0,760	0,083
402.130 Z	0,850	0,092
402.136 Z	1,260	0,134
402.141 Z	1,360	0,144

G = Gewicht  
 B = Beschichtungsfläche

G = Poids  
 B = Surface à traiter

G = Weight  
 B = Coated surface



**Glasleisten (Massstab 1:2)**  
**Parcloses (échelle 1:2)**  
**Glazing beads (scale 1:2)**

Janisol HI RC Fenster  
 Janisol HI RC fenêtres  
 Janisol HI RC windows

**Winkelkontur-Stahl-Glasleisten  
 (Länge ca. 6 m)**

**Parcloses en acier à contour angulaire  
 (longueur env. 6 m)**

**Angle contour steel glazing beads  
 (length approx. 6 m)**

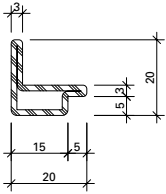

**62.507 Z**

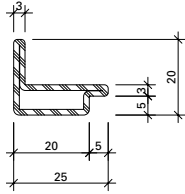

**62.508 Z**

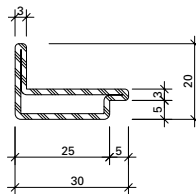

**62.509 Z**

**mit Z** = bandverzinkter Stahl

**avec Z** = bande d'acier zinguée

**with Z** = strip galvanised steel

Artikel-Nr.	G kg/m	B m <sup>2</sup> /m
<b>62.507 Z</b>	0,840	0,076
<b>62.508 Z</b>	0,960	0,086
<b>62.509 Z</b>	1,090	0,096

G = Gewicht  
 B = Beschichtungsfläche

G = Poids  
 B = Surface à traiter

G = Weight  
 B = Coated surface

Artikelbibliothek  
 Bibliothèque des articles  
 Article library

**DXF** **DWG**

**Aluminium-Glasleisten  
 (Länge 6 m)**

**Parcloses en aluminium  
 (longueur 6 m)**

**Aluminium glazing beads  
 (length 6 m)**

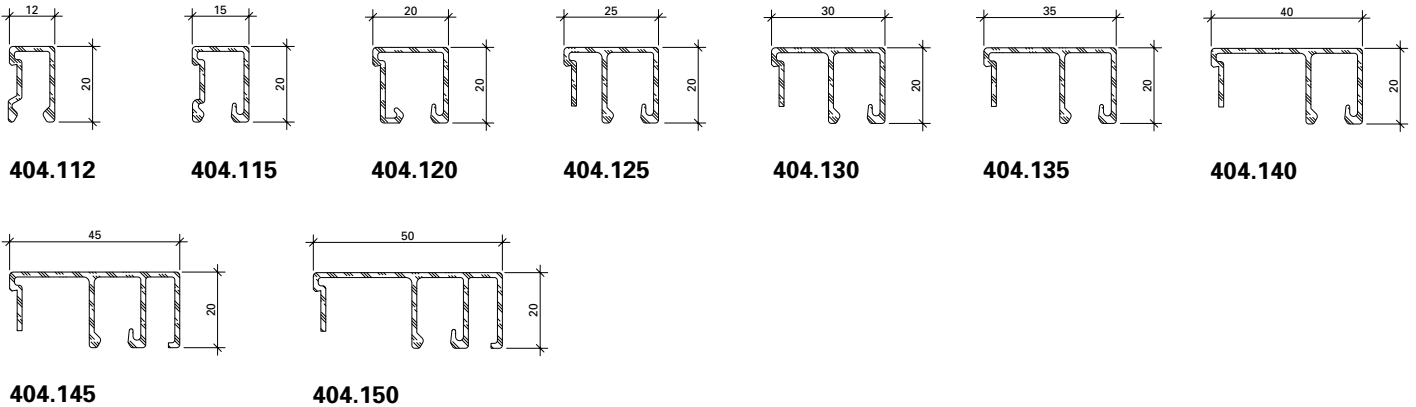

 **450.007**  
**Befestigungsknopf**  
 VE = 50 Magazine à 10 Knöpfe  
**Bouton de fixation**  
 UV = 50 magasins à 10 pièces  
**Fastening stud**  
 PU = 50 magazines with 10 studs

 **450.008**  
**Befestigungsknopf**  
 VE = 400 Magazine à 10 Knöpfe  
**Bouton de fixation**  
 UV = 400 magasins à 10 pièces  
**Fastening stud**  
 PU = 400 magazines with 10 studs

 **450.006**  
**Befestigungsknopf (kurz) SR1**  
 Bohrdurchmesser ø 3,5 mm  
 VE = 100 Stück  
**Bouton de fixation (court) SR1**  
 Diamètre de perçage ø 3,5 mm  
 UV = 100 pièces  
**Fastening stud (short) SR1**  
 Hole diameter ø 3,5 mm  
 PU = 100 pieces

Artikel-Nr.	G kg/m	U m <sup>2</sup> /m	P m <sup>2</sup> /m
404.112	0,202	0,110	0,032
404.115	0,226	0,117	0,035
404.120	0,252	0,148	0,040
404.125	0,310	0,178	0,045
404.130	0,330	0,188	0,050
404.135	0,350	0,198	0,055
404.140	0,370	0,208	0,060
404.145	0,465	0,172	0,070
404.150	0,485	0,180	0,075

G = Gewicht  
 U = Abwicklung umlaufend  
 P = Polierabwicklung

G = Poids  
 U = Périmètre extérieur  
 P = Périmètre à polir

G = Weight  
 U = Circumferential development  
 P = Circumferential polishing

 **450.009**  
**Befestigungsknopf**  
 VE = 1000 Stück lose  
**Bouton de fixation**  
 UV = 1000 pièces  
**Fastening stud**  
 PU = 1000 pieces



**499.001**  
**Befestigungsset**  
 zum Versetzen der  
 magazinierten Befestigungs-  
 Knöpfe 450.007/008

VE = 1 Set komplett inkl. Koffer  
 3 Kreuzschlitz-  
 Schraubklingen

**499.001**  
**Machine à poser les boutons  
 de parcloses**  
 pour le déplacement des  
 boutons de fixations 450.007/008  
 emmagasinés

UV = 1 set complet, valise incl.  
 3 mèches cruciforme

**499.001**  
**Fastening set**  
 for placing magazine fixing  
 studs 450.007/008

PU = 1 set complete, incl. case  
 3 Phillips screwdriver  
 blades

**Glasleisten (Massstab 1:2)**

**Parcloses (échelle 1:2)**

**Glazing beads (scale 1:2)**

Janisol HI RC Fenster

Janisol HI RC fenêtres

Janisol HI RC windows

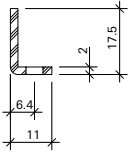

**400.021 Z**

**Stahlwinkel**

bandverzinkter Stahl,  
gestanzt, Langloch (12x4,5 mm)  
alle 150 mm, 0,410 kg/m

Länge 6 m

**400.021 Z**

**Cornière en acier**

bande d'acier zinguée,  
perforées avec trou oblong  
(12x4,5 mm) tous les 150 mm,  
0,410 kg/m

Longueur 6 m

**400.021 Z**

**Steel angle**

strip galvanised steel,  
perforated, oblong hole  
(12x4.5 mm) every 150 mm,  
0,410 kg/m

Length 6 m



**555.486**

**Schraube M4x7**

Stahl verzinkt, Edelstahl-Look,  
selbstgewindend,  
mit Torx-Angriff, für  
Stahlwinkel 400.021 Z

Bohrdurchmesser 3,5 mm

VE = 100 Stück

**555.486**

**Vis M4x7**

acier zingué, surface acier inox,  
autotaraudeuse, avec  
empreinte Torx,  
pour cornière 400.021 Z

diamètre de perçage 3,5 mm

UV = 100 pièces

**555.486**

**Screw M4x7**

galvanised steel, stainless steel  
surface, self-tapping, with Torx  
head, for steel angle 400.021 Z

hole diameter 3,5 mm

PU = 100 pieces

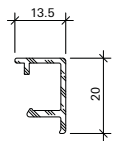

**406.999**

**Abdeckleiste**

Aluminium roh, zum Abdecken  
des Stahlwinkels 400.021 Z

Gewicht 0,166 kg/m

U = 0,089 m<sup>2</sup>/m

P = 0,034 m<sup>2</sup>/m

Länge 6 m

**406.999**

**Parcloses**

aluminium brut, pour recouvrir  
la cornière 400.021 Z

poisds 0,166 kg/m

U = 0,089 m<sup>2</sup>/m

P = 0,034 m<sup>2</sup>/m

Longueur 6 m

**406.999**

**Cover strip**

aluminium mill finish, for  
covering steel angle 400.021 Z

weight 0,166 kg/m

U = 0,089 m<sup>2</sup>/m

P = 0,034 m<sup>2</sup>/m

Length 6 m

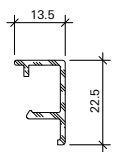

**406.997**

**Abdeckleiste**

Aluminium roh, zum Abdecken  
des Stahlwinkels 400.021 Z

Gewicht 0,176 kg/m

U = 0,094 m<sup>2</sup>/m

P = 0,036 m<sup>2</sup>/m

Länge 6 m

**406.997**

**Parcloses**

aluminium brut, pour recouvrir  
la cornière 400.021 Z

poisds 0,176 kg/m

U = 0,094 m<sup>2</sup>/m

P = 0,036 m<sup>2</sup>/m

Longueur 6 m

**406.997**

**Cover strip**

aluminium mill finish, for  
covering steel angle 400.021 Z

weight 0,176 kg/m

U = 0,094 m<sup>2</sup>/m

P = 0,036 m<sup>2</sup>/m

Length 6 m



**450.023**

**Befestigungsfeder**

Edelstahl, mit selbstgewinde-  
formender Schraube, mit  
SR1-Angriff, für Aluminium-  
Abdeckleiste 406.999,  
Bohrdurchmesser 3,5 mm

VE = 100 Stück

**450.023**

**Ressort de fixation**

acier inox, avec vis auto-  
taraudeuse, avec empreinte SR1,  
pour parcloses en aluminium  
406.999, diamètre de perçage  
3,5 mm

UV = 100 pièces

**450.023**

**Fastening spring**

stainless steel, with self-tapping  
screw, with SR1 head, for  
aluminium cover strip 406.999,  
hole diameter 3,5 mm

PU = 100 pieces

**Handelsübliche Profile**

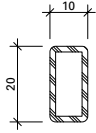

**20/10/2**

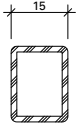

**20/15/2**

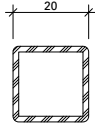

**20/20/2**

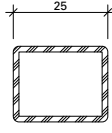

**20/25/2**

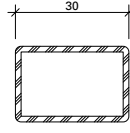

**20/30/2**

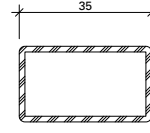

**20/35/2**

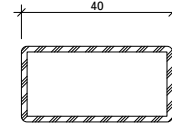

**20/40/2**

**Profils usuels**

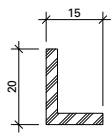

**20/15/3**

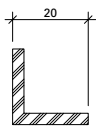

**20/20/3**

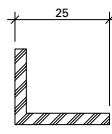

**20/25/3**

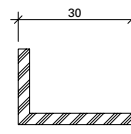

**20/30/3**

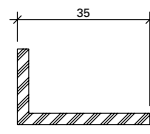

**20/35/3**

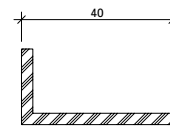

**20/40/3**

**Standard profiles**

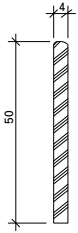

**40/3**



**452.496**

**Linsensenkschraube**  
**ø 4,5 x 33 mm**  
Edelstahl, SR1-Angriff,  
selbstbohrend, zur Sicherung  
der Glasleisten

VE = 100 Stück

**452.496**

**Vis à tête bombée fraisée**  
**ø 4,5 x 33 mm**  
acier Inox, empreinte SR1,  
autoforeuse, pour blocage  
des parclozes

UV = 100 pièces

**452.496**

**Countersunk oval-head screw**  
**ø 4,5 x 33 mm**  
stainless steel, SR1 head,  
self-cutting, for glazing bead  
fixing

PU = 100 pieces

● **JANSEN**

Einbruchhemmendes Fenster EN 1627 Janisol/Primo/Hi RC3  
Gutachten: 13-001373-PR14 vom 07.06.2022 ift Rosenheim  
Herst.-Jahr: Hersteller:

**536.032** RC3

**536.033** RC2/RC2N

**536.034** RC1N

**Kennzeichen-Schild**  
inkl. Montagebescheinigung

VE = 1 Stück

**536.032** RC3

**536.033** RC2/RC2N

**536.034** RC1N

**Plaque d'identification**  
incl. certification d'entreprise

UV = 1 pièce





**536.032** RC3

**536.033** RC2/RC2N

**536.034** RC1N

**Identification plate**  
includes fabrication certificate

PU = 1 piece

	<b>Inhaltsverzeichnis</b>	<b>Sommaire</b>	<b>Content</b>	
	Beschläge	Ferrures	Fittings	<b>22</b>
<b>Fensterbeschlag RC1N</b>				
	<b>Fensterbeschlag RC1N</b>	<b>Ferrure de fenêtre RC1N</b>	<b>Window fitting RC1N</b>	
	Technische Daten	Données techniques	Technical data	<b>28</b>
	Drehkipp- und Drehbeschlag	Ferrure oscillo-battante et à la française	Turn/tilt and side-hung fitting	<b>31</b>
	Stulp-Beschlag	Ferrure pour fenêtre à deux vantaux	Double-sash window fitting	<b>37</b>
<b>Fensterbeschlag RC2</b>				
	<b>Fensterbeschlag RC2</b>	<b>Ferrure de fenêtre RC2</b>	<b>Window fitting RC2</b>	
	Technische Daten	Données techniques	Technical data	<b>42</b>
	Drehkipp- und Drehbeschlag	Ferrure oscillo-battante et à la française	Turn/tilt and side-hung fitting	<b>45</b>
	Stulp-Beschlag	Ferrure pour fenêtre à deux vantaux	Double-sash window fitting	<b>52</b>
	Kipp-Beschlag	Ferrure à soufflet	Bottom-hung fitting	<b>58</b>
<b>Fensterbeschlag RC3</b>				
	<b>Fensterbeschlag RC3</b>	<b>Ferrure de fenêtre RC3</b>	<b>Window fitting RC3</b>	
	Technische Daten	Données techniques	Technical data	<b>64</b>
	Drehkipp- und Drehbeschlag	Ferrure oscillo-battante et à la française	Turn/tilt and side-hung fitting	<b>66</b>
	Stulp-Beschlag	Ferrure pour fenêtre à deux vantaux	Double-sash window fitting	<b>72</b>
	Kipp-Beschlag	Ferrure à soufflet	Bottom-hung fitting	<b>79</b>
<b>Verarbeitungshilfen</b>				
	Verarbeitungshilfen	Outils d'usinage	Assembly tools	<b>83</b>



### 557.201

**Fenstergriff Aluminium  
(silber)  
abschliessbar**  
mit Vierkantdorn 7 mm, inkl.  
2 Befestigungsschrauben M5x30

Höhe: ca. 140 mm  
Tiefe: ca. 50 mm

VE = 1 Stück

### 557.201

**Poignée en aluminium  
(argenté)  
fermant à clé**  
avec tige carrée 7 mm, 2 vis  
de fixation M5x30 incluses

Hauteur: env. 140 mm  
Profondeur: env. 50 mm

UV = 1 pièce

### 557.201

**Handle, aluminium  
(silver)  
lockable**  
with square spindle 7 mm,  
incl. 2 fixing screws M5x30

Height: approx. 140 mm  
Depth: approx. 50 mm

PU = 1 piece



**557.210** silber

**557.211** weiss

**Abdeckkappen oben**  
für Abdeckung der Scheren-  
lager, Scherenbänder,  
Drehbänder und Kippbänder

VE = 20 Scherenbandkappen  
20 Scherenlagerkappen

**557.210** argenté

**557.211** blanc

**Capuchon haut**  
pour couvrir les charnières  
supérieures du ciseaux,  
charnières-compas, charnières  
à la françaises et charnières  
à soufflet

UV = 20 capuchons pour  
charnières  
20 capuchons pour  
pivots

**557.210** silver

**557.211** white

**Cover caps top**  
for covering the scissor stay,  
scissor hinge, side-hung hinges  
and bottom-hung hinges

PU = 20 cover caps  
for scissor hinges  
20 cover caps  
for scissor stays



**557.212** silber, links

**557.213** weiss, links

**557.214** silber, rechts

**557.215** weiss, rechts

**Abdeckkappen unten**  
für Abdeckung der Flügellager  
und Ecklager

VE = 20 Flügellagerkappen  
20 Ecklagerkappen

**557.212** argenté, à gauche

**557.213** blanc, à gauche

**557.214** argenté, à droite

**557.215** blanc, à droite

**Capuchon bas**  
pour couvrir les fiches d'angle  
du vantail et charnières  
inférieures d'angle

UV = 20 capuchons pour  
fiches d'angle du vantail  
20 capuchons pour  
charnières inférieures d'angle

**557.212** silver, LH

**557.213** white, LH

**557.214** silver, RH

**557.215** white, RH

**Cover caps bottom**  
for covering sash hinges and  
corner hinges

PU = 20 cover caps  
for sash hinges  
20 cover caps  
for corner hinges



**599.400**

**Anschlagplatte**

Stahl, Silberlook-Oberfläche,  
Einsatz als Kippsperre für  
Drehflügel

VE = 1 Stück

**599.400**

**Plaque butée**

acier, surface argentée, utilisée  
comme blocage de position  
soufflet pour fenêtre à la  
française

UV = 1 pièce

**599.400**

**Stop plate**

steel, silver-look surface finish,  
use as tilt lock for side-hung  
window

PU = 1 piece



**599.481**

**Zuschlagsicherung**

Kunststoff, Einsatz  
bei Drehkippenfenster in  
Oberschiene

VE = 1 Stück

**599.481**

**Sécurité fermeture brusque**

matière plastique, pour  
les fenêtres oscillo-battantes,  
montable dans la tringle  
supérieure

UV = 1 pièce

**599.481**

**Extra security device**

plastic, used in top rail of  
turn/tilt window

PU = 1 piece



**599.431** links

**599.432** rechts

**Mehrfachspaltlüftung  
Standard**

Stahl, Silberlook-Oberfläche,  
für den Einsatz in Oberschiene,  
ab FFB 600 mm, erlaubt  
zusätzliche Lüftungsstufen,  
über Fenstergriff einstellbar.

VE = 1 Stück

**Achtung:**

Fenster in den Lüftungsstufen  
gelten als nicht verriegelt!

**599.431** à gauche

**599.432** à droite

**Limiteur d'aérations multiples  
Standard**

acier, surface argentée, pour  
utilisation dans la tringle  
supérieure, dès FFB 600 mm,  
permet de ventilation  
supplémentaires, réglable par  
l'intermédiaire de la poignée.

UV = 1 pièce

**Attention:**

Les fenêtres ventilées ne  
sont pas considérées comme  
verrouillées!

**599.431** LH

**599.432** RH

**Multi-point ventilation  
Standard**

steel, silverlook surface,  
plated for use in top rail,  
from FFB 600 mm, allows  
ventilation levels, adjustable  
over window handle.

PU = 1 piece

**Important:**

Windows in ventilation positions  
are not considered to be locked.





### 599.401

#### Balkontürschnäpper

Stahl, Silberlook-Oberfläche,  
Einsatz bei Balkontüre

Einsatz:

- Balkontüre 1-flügelig  
vertikal (Getriebeseite)
- Balkontüre 2-flügelig  
horizontal unten

VE = 1 Stück

Bei Bedarf zusätzlich bestellen:

557.046 Schrauben

### 599.401

#### Loqueteau pour porte de balcon

acier, surface argentée,  
pour porte de balcon

Utilisation:

- Porte de balcon 1 vantail  
vertical (côté crémone)
- Porte de balcon 2 vantaux  
horizontal inférieur

UV = 1 pièce

Commander en plus si besoin:

557.046 Vis

### 599.401

#### Balcony door catch

steel, silverlook surface,  
for balcony doors

Application:

- balcony door single-sash  
vertical (mechanism side)
- balcony door double-sash  
horizontal bottom

PU = 1 piece

Order separately if required:

557.046 Screws



### 599.419

#### Schnäpperbolzen

Kunststoff grau, Einsatz bei  
ein- oder zweiflügeliger Bal-  
kontüre, Standflügel, horizontal  
unten

VE = 1 Stück

Bei Bedarf zusätzlich bestellen:

557.045 Schrauben

### 599.419

#### Goujon d'encliquetage

matière plastique gris,  
pour porte de balcon à un ou  
deux vantaux, vantail semi-  
fixe, horizontal inférieur

UV = 1 pièce

Commander en plus si besoin:

557.045 Vis

### 599.419

#### Bolt for spring-loaded catch

plastic grey, for single- or  
double-sash balcony doors,  
secondary sash, horizontal  
bottom

PU = 1 piece

Order separately if required:

557.045 Screws



### 599.548

#### Sicherheitsschliessblech RC3

Stahl, galvanisch verzinkt

VE = 1 Stück

### 599.548

#### Gâche de sécurité RC3

acier galvanisé

UV = 1 pièce

### 599.548

#### Security striking plate RC3

galvanised steel

PU = 1 piece



### 599.549

 links

### 599.550

 rechts

#### Kippschliessblech RC3

Stahl, galvanisch verzinkt

VE = 1 Stück

### 599.549

 à gauche

### 599.550

 à droite

#### Gâche oscillo-battante RC3

acier galvanisé

UV = 1 pièce

### 599.549

 LH

### 599.550

 RH

#### Tilt striking plate RC3

galvanised steel

PU = 1 piece



**550.276** Stahl gezogen

**3D-Anschweissband**

Länge 180 mm,  $\varnothing$  20 mm, mit wartungsarmer Gleitlagerung aus Spezialbronze, Exzenter-Dorn und Verschlusschraube aus Edelstahl

Verstellbarkeit:  
Höhe  $\pm$  4 mm, Seite und Anpressdruck  $\pm$  1,5 mm

VE = 2 Stück

*Einbau mit 499.396  
Schmieren mit 450.093*



**550.276** Acier étiré

**Paumelle à souder 3D**

longueur 180 mm,  $\varnothing$  20 mm, avec coussinet en bronze à entretien réduit, axe excentré et vis de fermeture en acier Inox

Réglable:  
Hauteur  $\pm$  4 mm, latéralement et en pression  $\pm$  1,5 mm

UV = 2 pièces

*Montage avec 499.396  
Graissage avec 450.093*

**550.276** Drawn steel

**3D weld-on hinge**

length 180 mm,  $\varnothing$  20 mm, with low maintenance friction bearings made of special bronze, eccentric spindle and screw plug in stainless steel

Adjustable:  
Height  $\pm$  4 mm, lateral and contact pressure  $\pm$  1.5 mm

PU = 2 pieces

*Installation with 499.396  
Lubrication with 450.093*



**555.268** Stahl gezogen

**3D-Anschweissband**

Länge 230 mm,  $\varnothing$  20 mm, mit wartungsarmer Gleitlagerung aus Spezialbronze, Exzenter-Dorn und Verschlusschraube aus Edelstahl

Verstellbarkeit:  
Höhe  $\pm$  4 mm, Seite und Anpressdruck  $\pm$  1,5 mm

VE = 2 Stück

*Einbau mit 499.396  
Schmieren mit 450.093*



**555.268** Acier étiré

**Paumelle à souder 3D**

longueur 230 mm,  $\varnothing$  20 mm, avec coussinet en bronze à entretien réduit, axe excentré et vis de fermeture en acier Inox

Réglable:  
Hauteur  $\pm$  4 mm, latéralement et en pression  $\pm$  1,5 mm

UV = 2 pièces

*Montage avec 499.396  
Graissage avec 450.093*

**555.268** Drawn steel

**3D weld-on hinge**

length 230 mm,  $\varnothing$  20 mm, with low maintenance friction bearings made of special bronze, eccentric spindle and screw plug in stainless steel

Adjustable:  
Height  $\pm$  4 mm, lateral and contact pressure  $\pm$  1.5 mm

PU = 2 pieces

*Installation with 499.396  
Lubrication with 450.093*



**550.238** Stahl gezogen

**Anschweissband**

Länge 180 mm,  $\varnothing$  20 mm, Buchse und Druckscheibe aus Spezialbronze

VE = 10 Stück

*Einbau mit 499.396  
Schmieren mit 450.093*



**550.238** Acier étiré

**Paumelle à souder**

longueur 180 mm,  $\varnothing$  20 mm, douille et rondelle en bronze

UV = 10 pièces

*Montage avec 499.396  
Graissage avec 450.093*

**550.238** Drawn steel

**Weld-on hinge**

length 180 mm,  $\varnothing$  20 mm, sleeve and washer made of special bronze

PU = 10 pieces

*Installation with 499.396  
Lubrication with 450.093*



**555.227** Edelstahl  
geschliffen (1.4307)

**555.261** Edelstahl  
geschliffen (1.4435)

**3D-Anschweissband**  
Länge 180 mm,  $\varnothing$  20 mm, mit  
wartungsarmer Gleitlagerung  
aus Spezialbronze

Verstellbarkeit:  
Höhe  $\pm$  4 mm, Seite und  
Anpressdruck  $\pm$  1,5 mm

VE = 2 Stück

*Einbau mit 499.396*  
*Schmieren mit 450.093*

**555.227** Acier Inox poli  
(1.4307)

**555.261** Acier Inox poli  
(1.4435)

**Paumelle à souder 3D**  
longueur 180 mm,  $\varnothing$  20 mm,  
avec coussinet en bronze à  
entretien réduit

Réglable:  
Hauteur  $\pm$  4 mm, latéralement  
et en pression  $\pm$  1,5 mm

UV = 2 pièces

*Montage avec 499.396*  
*Graissage avec 450.093*

**555.227** Polished stainless  
steel (1.4307)

**555.261** Polished stainless  
steel (1.4435)

**3D Weld-on hinge**  
length 180 mm,  $\varnothing$  20 mm,  
with low maintenance friction  
bearings made of special bronze

Adjustable:  
Height  $\pm$  4 mm, lateral and  
contact pressure  $\pm$  1.5 mm

PU = 2 pieces

*Installation with 499.396*  
*Lubrication with 450.093*

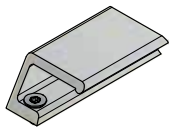

### 550.061

#### Ziehgriff

Aluminium, farblos anodisiert,  
 inkl. Befestigungsmaterial M4x10

VE = 1 Stück

### 550.061

#### Poignée à tirer

aluminium, anodisé incolore,  
 matériel de fixation M4x10  
 inclus

UV = 1 pièce

### 550.061

#### Pull handle

aluminium, anodised colourless,  
 incl. fixing material M4x10

PU = 1 piece



### 597.049

#### Magnetkontakt

weiss, für die Öffnungsüberwachung von Fenster nach VdS C, Anerkennungsnummer G 109046, inkl. Befestigungshilfe für Stahlssysteme und 6 m Anschlusskabel 4x0.14 mm<sup>2</sup>.

VE = 1 Stück

### 597.049

#### Contact magnétique

blanc, pour la surveillance d'ouverture de fenêtres selon VdS C, numéro d'agrément G 109046, avec aide à la fixation pour les systèmes en acier et câble de raccordement 4x0.14 mm<sup>2</sup> de 6 m.

UV = 1 pièce

### 597.049

#### Magnetic contact

white, for the monitoring of opening of windows in accordance with VdS C, recognition number G 109046, including fastening aid for steel systems and 6 m connecting cable 4x0.14 mm<sup>2</sup>.

PU = 1 piece

AC	DC	Kontaktbelastung Charge du contact Contact loading	Schutzart nach EN 60529 Type de protection selon EN 60529 Protection rating in accordance with EN 60529	Einsatzbereich Domaine d'application Area of use
0.5 A	100 VDC	10 W	IP 68	-5°C bis/jusqu'à/up to + 50°C

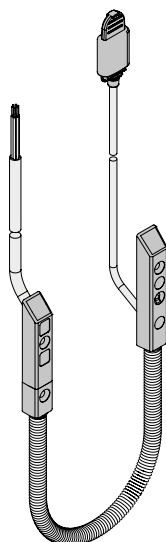

### 550.971

#### Kabelübergang Alarmspinne

bis 48 V DC geeignet, trennbar über Steckfunktion mit Sicherheitsschraube, Kabelübergang mit Federummantelung, verdeckt liegend im Falz montierbar, inkl. Kabel (an Buchse 0,3 m, am Stecker 6 m)

VE = 1 Stück

#### Nenndaten

Bemessungsspannung: 48 V DC  
 Kontaktbelastbarkeit: 0,5 A  
 Leitung Stecker: 6 x 0,14 mm<sup>2</sup>  
 Leitung Buchse: 4 x 0,14 mm<sup>2</sup>  
 mit AGV  
 Schutzart: IP67  
 VdS-Zulassungsnummer:  
 G108094

### 550.971

#### Passage de câble alarme intégrée

jusqu'à 48 V CC, séparable par fonction enfichable avec vis de sécurité, passage de câble avec gaine ressort, montage non apparent dans la feuillure, avec câble (sur connecteur femelle 0,3 m, sur connecteur mâle 6 m)

UV = 1 pièce

#### Données nominales

Tension assignée: 48 V CC  
 Charge de contact: 0,5 A  
 Câble fiche: 6 x 0,14 mm<sup>2</sup>  
 Câble connecteur femelle: 4 x 0,14 mm<sup>2</sup> avec AGV  
 Indice de protection: IP67  
 Numéro d'homologation VdS:  
 G108094

### 550.971

#### Alarm system cable transition

suitable up to 48 V DC, can be separated via plug-in function with safety screw, cable transition with spring sheathing, can be mounted concealed in the rebate, incl. cable (0.3 m at socket, 6 m at connector)

PU = 1 piece

#### Nominal data

Rated voltage: 48 VDC  
 Contact rating: 0.5 A  
 Plug cable: 6 x 0.14 mm<sup>2</sup>  
 Connector cable: 4 x 0.14 mm<sup>2</sup>  
 with AGV  
 Protection class: IP67  
 VdS approval number:  
 G108094

## Sicherheitsklasse RC1N

Bauteile der Widerstandsklasse RC1N weisen einen begrenzten bis geringen Schutz gegen Aufbruchversuche auf. RC1N ist ausgelegt auf Angriffe mit körperlicher Gewalt (vorwiegend Vandalismus) wie Gegentreten, Gegenspringen, Schulterwurf, Hochspringen und Herausreißen. Fenster der Klasse RC1N werden deshalb oft bei erhöhtem Einbau (beispielsweise im Obergeschoss) eingesetzt, wenn mangels Standfläche eine Aufstiegshilfe erforderlich ist. Die Klasse kann mit Standardfensterglas ausgeführt werden.

- Fensterbeschlag mit Pilzkopfverriegelung
- Anpressdruck verstellbar
- Korrosionsbeständigkeit nach EN ISO 9227-NS Klasse 4 nach EN 1670
- Prüfungen nach EN 1627-1630
- Dauerfunktion nach EN 12400 für Dreh-Fenster Klasse 4 (50'000 Zyklen) und Drehkipf-Fenster Klasse 3 (20'000 Zyklen)
- Systemprüfung nach Produktnorm EN 14351-1 für alle Öffnungsarten

## Classe de sécurité RC1N

Les éléments de construction de la classe de résistance RC1N présentent une faible protection contre les tentatives d'effraction. RC1N est conçu pour les attaques avec usage de la force corporelle (surtout vandalisme) telles que coups de pied, sauter contre, donner des coups d'épaule, sauter et arracher. Les fenêtres de la classe RC1N sont pour cela souvent utilisées dans les bâtiments hauts (par exemple étage supérieur) quand une aide à la montée est nécessaire en raison du manque de surface portante. La classe peut être réalisée avec du verre de fenêtre standard.

- Ferrure de fenêtre avec verrouillage champignon
- Pression de serrage réglable
- Résistance à la corrosion selon EN ISO 9227-NS classe 4 selon EN 1670
- Contrôles selon EN 1627-1630
- Fonctionnement permanent selon EN 12400 pour fenêtres à la française de classe 4 (50'000 cycles), pour fenêtres oscillo-battantes de classe 3 (20'000 cycles)
- Contrôle du système selon la norme produit EN 14351-1 pour tous les types d'ouverture

## Resistance class RC1N

Building components in resistance class RC1N offer limited to low protection against attempted break-ins. RC1N is designed for attacks using bodily force (predominantly vandalism) such as kicking, flying kicks, shoulder charges, jumping up and tearing out.

Windows in class RC1N are therefore often used in elevated installations (for example on upper floors), where a climbing aid is required due to lack of platforms to stand on. The class can be designed with standard window glass.

- Window fitting with mushroom head locking
- Contact pressure can be adjusted
- Corrosion resistance in accordance with EN ISO 9227-NS class 4 in accordance with EN 1670
- Tests in accordance with EN 1627-1630
- Resistance to repeated opening and closing in accordance with EN 12400 for class 4 side-hung windows (50,000 cycles) and class 3 turn/tilt windows (20,000 cycles)
- System testing in accordance with product standard EN 14351-1 for all opening types

**Folgende technische Rahmenbedingungen müssen beachtet werden:**

**Les conditions techniques suivantes doivent être observées:**

**The following technical limiting conditions must be duly considered:**

**Allgemein:**

Max. Fläche: 3.0 m<sup>2</sup>  
 G-Mass min.: 300 mm

**Généralités:**

Surface max.: 3.0 m<sup>2</sup>  
 Mesure G min.: 300 mm

**General:**

Max. surface: 3.0 m<sup>2</sup>  
 G-measurement min.: 300 mm

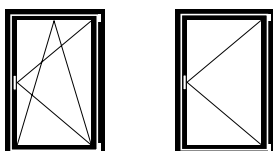

*Flügelgrößen Drehkip- und Drehfenster:*

Max. FFH = 2760 mm  
 FFH = 1435 mm  
 Min. FFH = 600 mm  
 FFH = 600 mm  
 Max. Gewicht: 150 kg  
 FFH/FFH: ≤ 2

*Grandeurs du vantail fenêtre oscillo-battante et à la française:*

Max. FFH = 2760 mm  
 FFH = 1435 mm  
 Min. FFH = 600 mm  
 FFH = 600 mm  
 Poids max.: 150 kg  
 FFH/FFH: ≤ 2

*Size of sash turn/tilt and side-hung windows:*

Max. FFH = 2760 mm  
 FFH = 1435 mm  
 Min. FFH = 600 mm  
 FFH = 600 mm  
 Max. weight: 150 kg  
 FFH/FFH: ≤ 2

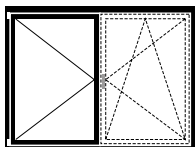

*Flügelgröße Stulp-Fenster:*

Max. FFH = 2760 mm  
 SF-FB = 1435 mm  
 Min. FFH = 600 mm  
 SF-FB = 490 mm  
 Max. Gewicht: 150 kg  
 FFH/FFH: ≤ 2

*Grandeur du vantail fenêtre à deux vantaux:*

Max. FFH = 2760 mm  
 SF-FB = 1435 mm  
 Min. FFH = 600 mm  
 SF-FB = 490 mm  
 Poids max.: 150 kg  
 FFH/FFH: ≤ 2

*Size of sash double-sash window:*

Max. FFH = 2760 mm  
 SF-FB = 1435 mm  
 Min. FFH = 600 mm  
 SF-FB = 490 mm  
 Max. weight: 150 kg  
 FFH/FFH: ≤ 2

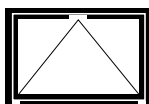

Kipfenster der Sicherheitsklasse RC1N sind gemäss der Standard-Dokumentation, jedoch mit Anschweisbändern, herstellbar.

Les fenêtres à soufflet de la classe de sécurité RC1N peuvent être fabriquées selon la documentation standard, mais avec des paumelles à souder.

Bottom-hung windows in resistance class RC1N can be produced in accordance with the standard documentation, but with weld-on hinges.

**Max. Gewicht für Dreh- und Drehkipp-Fenster**

**Poids maximal pour les fenêtres à la française et oscillo-battantes**

**Max. weight for side-hung and turn/tilt windows**

**Hinweise zum Gebrauch**

Der für den Einsatz der Jansen-Beschläge zulässige Anwendungsbereich ist in den Anwendungsdiagrammen grau hinterlegt. Es gilt jedoch nicht die gesamte grau hinterlegte Fläche, sondern immer nur diejenige Teilfläche, die sich links neben der Kurve des entsprechenden Flügelgewicht FG befindet.

**Zu überprüfen ist**

- Befinden sich die Fensterdimensionen im grau hinterlegten Bereich?
- Befindet der sich zu ermittelnde Schnittpunkt links neben der Begrenzungskurve des Flügelgewichts?

**Abkürzungen:**

FFB Flügelfalzbreite (mm)  
 FFH Flügelfalzhöhe (mm)  
 FG Flügelgewicht (kg/m<sup>2</sup>)

**Remarques concernant l'utilisation**

La plage d'utilisation autorisée pour les ferrures Jansen est indiquée en gris dans les diagrammes d'application. Cependant, ce n'est pas l'ensemble de la surface grisée qui est valable, mais seulement la partie de la surface se trouvant à gauche de la courbe de poids du vantail (FG) correspondant.

**A vérifier**

- Les dimensions de la fenêtre se trouvent-elles dans la plage grisée ?
- Le point de coupe à déterminer se trouve-t-il à gauche de la courbe limite de poids du vantail ?

**Abréviations:**

FFB Largeur de feuillure du vantail (mm)  
 FFH Hauteur de feuillure du vantail (mm)  
 FG Poids du vantail (kg/m<sup>2</sup>)

**Usage information**

The scope of application permitted for the use of Jansen fittings is highlighted in grey in the application diagrams. However, this does not apply to the entire area that is highlighted in grey, but only to the partial area that is found to the left of the curve for the corresponding sash weight FG.

**The following need to be checked**

- Are the window dimensions in the area highlighted in grey?
- Is the intersection point to be calculated located on the left of the curve for the corresponding sash weight?

**Abbreviations:**

FFB Sash rebate width (mm)  
 FFH Sash rebate height (mm)  
 FG Sash weight (kg/m<sup>2</sup>)

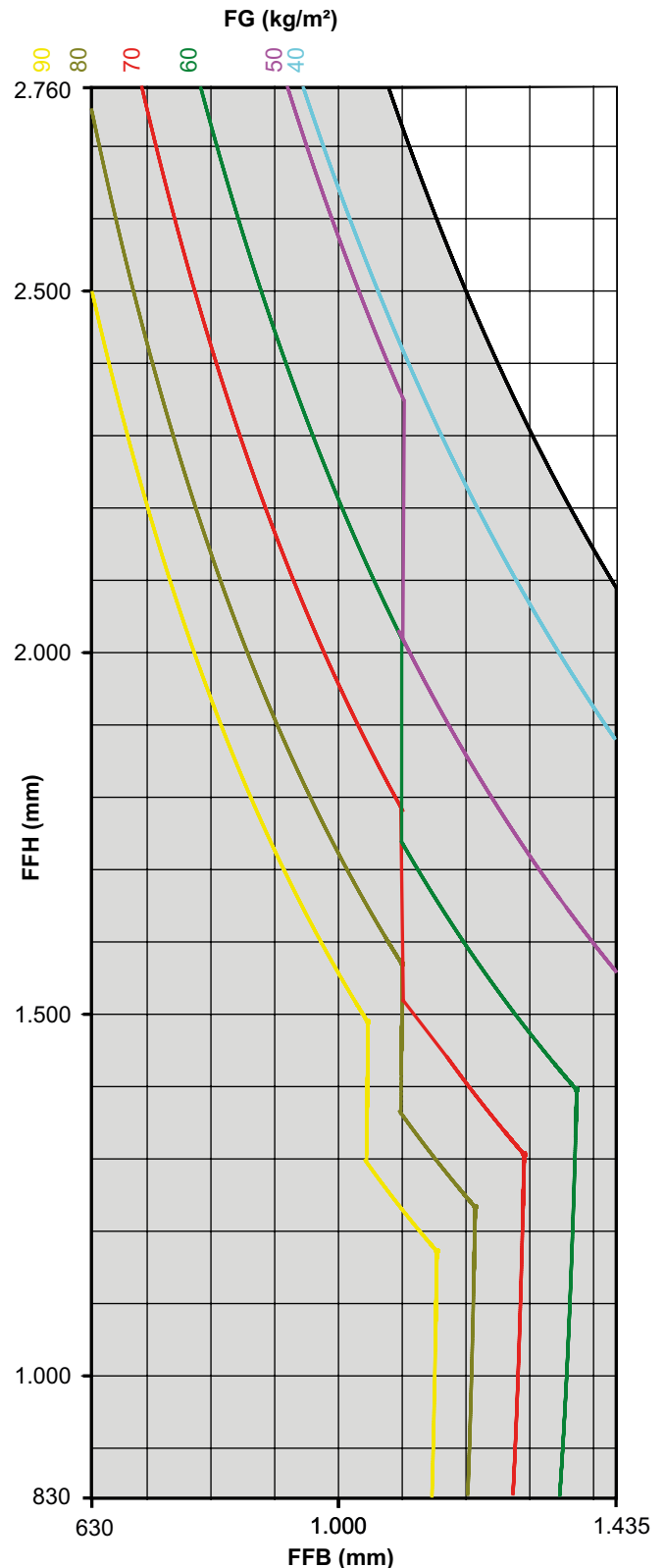

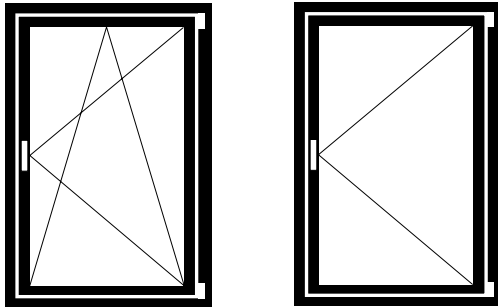

**Drehkipp- und Drehbeschlag**

**Ferrure oscillo-battante et à la française**

**Turn/tilt and side-hung fitting**

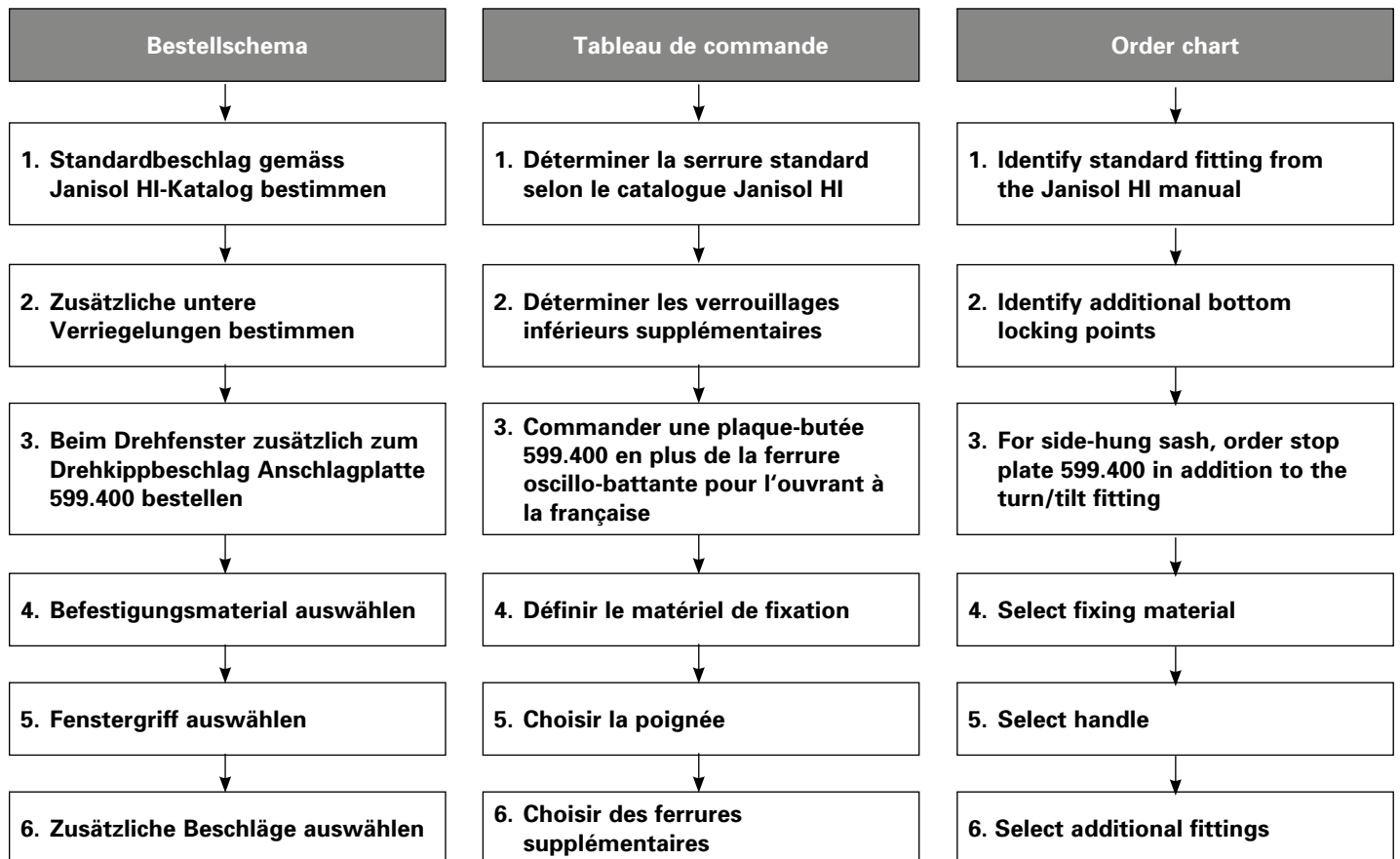

**FFH** = Flügelfalzhöhe  
**FFB** = Flügelfalzbreite

**FFH** = Hauteur de feuillure du vantail  
**FFB** = Largeur de feuillure du vantail

**FFH** = Sash rebate height  
**FFB** = Sash rebate width



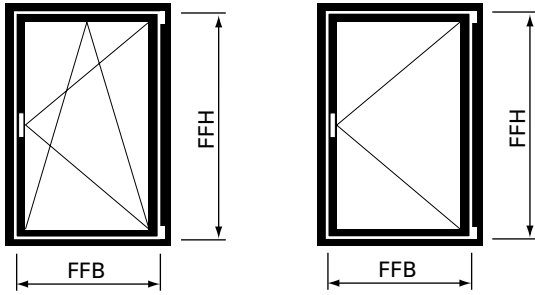

**2. Zusätzliche untere Verriegelungen bestimmen**

**2. Déterminer les verrouillages inférieurs supplémentaires**

**2. Identify additional bottom locking points**

Flügelalzbreite Largeur de feuillure du vantail Sash rebate width  <b>FFB</b>	Mittenverriegelung Verrouillage central Central lock	Koppelement Elément d'accouplement Coupling	Schliessblech Gâche Striking plate
600 - 855 mm	599.551	599.491	1 x 599.482 * 1 x 599.483 **
856 - 1130 mm	599.413 599.551	599.491	1 x 599.482 * 1 x 599.483 **
1131 - 1250 mm	2 x 599.413 599.551	599.491	1 x 599.482 * 1 x 599.483 **
1251 - 1380 mm	599.551	599.491	
1381 - 1435 mm	599.551	599.491	

\* = Drehkipp- und Drehbeschlag linksöffnend

\* = Ferrure oscillo-battante et à la française ouvrant à gauche

\* = Turn/tilt and side-hung fitting lefthand

\*\* = Drehkipp- und Drehbeschlag rechtsöffnend

\*\* = Ferrure oscillo-battante et à la française ouvrant à droite

\*\* = Turn/tilt and side-hung fitting righthand

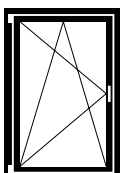

linksöffnend  
ouvrant à gauche  
lefthand

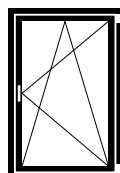

rechtsöffnend  
ouvrant à droite  
righthand

**3. Beim Drehfenster zusätzlich zum Drehkippbeschlag Anschlagplatte 599.400 bestellen**

**3. Commander une plaque-butée 599.400 en plus de la ferrure oscillo-battante pour l'ouvrant à la française**

**3. For side-hung sash, order stop plate 599.400 in addition to the turn/tilt fitting**

**4. Befestigungsmaterial auswählen**

**Schraubenbedarf**

Ungefähre Anzahl Schrauben pro Flügel:

**557.045** ca. 65 Schrauben  
**557.046** ca. 10 Schrauben

**4. Choisir le matériel de fixation**

**Besoins en vis**

Nombre approximatif de vis par vantail:

**557.045** env. 65 vis  
**557.046** env. 10 vis

**4. Select fixing material**

**Screws required**

Approximate number of screws per sash:

**557.045** approx. 65 screws  
**557.046** approx. 10 screws

**5. Fenstergriffe auswählen**

siehe Seite 22

Alternativ:

Betätigungsgriffe geprüft nach EN 13126-3:2011  
7. Stelle Schutzwirkung;  
erste Stelle Klasse 2

**5. Choisir la poignée**

voir page 22

Alternative:

Poignées d'actionnement contrôlées selon EN 13126-3:2011  
7. Emplacement effet protecteur;  
premier emplacement classe 2

**5. Select handle**

see page 22

Alternative:

Operating handles tested in accordance with EN 13126-3:2011  
7th position protective effect;  
1st position class 2

**6. Zusätzliche Beschläge auswählen**

ab Seite 23

**6. Choisir des ferrures supplémentaires**

à partir de page 23

**6. Select additional fittings**

from page 23

**FFH** = Flügelfalzhöhe  
**FFB** = Flügelfalzbreite

**FFH** = Hauteur de feuillure du vantail  
**FFB** = Largeur de feuillure du vantail

**FFH** = Sash rebate height  
**FFB** = Sash rebate width

Legende Dreh- und  
 Drehkippbeschlag Standard

Légende ferrure oscillo-battante  
 et à la française Standard

Key to Standard turn/tilt and  
 side-hung fitting

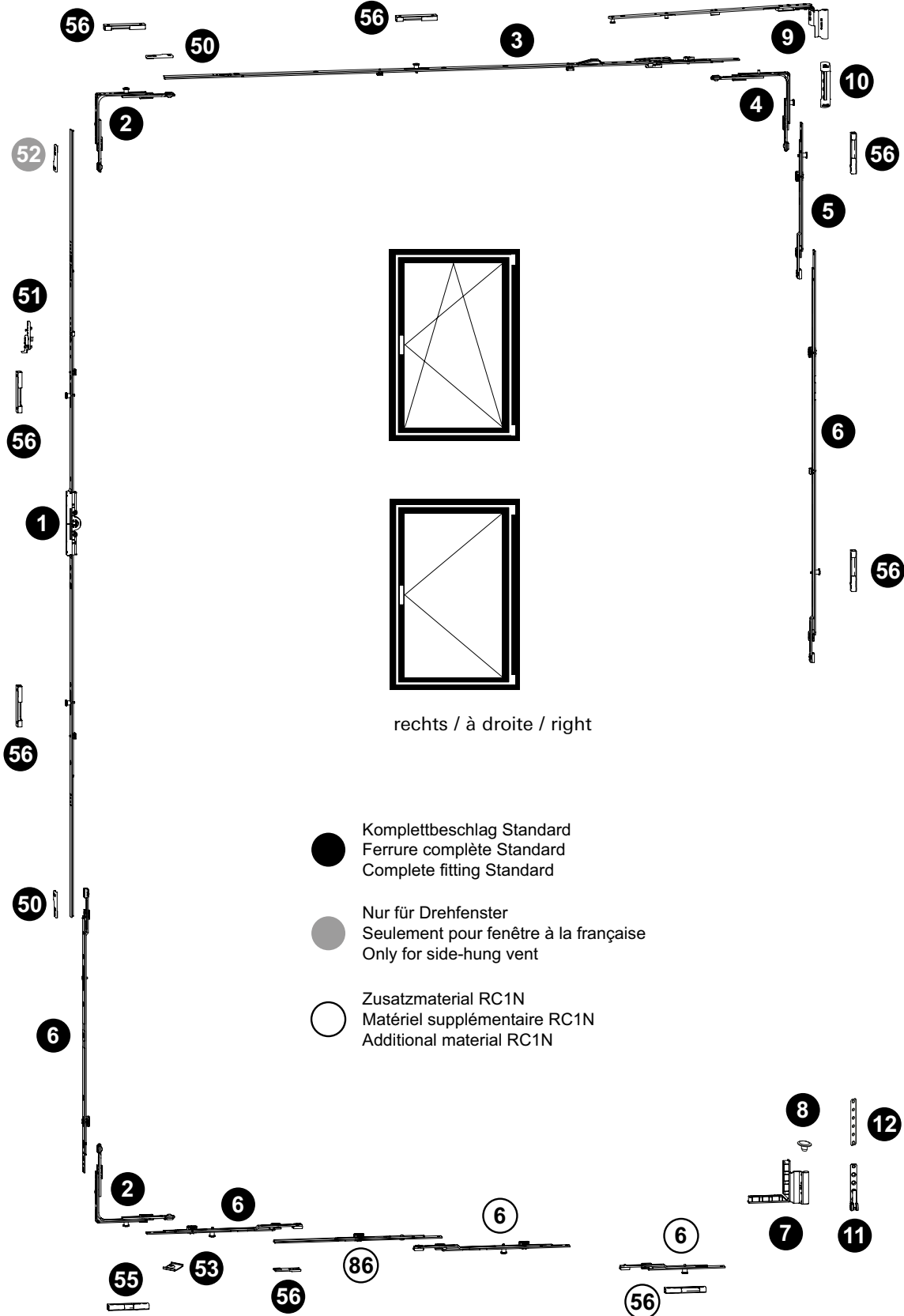

**Drehkipp- und Drehbeschlag**  
**Ferrure oscillo-battante et à la française**  
**Turn/tilt and side-hung fitting**

Janisol HI RC Fenster  
 Janisol HI RC fenêtres  
 Janisol HI RC windows

**RC1N**

Pos.	Beschrieb Description Description	Typ Type Type	Kennzeichnung Désignation Designation	Einsatz Utilisable Suitable	Bohrlehre Gabarit de perçage Drilling jig	Artikel-Nr No d'article Part no.
1	Getriebeschiene Crmone de tringle Mechanism rod	A B C D E G F	GAM.800.D.7,5 GAM.1050-1.D.7,5 GAM.1400-1.D.7,5 GAM.1800-2.D.7,5 GAM.2300-3.D.7,5 GAM.1800-2.D.7,5 GAM.1800-2.D.7,5	FFH 600 - 800 FFH 711 - 1050 FFH 901 - 1400 FFH 1301 - 1800 FFH 1801 - 2300 FFH 1801 - 2300 FFH 2301 - 2760	499.451 G.A G.B G.C G.D G.E G.D G.D	599.407 599.408 599.409 599.410 599.411 599.410 599.410
2	EckmLenkung Renvoi d'angle Corner guide		E1		499.456 E	599.402
3	Oberschiene Tringle supérieure Top rod		OS2.800 OS2.1025-1 OS2.1250-1 OS2.1475-1	FFB 600 - 775 FFB 776 - 1025 FFB 1026 - 1250 FFB 1251 - 1435	499.454 O.B O.C O.D O.E	599.435 599.436 599.437 599.438
4	EckmLenkung Renvoi d'angle Corner guide		E2		499.456 E	599.403
5	Mittenverriegelung Verrouillage central Central lock		MK.PA.250-1		499.453 M.B	599.417
6	Mittenverriegelung Verrouillage central Central lock	D E/G F  F G A,B,C,D,E,F,G	MK.250-1/MK.PA.250-1 MK.750-1 MK.750-1/MK.500-1  MK.500-0 MK.500-0 MK.150-1 MK.750-1	FFH 1301 - 1800 FFH 1801 - 2300 FFH 2301 - 2760  FFH 2301 - 2760 FFH 1801 - 2300 FFB 600-1435 ab/dès/from FFB 1251	499.453 M.A M.D M.D/M.C  M.C M.C M.D	599.413/417 599.416 599.416/415  599.414 599.414 599.551 599.416
7	Flügelager Fiche d'angle du vantail Sash hinge part		FWSB 18-9 J LS SL FWSB 18-9 J RS SL	links/à gauche/left rechts/à droite/right	499.456 F F	599.429 599.430
8	Flügelagerstopfen Bouchon Sash bearing stoppers		FWV SL			599.433
9	Schere Compas Stay		SK.2.18-9.LS SK.2.18-9.RS	links/à gauche/left rechts/à droite/right		599.441 599.442
10	Scherenlager Charnière supérieure du ciseaux Scissor hinge part		SL.K.3-6.130		499.571 E	599.443
11	Ecklager Charnière inférieure d'angle Corner hinge part		ESV 6-3-16 SL		499.571 E	599.428
12	Unterlage Ecklager Cale charnière d'angle Support for corner pivot					599.533
50	Stulpplatte / Plaque / Connecting piece			ER J SL		599.425
51	Fehlschaltssicherung Anti-fausse manoeuvre Fool-proof mechanism		FSA			599.406
52	Anschlagplatte / Plaque-butée / Stop plate		AWDR			599.400
53	Auflauf / Appui / Lock staple					599.479
55	Kippschliessblech Gâche oscillo-battante Tilt striking plate		SBK.S.9-18.J		499.459 S.A	599.484
56	Sicherheitsschliessblech Gâche de sécurité Security striking plate		SBS.S.9-18.J.LS SBS.S.9-18.J.RS	links/à gauche/left rechts/à droite/right	499.459 S.A / S.B	599.482 599.483
60	Schraube / Vis / Screw M4x20					557.045
61	Schraube / Vis / Screw M4x12					557.046
63	Beschlagsunterlage / Cale / Mechanism support					557.050
86	Koppelement Élément d'accouplement Coupling		KE SL			599.491



## Stulp-Beschlag (Standflügel)

Ferrure pour fenêtre à deux vantaux (vantail semi-fixe)

Fitting for double-sash window (secondary sash)

Janisol HI RC Fenster

Janisol HI RC fenêtres

Janisol HI RC windows

**RC1N**

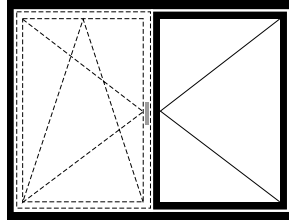
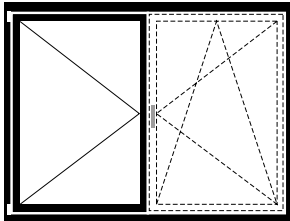

### Stulp-Beschlag (Standflügel)

### Ferrure pour fenêtre à deux vantaux (Vantail semi-fixe)

### Fitting for double-sash window (Secondary sash)

#### Bestellschema

1. Standardbeschlag gemäss  
Janisol HI-Katalog bestimmen

2. Zusätzliche untere und obere  
Verriegelungen bestimmen

3. Befestigungsmaterial auswählen

4. Zusätzliche Beschläge auswählen

#### Tableau de commande

1. Déterminer la serrure standard  
selon le catalogue Janisol HI

2. Déterminer les verrouillages  
inférieurs et supérieurs  
supplémentaires

3. Définir le matériel de fixation

4. Choisir des ferrures  
supplémentaires

#### Order chart

1. Identify standard fitting from  
the Janisol HI manual

2. Identify additional bottom and  
top locking points

3. Select fixing material

4. Select additional fittings

**FFH** = Flügelfalzhöhe  
**SF-FB** = Standflügel-Falzbreite

**FFH** = Hauteur de feuillure  
du vantail  
**SF-FB** = Largeur de feuillure du  
vantail semi-fixe

**FFH** = Sash rebate height  
**SF-FB** = Rebate width of  
secondary sash

**Stulp-Beschlag (Standflügel)**

**Ferrure pour fenêtre à deux vantaux (vantaïl semi-fixe)**

**Fitting for double-sash window (secondary sash)**

Janisol HI RC Fenster

Janisol HI RC fenêtres

Janisol HI RC windows

**RC1N**

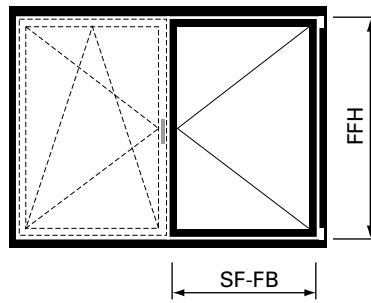
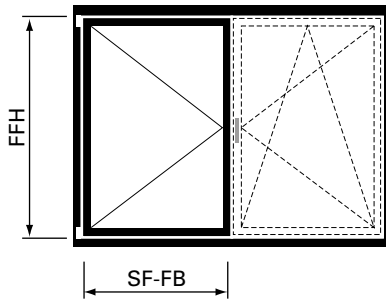

**2. Zusätzliche untere und obere Verriegelungen bestimmen**

**2. Déterminer les verrouillages inférieurs et supérieurs supplémentaires**

**2. Identify additional bottom and top locking points**

Standflügel-Falzbreite Largeur de feuillure du vantaïl semi-fixe Rebate width of secondary sash  <b>SF-FB</b>	Mittenverriegelung Verrouillage central Central lock	Koppelement Élément d'accouplement Coupling	Schliessblech Gâche Striking plate
490 - 855 mm	2 x 599.551	2 x 599.491	2 x 599.482 * 2 x 599.483 **
856 - 1130 mm	599.413 559.417 2 x 599.551	2 x 599.491	2 x 599.482 * 2 x 599.483 **
1131 - 1250 mm	2 x 599.413 2 x 599.417 599.551	2 x 599.491	2 x 599.482 * 2 x 599.483 **
1251 - 1380 mm	2 x 599.551	2 x 599.491	
1381 - 1435 mm	2 x 599.551	2 x 599.491	

\* = Stulpbeschlag linksöffnend

\*\* = Stulpbeschlag rechtsöffnend

\* = Ferrure pour fenêtre à deux vantaux ouvrant à gauche

\*\* = Ferrure pour fenêtre à deux vantaux ouvrant à droite

\* = Fitting for double-sash window lefthand

\*\* = Fitting for double-sash window righthand

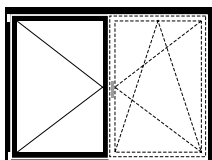

linksöffnend  
ouvrant à gauche  
lefthand

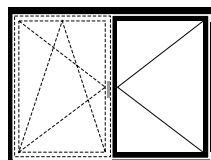

rechtsöffnend  
ouvrant à droite  
righthand

---

**Stulp-Beschlag (Standflügel)****Ferrure pour fenêtre à deux vantaux (vantail semi-fixe)****Fitting for double-sash window (secondary sash)**

---

Janisol HI RC Fenster  
Janisol HI RC fenêtres  
Janisol HI RC windows**RC1N**

---

**3. Befestigungsmaterial auswählen****Schraubenbedarf**

Ungefähre Anzahl Schrauben pro Flügel:

**557.045** ca. 60 Schrauben**557.046** ca. 10 Schrauben**3. Choisir le matériel de fixation****Besoins en vis**

Nombre approximatif de vis par vantail:

**557.045** env. 60 vis**557.046** env. 10 vis**3. Select fixing material****Screws required**

Approximate number of screws per sash:

**557.045** approx. 60 screws**557.046** approx. 10 screws**4. Zusätzliche Beschläge auswählen**

ab Seite 23

**4. Choisir des ferrures supplémentaires**

à partir de page 23

**4. Select additional fittings**

from page 23

**FFH** = Flügelfalzhöhe  
**SF-FB** = Standflügel-Falzbreite**FFH** = Hauteur de feuillure du vantail  
**SF-FB** = Largeur de feuillure du vantail semi-fixe**FFH** = Sash rebate height  
**SF-FB** = Rebate width of secondary sash



Legende Stulpbeschlag Stan-

Légende ferrure pour fenêtre  
à deux vantaux Standard

Key to Standard fitting for  
double-sash window

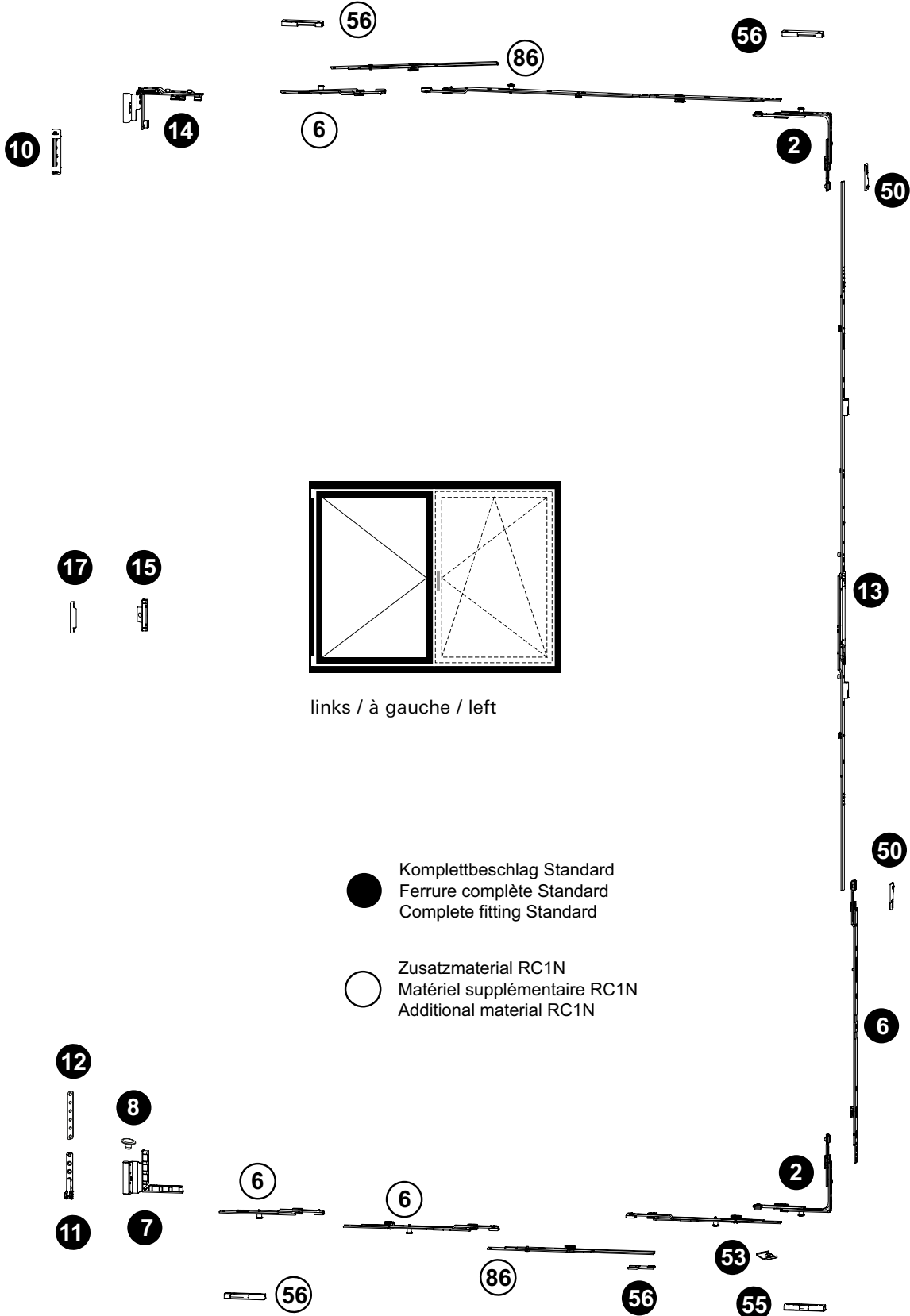

**Stulp-Beschlag (Standflügel)****Ferrure pour fenêtre à deux vantaux (vantaïl semi-fixe)****Fitting for double-sash window (secondary sash)**

Janisol HI RC Fenster

Janisol HI RC fenêtres

Janisol HI RC windows

**RC1N**

Pos.	Beschrieb Description Description	Typ Type Type	Kennzeichnung Désignation Designation	Einsatz Utilisable Suitable	Bohrlehre Gabarit de perçage Drilling jig	Artikel-Nr No d'article Part no.
2	Eckmülenkung Renvoi d'angle Corner guide		E1		499.456 E	599.402
6	Mittenverriegelung Verrouillage central Central lock	G,F A,B,C,D,E,F,G	MK.250-1/MK PA.250-1 MK.500-0 MK.750-1 MK.150-1	ab/dès/from FFH 1801 ab/dès/from SF-FB 1251 SF-FB 600-1475	499.453 M.C M.D	599.413/417 599.414 599.416 599.551
7	Flügelager Fiche d'angle du vantaïl Sash hinge part		FWSB 18-9 J LS SL FWSB 18-9 J RS SL	links/à gauche/left rechts/à droite/right	499.456 F F	599.429 599.430
8	Flügelagerstopfen Bouchon Sash bearing stoppers		FVV SL			599.433
10	Scherenlager Charnière supérieure du ciseaux Scissor hinge part		SL.K.3-6.130		499.571 E	599.443
11	Ecklager Charnière inférieure d'angle Corner hinge part		ESV 6-3-16 SL		499.571 E	599.428
12	Unterlage Ecklager Cale charnière d'angle Support for corner pivot					599.533
13	Stulpgetriebe Crémone de vantaïl semi-fixe Double-sash gearbox	B C D E G	GASM.1050-1.E3 GASM.1400-1 GASM.1800-2 GASM.2300-3 GASM.1800-2	FFH 801 - 1050 FFH 901 - 1400 FFH 1301 - 1800 FFH 1801 - 2300 FFH 1801 - 2760	499.452 S.B S.C S.D S.E S.D	599.421 599.422 599.423 599.424 599.424 599.423
14	Drehlager Compas Pivot hinge		DL.K.ET.18-9-LS DL.K.ET.18-9-RS	links/à gauche/left rechts/à droite/right	499.019 D D	599.562 599.563
15	Zwangsverriegelung Verrouillage forcé Security locking system		ZV-FT SL	ab/dès/from FFH 901	499.458 Z.A	599.445
16	Schnäpperbolzen Goujon d'encliquetage Bolt for spring-loaded catch		BK-FC SL	bis FFH 800 jusqu'à FFH 800 up to FFH 800	499.458 B.A	599.419
17	Schliessblech Gâche Striking plate		ZV-RT.H.9-20.AGR	ab/dès/from FFH 901	499.462 Z.A	599.444
18	Balkontürschnäpper Loqueteau pour porte de balcon Balcony door catch		BK-SL	bis FFH 800 jusqu'à FFH 800 up to FFH 800	499.462 B.C	599.401
50	Stulpplatte Plaque Connecting piece		ER J SL			599.425
53	Auflauf Appui Lock staple					599.479
55	Kippschliessblech Gâche oscillo-battante Tilt striking plate		SBK.S.9-18.J		499.459 S.A	599.484
56	Sicherheitsschliessblech Gâche de sécurité Security striking plate		SBS.S.9-18.J.LS SBS.S.9-18.J.RS	links/à gauche/left rechts/à droite/right	499.459 S.A / S.B	599.482 599.483
60	Schraube / Vis / Screw M4x20					557.045
61	Schraube / Vis / Screw M4x12					557.046
63	Beschlagsunterlage / Cale / Mechanism support					557.050
86	Koppelement Élément d'accouplement Coupling		KE SL			599.491

### **Sicherheitsklasse RC2N**

Der Gelegenheitsstäter versucht mit einfachen Werkzeugen wie Schraubendreher, Zange und Keil, das verschlossene und verriegelt Bandteil aufzubrechen (Prüfzeit 3 Minuten). Ein direkter Angriff auf die eingesetzte Verglasung ist nicht zu erwarten. Die Klasse wird lediglich mit Standardfensterglas (d.H. ohne Sicherheitsverglasung) ausgeführt.

### **Classe de sécurité RC2N**

Le délinquant occasionnel tente sa chance avec des outils simples tels que tournevis, pince et coin pour fracturer l'élément de paumelle fermé et verrouillé (temps de test 3 minutes). Une attaque directe du vitrage est in habituelle. La classe n'est réalisée qu'avec le verre de fenêtre standard (donc sans vitrage de sécurité).

### **Resistance class RC2N**

Opportunist burglars use simple tools like screwdrivers, pliers and wedges to try to break into locked and bolted hinge components (testing time 3 minutes). A direct attack on the glazing is not expected. The class can only be designed with standard window glass (i.e. not security glazing).

### **Sicherheitsklasse RC2**

Bei dieser Klasse ist eine Verglasung gemäss EN 356 vorgeschrieben. Fenster der Klasse RC2 werden oft bei Wohngebäuden und als Grundsicherheit bei Gewerbe- und öffentlichen Gebäuden eingebaut.

### **Classe de sécurité RC2**

Un vitrage selon EN 356 est prescrit pour cette classe. Les fenêtres de la classe RC2 sont souvent utilisées dans les immeubles d'habitation et comme sécurité de base dans les bâtiments de bureaux et publics.

### **Resistance class RC 2**

Glazing in accordance with EN 356 is prescribed for this class. Windows in class RC2 are often installed in residential buildings and as a basic security measure in commercial and public buildings.

- Fensterbeschlag mit Pilzkopfverriegelung
- Anpressdruck verstellbar
- Korrosionsbeständigkeit nach EN ISO 9227-NS Klasse 4 nach EN 1670
- Prüfungen nach EN 1627-1630
- Systemprüfung nach Produktnorm EN 14351-1 für alle Öffnungsarten

- Ferrure de fenêtr avec verrouillage champignon
- Pression de serrage réglable
- Résistance à la corrosion selon EN ISO 9227-NS classe 4 selon EN 1670
- Contrôles selon EN 1627-1630
- Contrôle du système selon la norme produit EN 14351-1 pour tous les types d'ouverture

- Window fitting with mushroom head locking
- Contact pressure can be adjusted
- Corrosion resistance in accordance with EN ISO 9227-NS class 4 in accordance with EN 1670
- Tests in accordance with EN 1627-1630
- System testing in accordance with product standard EN 14351-1 for all opening types

**Folgende technische Rahmenbedingungen müssen beachtet werden:**

**Allgemein:**

Max. Fläche: 3.0 m<sup>2</sup>  
 G-Mass min.: 258 mm

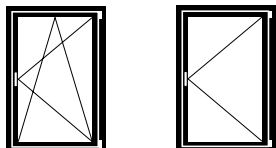

*Flügelgrößen Drehkipp- und Drehfenster:*

Max. FFH = 2760 mm  
       FFB = 1435 mm  
 Min. FFH = 830 mm  
       FFB = 630 mm

Max. Gewicht: 150 kg  
 FFB/FFH: ≤ 2

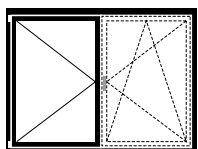

*Flügelgröße Stulp-Fenster:*

Max. FFH = 2760 mm  
       SF-FB = 1435 mm  
 Min. FFH = 830 mm  
       SF-FB = 630 mm

Max. Gewicht: 150 kg  
 FFB/FFH: ≤ 2

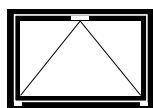

*Flügelgröße Kipp-Fenster:*

Max. FFH = 2760 mm  
       FFB = 2760 mm  
 Min. FFH = 680 mm / (600 mm\*)  
       FFB = 830 mm

Max. Gewicht: 80 kg (2 Bänder)  
               120 kg (3 Bänder)

\* ab 600 mm möglich  
 (spezielle Eckumlenkung)

Kleinere Flügel können unter Einhaltung der Mindestanzahl Schliesspunkte ausgeführt werden. Fragen Sie bei ihrem Fachberater oder unter [info@jansen.com](mailto:info@jansen.com)

**Les conditions techniques suivantes doivent être observées:**

**Généralités:**

Surface max.: 3.0 m<sup>2</sup>  
 Mesure G min.: 258mm

*Grandeurs du vantail fenêtre oscillo-battante et à la française:*

Max. FFH = 2760 mm  
       FFB = 1435 mm  
 Min. FFH = 830 mm  
       FFB = 630 mm

Poids max.: 150 kg  
 FFB/FFH: ≤ 2

*Grandeur du vantail fenêtre à deux vantaux:*

Max. FFH = 2760 mm  
       SF-FB = 1435 mm  
 Min. FFH = 830 mm  
       SF-FB = 630 mm

Poids max.: 150 kg  
 FFB/FFH: ≤ 2

*Grandeur du vantail fenêtre à soufflet:*

Max. FFH = 2760 mm  
       FFB = 2760 mm  
 Min. FFH = 680 mm / (600 mm\*)  
       FFB = 830 mm

Poids max.: 80 kg (2 paumelles)  
               120 kg (3 paumelles)

\* à partir de 600 mm possible  
 (renvoi d'angle spéciale)

De plus petits vantaux sont possibles en respectant le nombre minimal de points de fermeture. Demandez à votre conseiller spécialisé ou à l'adresse [info@jansen.com](mailto:info@jansen.com)

**The following technical limiting conditions must be duly considered:**

**General:**

Max. surface: 3.0 m<sup>2</sup>  
 G-measurement min.: 258 mm

*Size of sash turn/tilt and side-hung windows:*

Max. FFH = 2760 mm  
       FFB = 1435 mm  
 Min. FFH = 830 mm  
       FFB = 630 mm

Max. weight: 150 kg  
 FFB/FFH: ≤ 2

*Size of sash double-sash window:*

Max. FFH = 2760 mm  
       SF-FB = 1435 mm  
 Min. FFH = 830 mm  
       SF-FB = 630 mm

Max. weight: 150 kg  
 FFB/FFH: ≤ 2

*Size of sash bottom-hung window:*

Max. FFH = 2760 mm  
       FFB = 2760 mm  
 Min. FFH = 680 mm / (600 mm\*)  
       FFB = 830 mm

Max. weight: 80 kg (2 hinges)  
               120 kg (3 hinges)

\* from 600 mm possible  
 (special corner guide)

Smaller sash are possible if the minimum number of locking points is adhered to. Ask your consultant or e-mail [info@jansen.com](mailto:info@jansen.com)

**Max. Gewicht für Dreh- und Drehkipp-Fenster**

**Poids maximal pour les fenêtres à la française et oscillo-battantes**

**Max. weight for side-hung and turn/tilt windows**

**Hinweise zum Gebrauch**

Der für den Einsatz der Jansen-Beschläge zulässige Anwendungsbereich ist in den Anwendungsdiagrammen grau hinterlegt. Es gilt jedoch nicht die gesamte grau hinterlegte Fläche, sondern immer nur diejenige Teilfläche, die sich links neben der Kurve des entsprechenden Flügelgewichts FG befindet.

**Zu überprüfen ist**

- Befinden sich die Fensterdimensionen im grau hinterlegten Bereich?
- Befindet der sich zu ermittelnde Schnittpunkt links neben der Kurve des Flügelgewichts?

**Abkürzungen:**

- FFB Flügelfalzbreite (mm)
- FFH Flügelfalzhöhe (mm)
- FG Flügelgewicht (kg/m<sup>2</sup>)

**Remarques concernant l'utilisation**

La plage d'utilisation autorisée pour les ferrures Jansen est indiquée en gris dans les diagrammes d'application. Cependant, ce n'est pas l'ensemble de la surface grisée qui est valable, mais seulement la partie de la surface se trouvant à gauche de la courbe de poids du vantail (FG) correspondant.

**A vérifier**

- Les dimensions de la fenêtre se trouvent-elles dans la plage grisée ?
- Le point de coupe à déterminer se trouve-t-il à gauche de la courbe limite de poids du vantail ?

**Abréviations:**

- FFB Largeur de feuillure du vantail (mm)
- FFH Hauteur de feuillure du vantail (mm)
- FG Poids du vantail (kg/m<sup>2</sup>)

**Usage information**

The scope of application permitted for the use of Jansen fittings is highlighted in grey in the application diagrams. However, this does not apply to the entire area that is highlighted in grey, but only to the partial area that is found to the left of the curve for the corresponding sash weight FG.

**The following need to be checked**

- Are the window dimensions in the area highlighted in grey?
- Is the intersection point to be calculated located on the left of the curve for the corresponding sash weight?

**Abbreviations:**

- FFB Sash rebate width (mm)
- FFH Sash rebate height (mm)
- FG Sash weight (kg/m<sup>2</sup>)

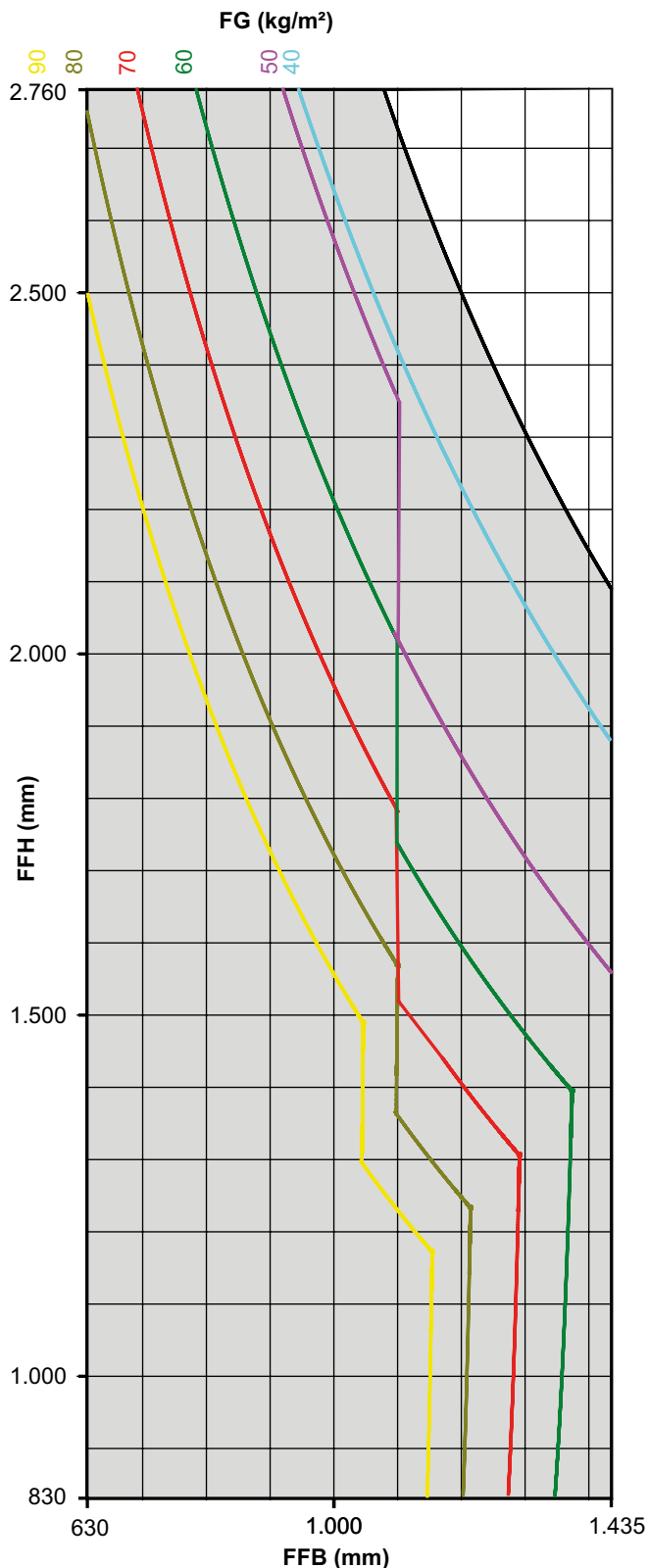

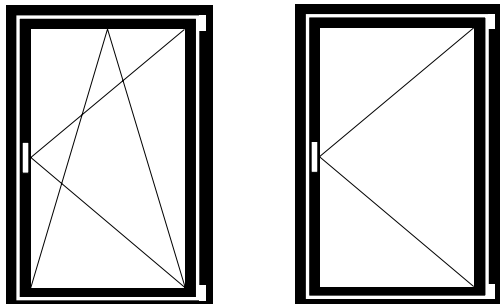

Drehkipp- und Drehbeschlag

Ferrure oscillo-battante et à la française

Turn/tilt and side-hung fitting

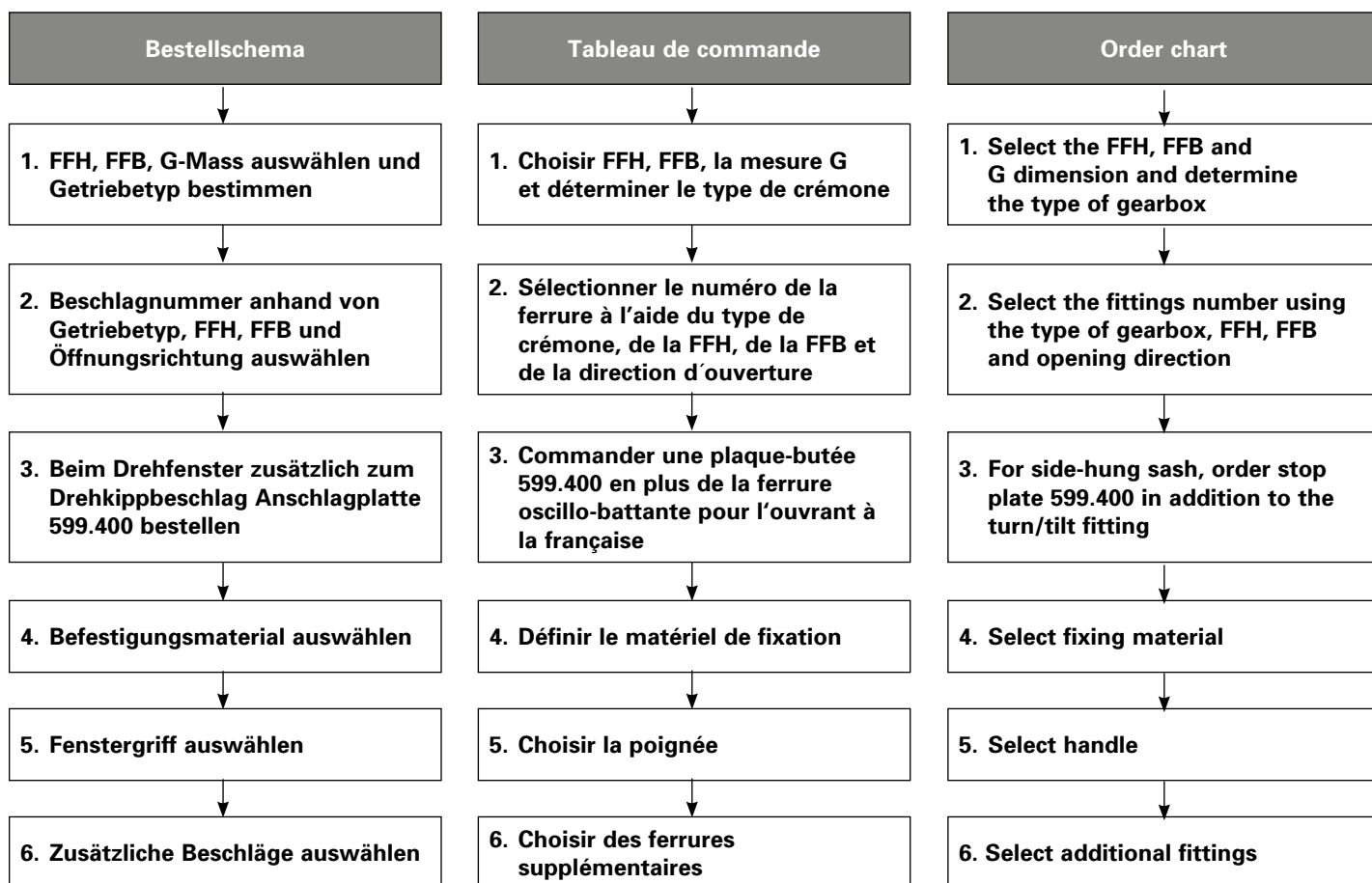

FFH = Flügelfalzhöhe  
 FFB = Flügelfalzbreite

FFH = Hauteur de feuillure du vantail  
 FFB = Largeur de feuillure du vantail

FFH = Sash rebate height  
 FFB = Sash rebate width

1. FFH, FFH, G-Mass  
 auswählen und Getriebetyp  
 bestimmen

1. Choisir FFH, FFH, la  
 mesure G et déterminer le  
 type de crémonne

1. Select the FFH, FFH and  
 G dimension and determine  
 the type of gearbox

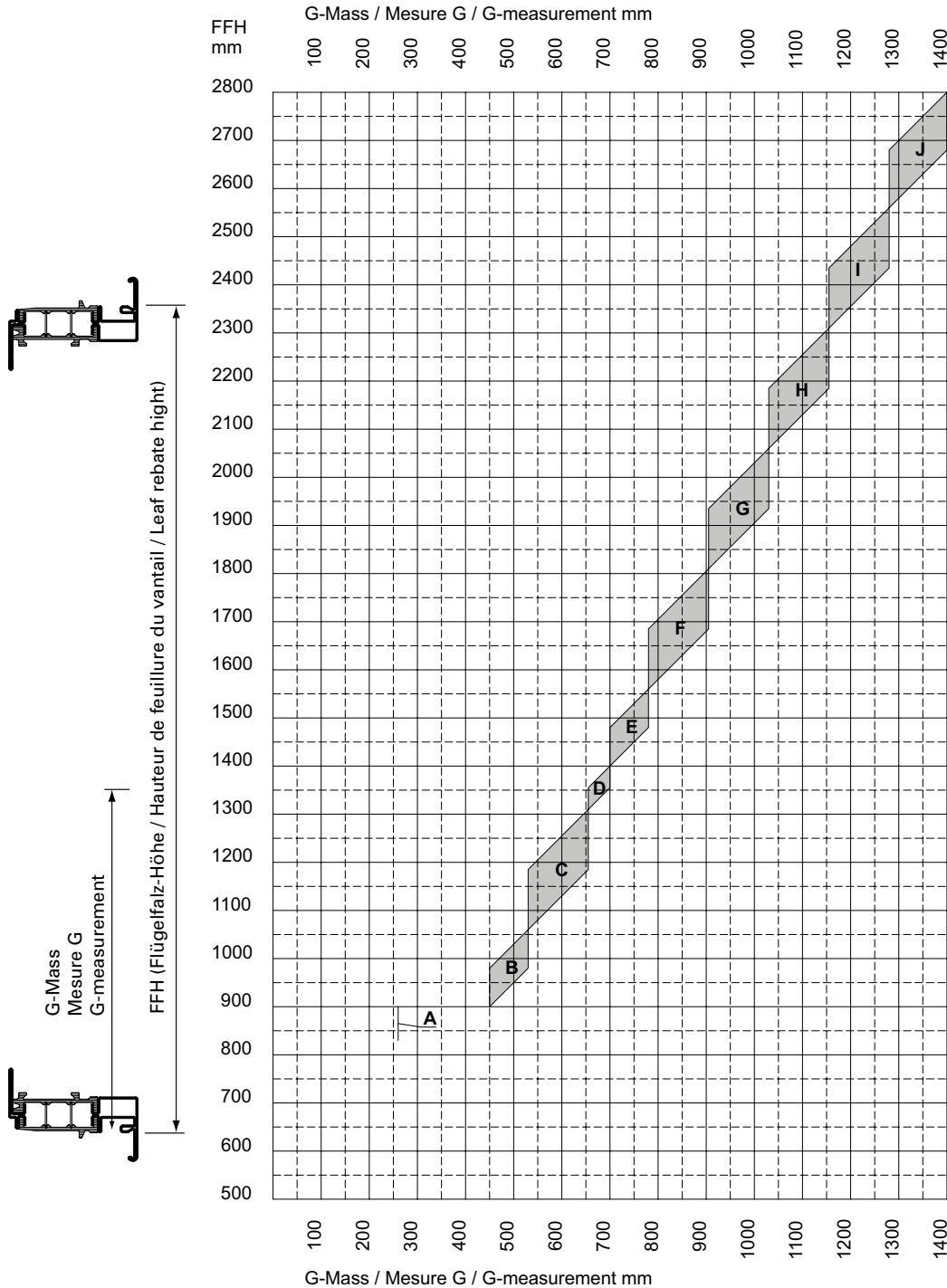

**Beispiel:**  
 FFH 1500 mm  
 G-Mass  
 von 720 mm  
 bis 790 mm

**Example:**  
 FFH 1500 mm  
 Mesure G de  
 720 mm à 790 mm

**Example:**  
 FFH 1500 mm  
 G measurement from  
 720 mm to 790 mm

**A Einbau Fehlschalt-  
 sicherung nicht möglich**

**A Montage anti-fausse  
 manoeuvre pas possible**

**A Installation fool-proof  
 mechanism not possible**

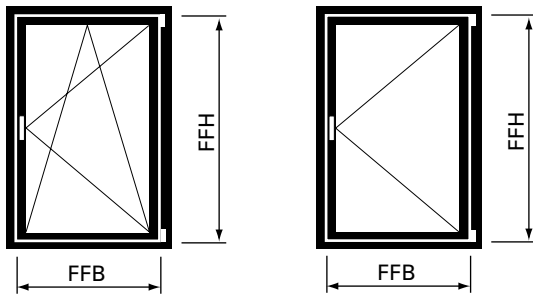

**2. Beschlagnummer anhand von Getriebetyp, FFH, FFB und Öffnungsrichtung auswählen**

**2. Sélectionner le numéro de la ferrure à l'aide du type de crémonne, de la FFH, de la FFB et de la direction d'ouverture**

**2. Select the fittings number using the type of gearbox, FFH, FFB and opening direction**

Getriebetyp gemäss Diagramm Seite 46 Type de crémonne selon diagramme page 46 Mechanism type according to diagram page 46	Flügelfalzhöhe Hauteur de feuillure du vantail Sash rebate height  <b>FFH</b>	Flügelfalzbreite Largeur de feuillure du vantail Sash rebate width  <b>FFB</b>			
		630 - 810 mm	811 - 860 mm	861 - 1025 mm	1026 - 1150 mm
<b>Typ A*</b>	830 - 900 mm	560.36x	560.37x	560.38x	560.39x
<b>Typ B</b>	901 - 1060 mm	560.43x	560.44x	560.45x	560.46x
<b>Typ C</b>	1061 - 1310 mm	560.50x	560.51x	560.52x	560.53x
<b>Typ D</b>	1311 - 1400 mm	560.57x	560.58x	560.59x	560.60x
<b>Typ E</b>	1401 - 1560 mm	560.64x	560.65x	560.66x	560.67x
<b>Typ F</b>	1561 - 1810 mm	560.71x	560.72x	560.73x	560.74x
<b>Typ G</b>	1811 - 2060 mm	560.78x	560.79x	560.80x	560.81x
<b>Typ H</b>	2061 - 2310 mm	560.85x	560.86x	560.87x	560.88x
<b>Typ I</b>	2311 - 2560 mm	560.92x	560.93x	560.94x	561.95x
<b>Typ J</b>	2561 - 2760 mm	560.99x	561.00x	561.01x	561.02x



**x =** 1 = Drehkipp- und Drehbeschlag linksöffnend  
 2 = Drehkipp- und Drehbeschlag rechtsöffnend

**x =** 1 = Ferrure oscillo-battante et à la française ouvrant à gauche  
 2 = Ferrure oscillo-battante et à la française ouvrant à droite

**x =** 1 = Turn/tilt and side-hung fitting lefthand  
 2 = Turn/tilt and side-hung fitting righthand

Maximalwerte von Seite 43 beachten

Tenir compte des valeurs maximales du page 43

Note the maximum values (page 43)

\* G-Mass fix bei 258 mm

\* Mesure G fixe pour 258 mm

\* G measurement fixed at 258 mm



Getriebetyp gemäss Diagramm Seite 46 Type de crémonne selon diagramme page 46 Mechanism type according to diagram page 46	Flügelalzhöhe Hauteur de feuillure du vantail Sash rebate height  <b>FFH</b>	Flügelalzbreite Largeur de feuillure du vantail Sash rebate width  <b>FFB</b>		
		1151 - 1275 mm	1276 - 1400 mm	1401 - 1435 mm
<b>Typ A*</b>	830 - 900 mm	560.40x	560.41x	560.42x
<b>Typ B</b>	901 - 1060 mm	560.47x	560.48x	560.49x
<b>Typ C</b>	1061 - 1310 mm	560.54x	560.55x	560.56x
<b>Typ D</b>	1311 - 1400 mm	560.61x	560.62x	560.63x
<b>Typ E</b>	1401 - 1560 mm	560.68x	560.69x	560.70x
<b>Typ F</b>	1561 - 1810 mm	560.75x	560.76x	560.77x
<b>Typ G</b>	1811 - 2060 mm	560.82x	560.83x	560.84x
<b>Typ H</b>	2061 - 2310 mm	560.89x	560.90x	560.91x
<b>Typ I</b>	2311 - 2560 mm	560.96x	560.97x	560.98x
<b>Typ J</b>	2561 - 2760 mm	561.03x	561.04x	561.05x

**x = 1 =** Drehkipp- und Drehbeschlag linksöffnend  
**2 =** Drehkipp- und Drehbeschlag rechtsöffnend

**x = 1 =** Ferrure oscillo-battante et à la française ouvrant à gauche  
**2 =** Ferrure oscillo-battante et à la française ouvrant à droite

**x = 1 =** Turn/tilt and side-hung fitting lefthand  
**2 =** Turn/tilt and side-hung fitting righthand

Maximalwerte von Seite 43 beachten

Tenir compte des valeurs maximales du page 43

Note the maximum values (page 43)

\* G-Mass fix bei 258 mm

\* Mesure G fixe pour 258 mm

\* G measurement fixed at 258 mm

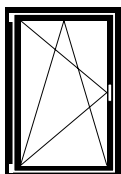

linksöffnend  
ouvrant à gauche  
lefthand

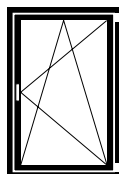

rechtsöffnend  
ouvrant à droite  
righthand

**3. Beim Drehfenster zusätzlich zum Drehkippbeschlag Anschlagplatte 599.400 bestellen**

**3. Commander une plaque-butée 599.400 en plus de la ferrure oscillo-battante pour l'ouvrant à la française**

**3. For side-hung sash, order stop plate 599.400 in addition to the turn/tilt fitting**

**4. Befestigungsmaterial auswählen**

**4. Choisir le matériel de fixation**

**4. Select fixing material**

**Schraubenbedarf**

Ungefähre Anzahl Schrauben pro Flügel:

**557.045** ca. 65 Schrauben  
**557.046** ca. 10 Schrauben

**Besoins en vis**

Nombre approximatif de vis par vantail:

**557.045** env. 65 vis  
**557.046** env. 10 vis

**Screws required**

Approximate number of screws per sash:

**557.045** approx. 65 screws  
**557.046** approx. 10 screws

**5. Fenstergriffe auswählen**

siehe Seite 22

Alternativ:  
Betätigungsgriffe geprüft nach EN 13126-3:2011  
7. Stelle Schutzwirkung;  
erste Stelle Klasse 2

**5. Choisir la poignée**

voir page 22

Alternative:  
Poignées d'actionnement contrôlées selon EN 13126-3:2011  
7. Emplacement effet protecteur;  
premier emplacement classe 2

**5. Select handle**

see page 22

Alternative:  
Operating handles tested in accordance with EN 13126-3:2011  
7th position protective effect;  
1st position class 2

**6. Zusätzliche Beschläge auswählen**

ab Seite 23

**6. Choisir des ferrures supplémentaires**

à partir de page 23

**6. Select additional fittings**

from page 23

**FFH** = Flügelfalzhöhe  
**FFB** = Flügelfalzbreite

**FFH** = Hauteur de feuillure du vantail  
**FFB** = Largeur de feuillure du vantail

**FFH** = Sash rebate height  
**FFB** = Sash rebate width

Legende Dreh- und  
 Drehkippbeschlag RC

Légende ferrure oscillo-battante  
 et à la française RC

Key to RC turn/tilt and  
 side-hung fitting

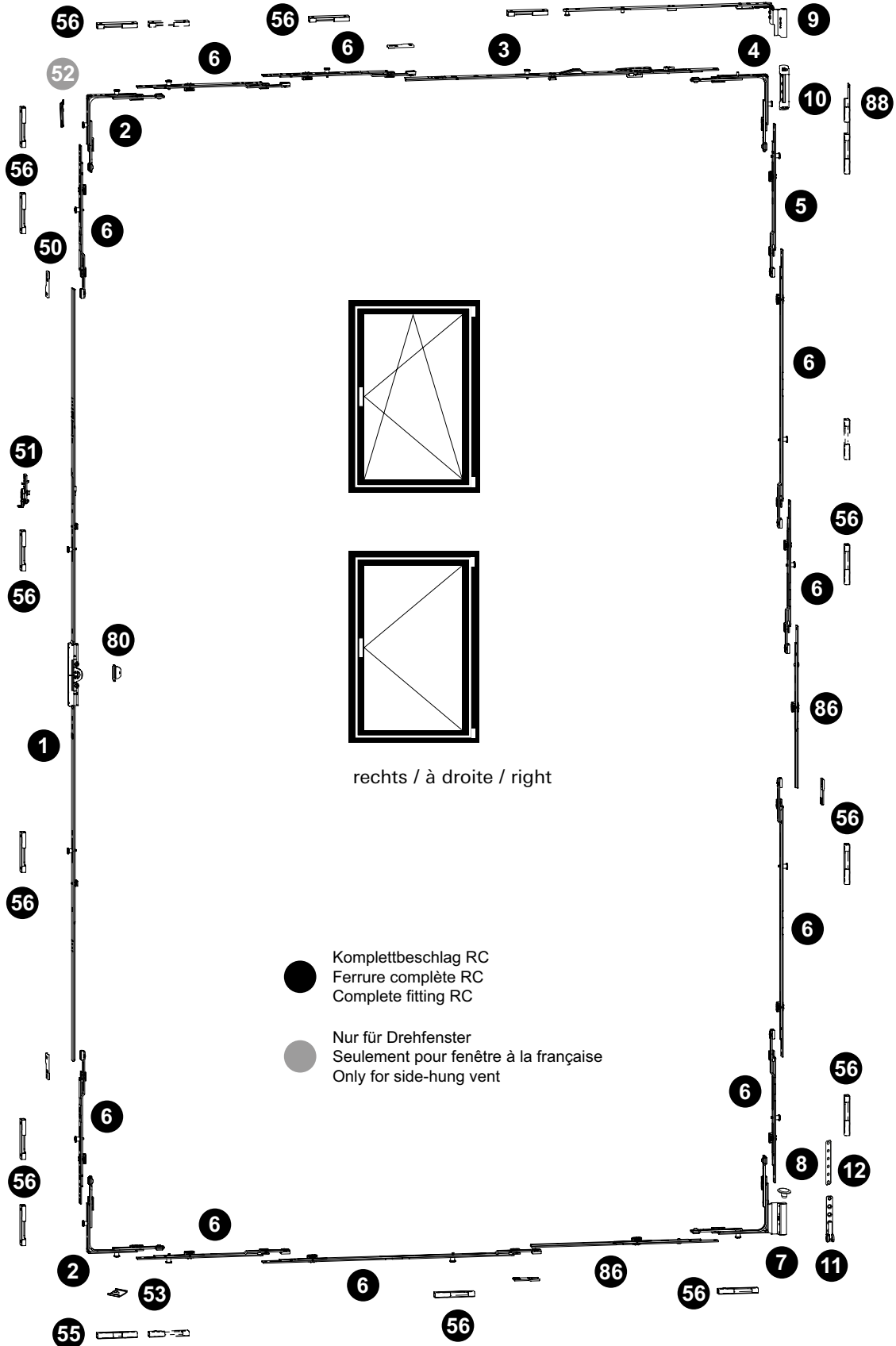

**Drehkipp- und Drehbeschlag**  
**Ferrure oscillo-battante et à la française**  
**Turn/tilt and side-hung fitting**

Janisol HI RC Fenster  
 Janisol HI RC fenêtres  
 Janisol HI RC windows

**RC2**

Pos.	Beschrieb Description Description	Typ Type Type	Kennzeichnung Désignation Designation	Einsatz Utilisable Suitable	Bohrlehre Gabarit de perçage Drilling jig	Artikel-Nr No d'article Part no.
1	Getriebschiene Crémone de tringle Mechanism rod	A B C D E F G H I J	GAK.830-1.D.7,5 GAM.1400-2.D.7,5 GAM.1400-2.D.7,5 GAM.1400-2.D.7,5 GAM.1400-2.D.7,5 GAM.1400-2.D.7,5 GAM.1800-2.D.7,5 GAM.1800-2.D.7,5 GAM.2300-3.D.7,5 GAM.2300-3.D.7,5	FFH 830 - 900 FFH 901 - 1060 FFH 1061-1310 FFH 1311 - 1400 FFH 1401 - 1560 FFH 1561 - 1810 FFH 1811 - 2060 FFH 2061 - 2310 FFH 2311 - 2560 FFH 2561 - 2760		599.489 599.490 599.490 599.490 599.490 599.490 599.410 599.410 599.411 599.411
2	Eckmülnkung Renvoi d'angle Corner guide		E11		499.456 E	599.486
3	Oberschiene Tringle supérieure Top rod		OS1.600 OS2.1025-1	FFB 630 - 1025 FFB 1026 - 1435	499.454 O.C	599.434 599.436
4	Eckmülnkung Renvoi d'angle Corner guide		E2 E3		499.456 E	599.403 599.404
5	Mittenverriegelung Verrouillage central Central lock		MK.PA.250-1		499.453 M.B	599.417
6	Mittenverriegelung Verrouillage central Central lock		MK.250-1 MK.750-1 MK.500-1		499.453	599.413 599.416 599.415
7	Flügelager Fiche d'angle du vantail Sash hinge part		FWSB 18-9-12 LS FWSB 18-9-12 RS	links/à gauche/left rechts/à droite/right	499.456 F F	599.487 599.488
8	Flügelagerstopfen / Bouchon / Sash bearing stoppers		FWV SL			599.433
9	Schere Compas Stay		SK.1.18-9.LS SK.1.18-9.RS SK.2.18-9.LS SK.2.18-9.RS	links/à gauche/left rechts/à droite/right links/à gauche/left rechts/à droite/right		599.439 599.440 599.441 599.442
10	Scherenlager Charnière supérieure du ciseaux Scissor hinge part		SL.K.3-6.130		499.571 E	599.443
11	Ecklager Charnière inférieure d'angle Corner hinge part		ESV 6-3-16 SL		499.571 E	599.428
12	Unterlage Ecklager Cale charnière d'angle Support for corner pivot					599.533
50	Stulpplatte / Plaque / Connecting piece		ER J SL			599.425
51	Fehlschaltssicherung Anti-fausse manoeuvre Fool-proof mechanism		FSA			599.406
52	Anschlagplatte / Plaque-butée / Stop plate		AWDR			599.400
53	Auflauf / Appui / Lock staple					599.479
55	Kippschliessblech Gâche oscillo-battante Tilt striking plate		SBK.S.9-18.J		499.459 S.A	599.484
56	Sicherheitsschliessblech Gâche de sécurité Security striking plate		SBS.S.9-18.J.LS SBS.S.9-18.J.RS	links/à gauche/left rechts/à droite/right	499.459 S.A / S.B	599.482 599.483
60	Schraube / Vis / Screw M4x20					557.045
61	Schraube / Vis / Screw M4x12					557.046
63	Beschlagsunterlage / Cale / Mechanism support					557.050
80	Aufbohrschutz / Protection anti-perçage / Drill protection					599.485
86	Koppelement Élément d'accouplement Coupling		KE SL			599.491
88	Sicherheitsschliessblech RC Gâche de sécurité RC Security striking plate RC			links/à gauche/left rechts/à droite/right		599.534 599.535

## Stulp-Beschlag (Standflügel)

Ferrure pour fenêtre à deux vantaux (vantail semi-fixe)

Fitting for double-sash window (secondary sash)

Janisol HI RC Fenster

Janisol HI RC fenêtres

Janisol HI RC windows

RC2

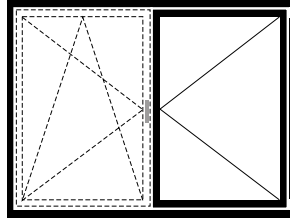
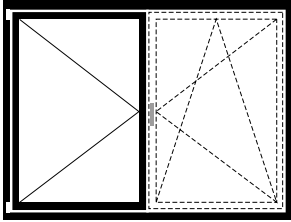

### Stulp-Beschlag (Standflügel)

### Ferrure pour fenêtre à deux vantaux (Vantail semi-fixe)

### Fitting for double-sash window (Secondary sash)

#### Bestellschema

1. Beschlagnummer anhand von Getriebetyp, FFH, SF-FB und Öffnungsrichtung auswählen

2. Befestigungsmaterial auswählen

3. Zusätzliche Beschläge auswählen

#### Tableau de commande

1. Sélectionner le numéro de la ferrure à l'aide du type de crémonne, de la FFH, de la SF-FB et de la direction d'ouverture

2. Définir le matériel de fixation

3. Choisir des ferrures supplémentaires

#### Order chart

1. Select the fittings number using the type of gearbox, FFH, SF-FB and opening direction

2. Select fixing material

3. Select additional fittings

FFH = Flügelfalzhöhe  
SF-FB = Standflügel-Falzbreite

FFH = Hauteur de feuillure du vantail  
SF-FB = Largeur de feuillure du vantail semi-fixe

FFH = Sash rebate height  
SF-FB = Rebate width of secondary sash

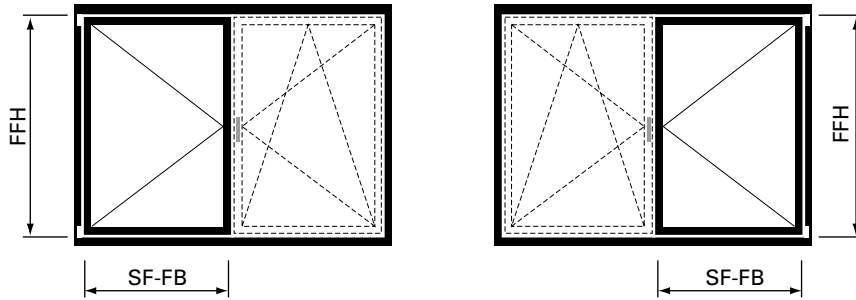

1. Beschlagnummer anhand von Getriebetyp, FFH, SF-FB und Öffnungsrichtung auswählen

1. Sélectionner le numéro de la ferrure à l'aide du type de crémonne, de la FFH, de la SF-FB et de la direction d'ouverture

1. Select the fittings number using the type of gearbox, FFH, SF-FB and opening direction

Getriebetyp gemäss Diagramm Seite 46 Type de crémonne selon diagramme page 46 Mechanism type according to diagram page 46	Flügelfalzhöhe Hauteur de feuillure du vantaïl Sash rebate height  FFH	Standflügel-Falzbreite Largeur de feuillure du vantaïl semi-fixe Rebate width of ceondary sash  SF-FB			
		630 - 810 mm	811 - 860 mm	861 - 1025 mm	1026 - 1150 mm
Typ A	830 - 900 mm	560.36x	560.37x	560.38x	560.39x
Typ B	901 - 1060 mm	560.43x	560.44x	560.45x	560.46x
Typ C	1061 - 1310 mm	560.50x	560.51x	560.52x	560.53x
Typ D	1311 - 1400 mm	560.57x	560.58x	560.59x	560.60x
Typ E	1401 - 1560 mm	560.64x	560.65x	560.66x	560.67x
Typ F	1561 - 1810 mm	560.71x	560.72x	560.73x	560.74x
Typ G	1811 - 2060 mm	560.78x	560.79x	560.80x	560.81x
Typ H	2061 - 2310 mm	560.85x	560.86x	560.87x	560.88x
Typ I	2311 - 2560 mm	560.92x	560.93x	560.94x	561.95x
Typ J	2561 - 2760 mm	560.99x	561.00x	561.01x	561.02x

x = 3 = Drehkipp- und Drehbeschlag linksöffnend  
4 = Drehkipp- und Drehbeschlag rechtsöffnend

x = 3 = Ferrure oscillo-battante et à la française ouvrant à gauche  
4 = Ferrure oscillo-battante et à la française ouvrant à droite

x = 3 = Turn/tilt and side-hung fitting lefthand  
4 = Turn/tilt and side-hung fitting righthand



Maximalwerte von Seite 43 beachten

Tenir compte des valeurs maximales du page 43

Note the maximum values (page 43)

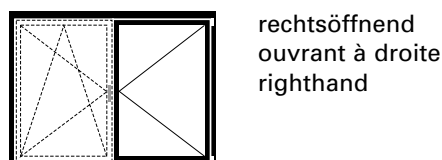
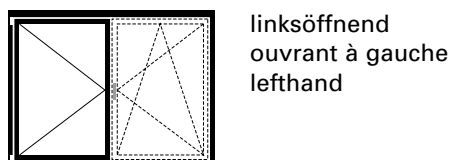

**Stulp-Beschlag (Standflügel)****Ferrure pour fenêtre à deux vantaux (vantail semi-fixe)****Fitting for double-sash window (secondary sash)**

Janisol HI RC Fenster

Janisol HI RC fenêtres

Janisol HI RC windows

**RC2**

Getriebetyp gemäss Diagramm Seite 46 Type de crémonne selon diagramme page 46 Mechanism type according to diagram page 46	Flügelalzhöhe Hauteur de feuillure du vantail Sash rebate height  <b>FFH</b>	Standflügel-Falzbreite Largeur de feuillure du vantail semi-fixe Rebate width of secondary sash  <b>SF-FB</b>		
		1151 - 1275 mm	1276 - 1400 mm	1401 - 1435 mm
<b>Typ A</b>	830 - 900 mm	560.40x	560.41x	560.42x
<b>Typ B</b>	901 - 1060 mm	560.47x	560.48x	560.49x
<b>Typ C</b>	1061 - 1310 mm	560.54x	560.55x	560.56x
<b>Typ D</b>	1311 - 1400 mm	560.61x	560.62x	560.63x
<b>Typ E</b>	1401 - 1560 mm	560.68x	560.69x	560.70x
<b>Typ F</b>	1561 - 1810 mm	560.75x	560.76x	560.77x
<b>Typ G</b>	1811 - 2060 mm	560.82x	560.83x	560.84x
<b>Typ H</b>	2061 - 2310 mm	560.89x	560.90x	560.91x
<b>Typ I</b>	2311 - 2560 mm	560.96x	560.97x	560.98x
<b>Typ J</b>	2561 - 2760 mm	561.03x	561.04x	561.05x

**x = 3** = Drehkipp- und Drehbeschlag linksöffnend

**4** = Drehkipp- und Drehbeschlag rechtsöffnend

**x = 3** = Ferrure oscillo-battante et à la française ouvrant à gauche

**4** = Ferrure oscillo-battante et à la française ouvrant à droite

**x = 3** = Turn/tilt and side-hung fitting lefthand

**4** = Turn/tilt and side-hung fitting righthand

Maximalwerte von Seite 43 beachten

Tenir compte des valeurs maximales du page 43

Note the maximum values (page 43)

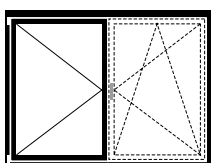

linksöffnend  
ouvrant à gauche  
lefthand

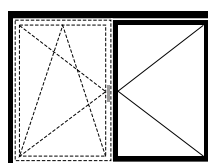

rechtsöffnend  
ouvrant à droite  
righthand

## Stulp-Beschlag (Standflügel)

Ferrure pour fenêtre à deux vantaux (vantail semi-fixe)

Fitting for double-sash window (secondary sash)

Janisol HI RC Fenster  
Janisol HI RC fenêtres  
Janisol HI RC windows

RC2

### 2. Befestigungsmaterial auswählen

#### Schraubenbedarf

Ungefähre Anzahl Schrauben pro Flügel:

**557.045** ca. 60 Schrauben

**557.046** ca. 10 Schrauben

### 2. Choisir le matériel de fixation

#### Besoins en vis

Nombre approximatif de vis par vantail:

**557.045** env. 60 vis

**557.046** env. 10 vis

### 2. Select fixing material

#### Screws required

Approximate number of screws per sash:

**557.045** approx. 60 screws

**557.046** approx. 10 screws

### 3. Zusätzliche Beschläge auswählen

ab Seite 23

### 3. Choisir des ferrures supplémentaires

à partir de page 23

### 3. Select additional fittings

from page 23

**FFH** = Flügelfalzhöhe  
**SF-FB** = Standflügel-Falzbreite

**FFH** = Hauteur de feuillure du vantail  
**SF-FB** = Largeur de feuillure du vantail semi-fixe

**FFH** = Sash rebate height  
**SF-FB** = Rebate width of secondary sash



Legende Stulpbeschlag RC

Légende ferrure pour fenêtre à deux vantaux RC

Key to RC fitting for double-sash window

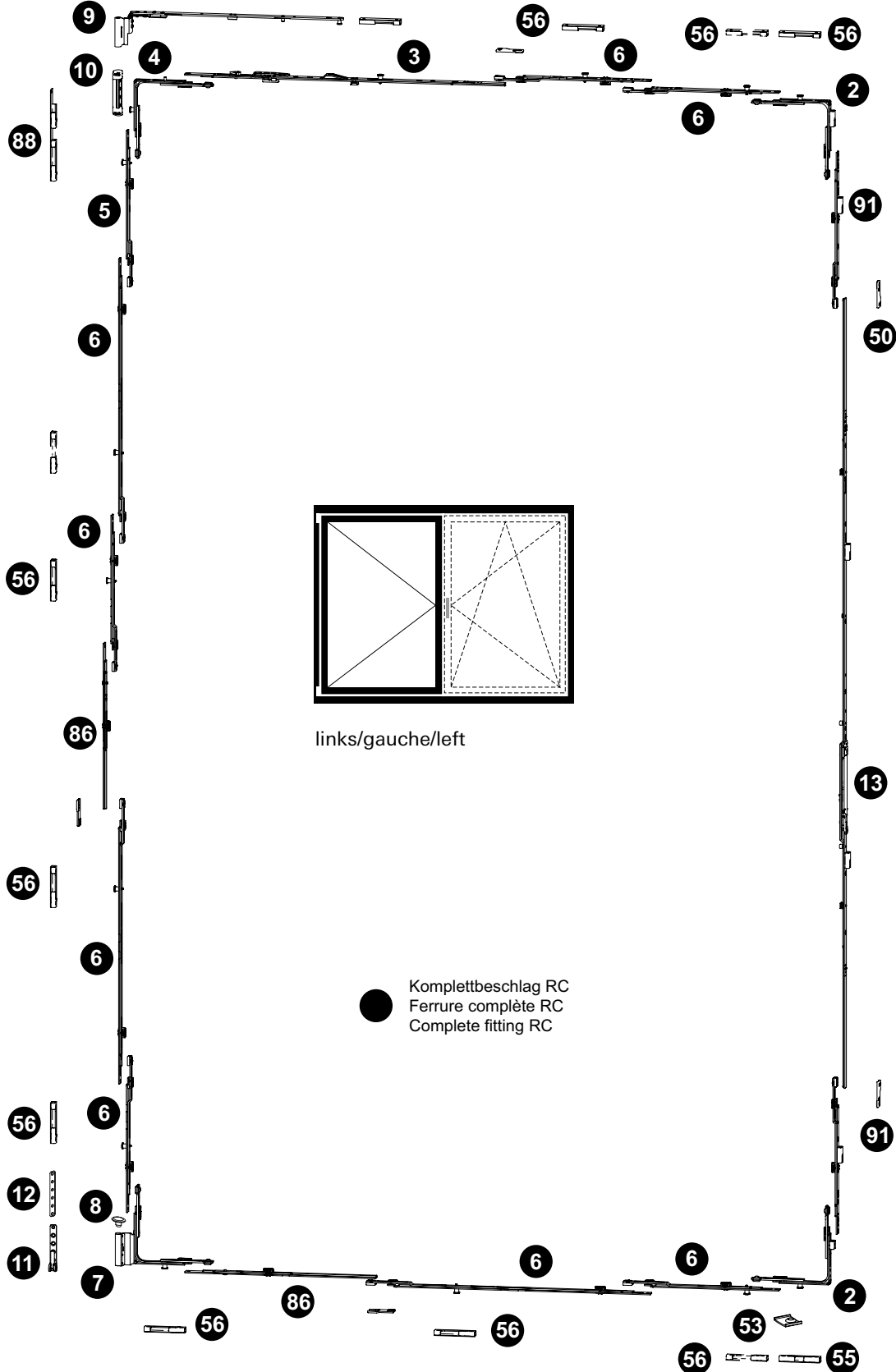

**Stulp-Beschlag (Standflügel)****Ferrure pour fenêtre à deux vantaux (vantaïl semi-fixe)****Fitting for double-sash window (secondary sash)**

Janisol HI RC Fenster

Janisol HI RC fenêtres

Janisol HI RC windows

**RC2**

Pos.	Beschrieb Description Description	Typ Type Type	Kennzeichnung Désignation Designation	Einsatz Utilisable Suitable	Bohrlehre Gabarit de perçage Drilling jig	Artikel-Nr No d'article Part no.
2	EckmLenkung Renvoi d'angle Corner guide		E1.SBS.O E1.SBS.U		499.456	599.527 599.528
3	Oberschiene Tringle supérieure Top rod		OS1.600 OS2.1025-1	FFB 630 - 1025 FFB 1026 - 1435	499.454 O.C	599.434 599.436
4	EckmLenkung Renvoi d'angle Corner guide		E2 E3		499.456 E	599.403 599.404
5	Mittenverriegelung Verrouillage central Central lock		MK.PA.250-1		499.453 M.B	599.417
6	Mittenverriegelung Verrouillage central Central lock		MK.250-1 MK.500-1		499.453	599.413 599.415
7	Flügelager Fiche d'angle du vantaïl Sash hinge part		FWSB 18-9-12 LS FWSB 18-9-12 RS	links/à gauche/left rechts/à droite/right	499.456 F F	599.487 599.488
8	Flügelagerstopfen Bouchon Sash bearing stoppers		FWV SL			599.433
9	Schere Compas Stay		SK.1.18-9.LS SK.1.18-9.RS SK.2.18-9.LS SK.2.18-9.RS	links/à gauche/left rechts/à droite/right links/à gauche/left rechts/à droite/right		599.439 599.440 599.441 599.442
10	Scherenlager Charnière supérieure du ciseaux Scissor hinge part		SL.K.3-6.130		499.571 E	599.443
11	Ecklager Charnière inférieure d'angle Corner hinge part		ESV 6-3-16 SL		499.571 E	599.428
12	Unterlage Ecklager / Cale charnière d'angle / Support for corner pivot					599.533
13	Stulpgetriebe Crémone de vantaïl semi-fixe Double-sash gearbox	A B C D E F G H I J	GASK.830-1 GASM.1400-2 GASM.1400-2 GASM.1400-2 GASM.1400-2 GASM.1400-2 GASM.1800-2 GASM.1800-2 GASM.2300-3 GASM.2300-3	FFH 830 - 900 FFH 901 - 1060 FFH 1061 - 1310 FFH 1311 - 1400 FFH 1401 - 1560 FFH 1561 - 1810 FFH 1811 - 2060 FFH 2061 - 2310 FFH 2311 - 2560 FFH 2561 - 2760	499.452	599.494 599.495 599.495 599.495 599.495 599.495 599.423 599.423 599.424 599.424
50	Stulpplatte / Plaque / Connecting piece			ER J SL		599.425
53	Auflauf / Appui / Lock staple					599.479
55	Kippschliessblech Gâche oscillo-battante Tilt striking plate		SBK.S.9-18.J		499.459 S.A	599.484
56	Sicherheitsschliessblech Gâche de sécurité Security striking plate		SBS.S.9-18.J.LS SBS.S.9-18.J.RS	links/à gauche/left rechts/à droite/right	499.459 S.A / S.B	599.482 599.483
60	Schraube / Vis / Screw M4x20					557.045
61	Schraube / Vis / Screw M4x12					557.046
63	Beschlagsunterlage / Cale / Mechanism support					557.050
86	Koppelement Elément d'accouplement Coupling		KE SL			599.491
88	Sicherheitsschliessblech RC Gâche de sécurité RC Security striking plate RC			links/à gauche/left rechts/à droite/right		599.534 599.535
91	Mittenverriegelung Verrouillage central Central lock		MS.SU.250-1 MS.SO.250-1	ab/dès/from FFH 1401 ab/dès/from FFH 1401		599.492 599.493

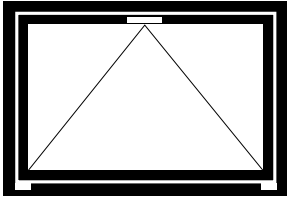

Kippbeschlag

Ferrure à soufflet

Bottom-hung fitting

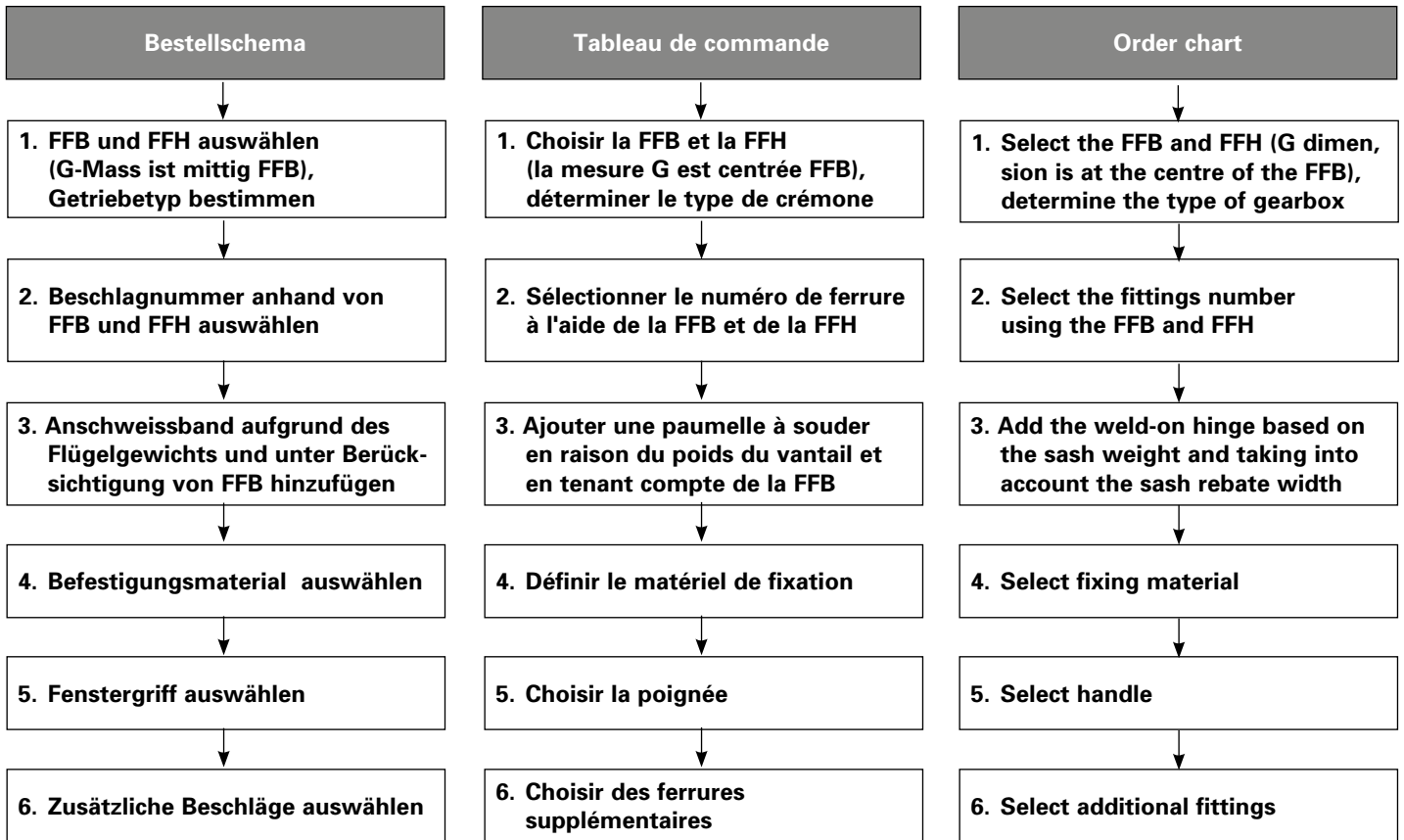

FFH = Flügelalzhöhe  
 FFB = Flügelalzbreite

FFH = Hauteur de feuillure du vantail  
 FFB = Largeur de feuillure du vantail

FFH = Sash rebate height  
 FFB = Sash rebate width

1. FFB und FFH auswählen,  
 Getriebetyp bestimmen

1. Choisir la FFB et la FFH,  
 déterminer le type de  
 crémonne

1. Select the FFB and FFH,  
 determine the type of  
 gearbox

FFB  
 mm

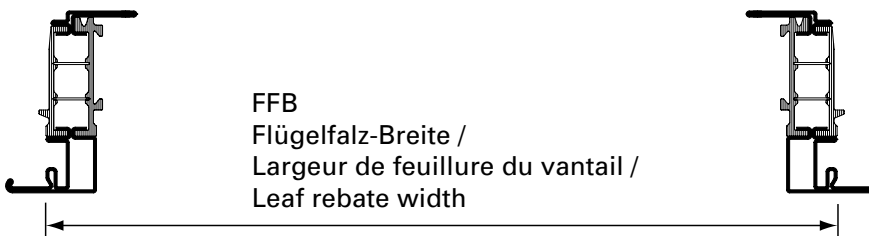
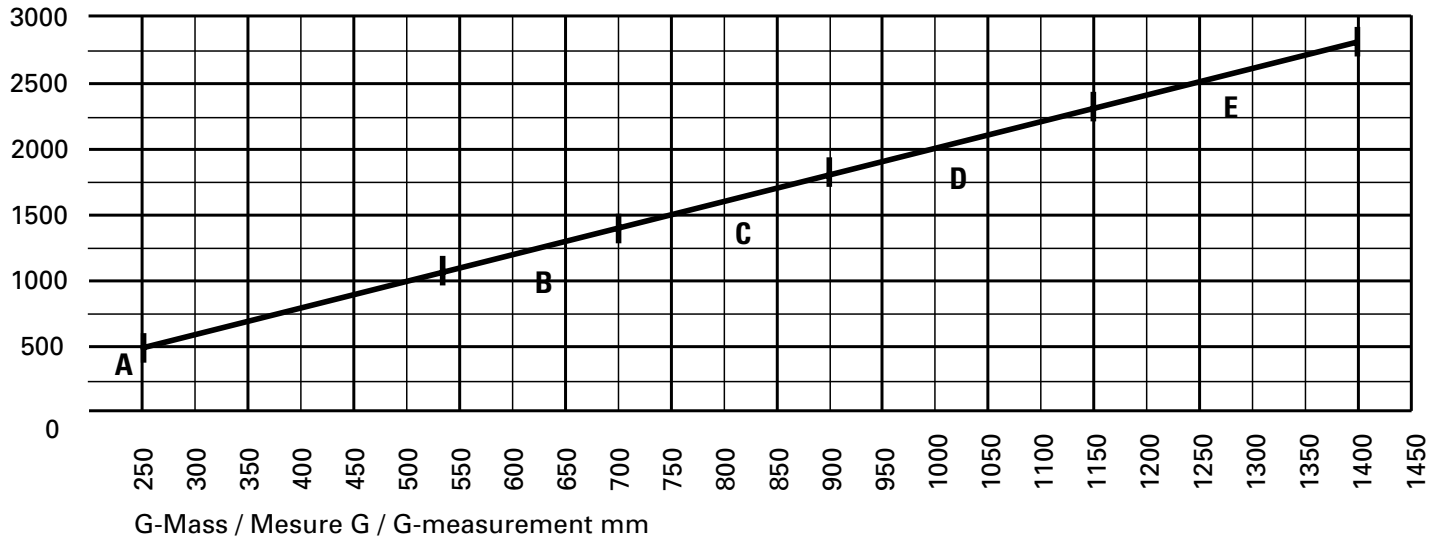

FFB  
 Flügelfalz-Breite /  
 Largeur de feuillure du vantail /  
 Leaf rebate width

G-Mass bei Kippflügel immer  
 mittig wählen.

Beispiel:  
 FFB 1500 mm  
 G-Mass 750 mm

Toujours choisir la mesure G centrée  
 pour le vantail à soufflet.

Exemple:  
 FFB 1500 mm  
 Mesure G 750 mm

For the G measurement of  
 bottom-hung sash, always select  
 the value in the middle

Example:  
 FFB 1500 mm  
 G measurement 750 mm

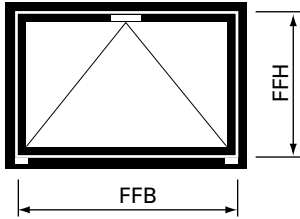

**2. Beschlagnummer anhand von FFB und FFH auswählen**

**2. Sélectionner le numéro de ferrure à l'aide de la FFB et de la FFH**

**2. Select the fittings number using the FFB and FFH**

Getriebetyp gemäss Diagramm Seite 59 Type de crémonne selon diagramme page 59 Type of gearbox according to diagram page 59	Flügelfalzbreite Largeur de feuillure du vantail Sash rebate width  <b>FFB</b>	Flügelfalzhöhe Hauteur de feuillure du vantail Sash rebate height  <b>FFH</b>				
		680 - 930 mm	931 - 1180 mm	1181 - 1430 mm	1431 - 1680 mm	1681 - 1930 mm
<b>Typ A</b>	830 - 1080 mm	560.365	560.415	560.465	560.515	560.565
<b>Typ B</b>	1081 - 1410 mm	560.375	560.425	560.475	560.525	560.575
<b>Typ C</b>	1411 - 1800 mm	560.385	560.435	560.485	560.535	560.585
<b>Typ D</b>	1801 - 2300 mm	560.395	560.445	560.495	560.545	560.595
<b>Typ E</b>	2301 - 2760 mm	560.405	560.455	560.505	560.555	560.605

Getriebetyp gemäss Diagramm Seite 59 Type de crémonne selon diagramme page 59 Type of gearbox according to diagram page 59	Flügelfalzbreite Largeur de feuillure du vantail Sash rebate width  <b>FFB</b>	Flügelfalzhöhe Hauteur de feuillure du vantail Sash rebate height  <b>FFH</b>			
		1931 - 2180 mm	2181 - 2430 mm	2431 - 2680 mm	2681 - 2760 mm
<b>Typ A</b>	830 - 1080 mm	560.615	560.665	560.715	560.765
<b>Typ B</b>	1081 - 1410 mm	560.625	560.675	560.725	560.775
<b>Typ C</b>	1411 - 1800 mm	560.635	560.685	560.735	560.785
<b>Typ D</b>	1801 - 2300 mm	560.645	560.695	560.745	560.795
<b>Typ E</b>	2301 - 2760 mm	560.655	560.705	560.755	560.805

Maximalwerte von Seite 43 beachten

Tenir compte des valeurs maximales du page 43

Note the maximum values (page 43)

**3. Anschweissband aufgrund des Flügelgewichts und unter Berücksichtigung von FFB hinzufügen**

**3. Ajouter une paumelle à souder en raison du poids du vantail et en tenant compte de la FFB**

**3. Add the weld-on hinge based on the sash weight and taking into account the sash rebate width**

FFB	Flügelgewicht Poids du vantail Sash weight	Anschweissbänder (siehe Seiten 25/26) Paumelles à souder (voir pages 25/26) Weld-on hinges (see pages 25/26)
830 - 1600 mm	< 80 kg	2 Stück / pièces / pieces
830 - 2760 mm	< 120 kg	3 Stück / pièces / pieces

**4. Befestigungsmaterial auswählen**

**Schraubenbedarf**

Ungefähre Anzahl Schrauben pro Flügel:

**557.045** ca. 60 Schrauben

**557.046** ca. 10 Schrauben

**557.352** 2 Schrauben

**4. Choisir le matériel de fixation**

**Besoins en vis**

Nombre approximatif de vis par vantail:

**557.045** env. 60 vis

**557.046** env. 10 vis

**557.352** 2 vis

**4. Select fixing material**

**Screws required**

Approximate number of screws per sash:

**557.045** approx. 60 screws

**557.046** approx. 10 screws

**557.352** 2 screws

**5. Fenstergriffe auswählen**

siehe Seite 22

**5. Choisir la poignée**

voir page 22

**5. Select handle**

see page 22

**6. Zusätzliche Beschläge auswählen**

ab Seite 23

**6. Choisir des ferrures supplémentaires**

à partir de page 23

**6. Select additional fittings**

from page 23

**FFH** = Flügelfalzhöhe  
**FFB** = Flügelfalzbreite

**FFH** = Hauteur de feuillure du vantail  
**FFB** = Largeur de feuillure du vantail

**FFH** = Sash rebate height  
**FFB** = Sash rebate width

Kippbeschlag  
Ferrure à soufflet  
Bottom-hung fitting

Janisol HI RC Fenster  
Janisol HI RC fenêtres  
Janisol HI RC windows

RC2  
RC3

Legende Kippbeschlag RC

Légende ferrure à soufflet RC

Key to RC bottom-hung window

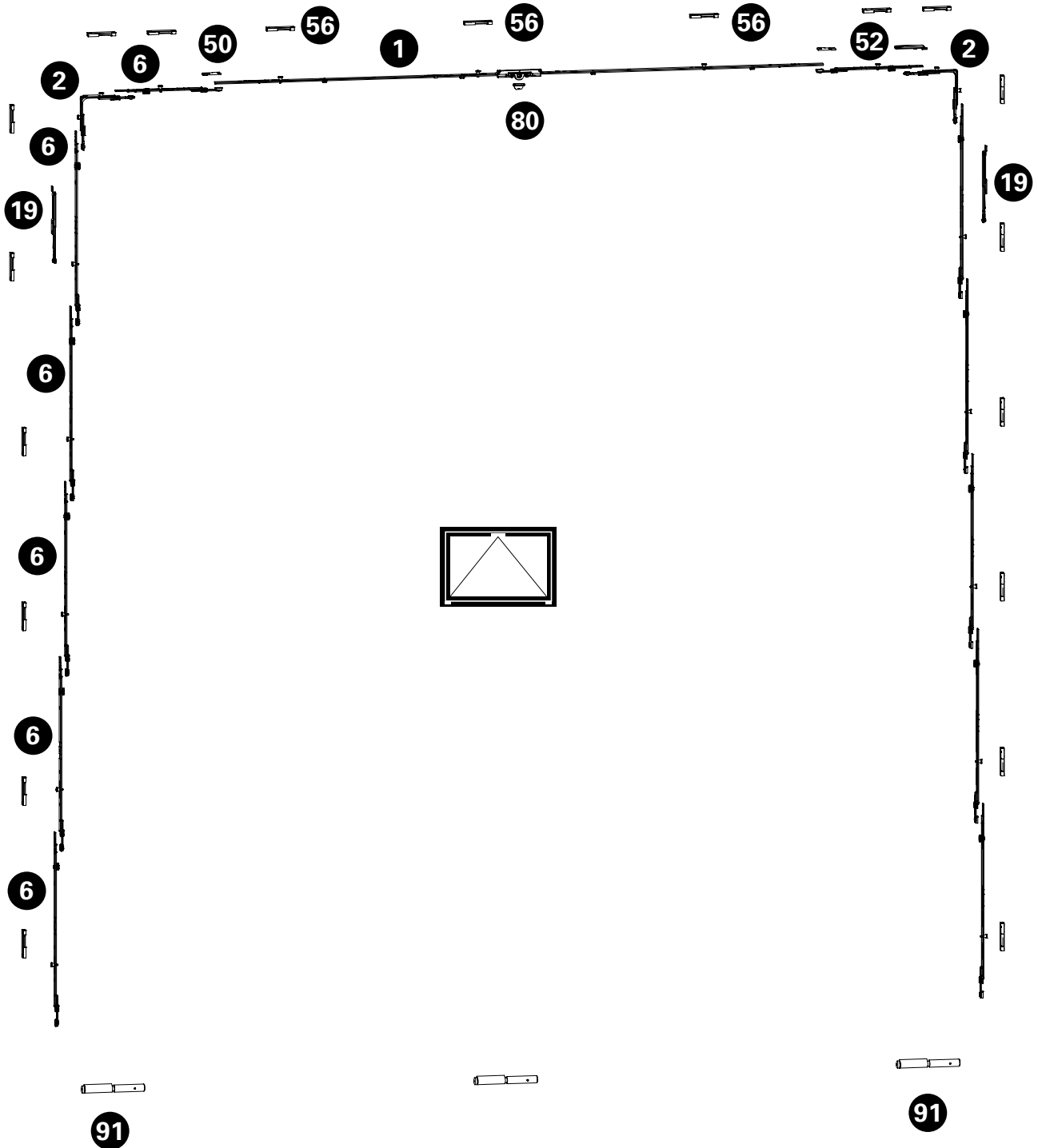

**Kippbeschlag**  
**Ferrure à soufflet**  
**Bottom-hung fitting**

Janisol HI RC Fenster  
 Janisol HI RC fenêtres  
 Janisol HI RC windows

**RC2**

**RC3**

Pos.	Beschrieb Description Description	Typ Type Type	Kennzeichnung Désignation Designation	Einsatz Utilisable Suitable	Bohrlehre Gabarit de perçage Drilling jig	Artikel-Nr No d'article Part no.
1	Getriebschiene Crémone de triangle Mechanism rod	A B C D E	GAK.830-1.D.7,5 GAM.1400-2.D.7,5 GAM.1400-2.D.7,5 GAM.1800-2.D.7,5 GAM.2300-3.D.7,5	FFB 830 - 1080 FFB 1081 - 1410 FFB 1411 - 1800 FFB 1801 - 2300 FFB 2301 - 2760		599.489 599.490 599.490 599.410 599.411
2	Eckumlenkung Renvoi d'angle Corner guide		E1		499.486 E	599.486
6	Mittenverriegelung Verrouillage central Central lock		MK.250-1 MK.500-1		499.453	599.413 599.415
19	Falzschere Compas d'arrêt Rebate stay		FSR SL			599.405
50	Stulpplatte Plaque Connecting piece		ER J SL			599.425
52	Anschlagplatte Plaque butée Stop plate		AWDR SL			599.400
56	Sicherheitsschliessblech Gâche de sécurité Security striking plate		SBS.S.9-18.J.LS	links/à gauche/left	499.459 S.A	599.482
60	Schraube / Vis / Screw M4x20					557.045
61	Schraube / Vis / Screw M4x12					557.046
62	Schraube / Vis / Screw M4x27					557.352
63	Beschlagsunterlage / Cale / Mechanism support					557.050
80	Aufbohrschutz / Protection anti-perçage / Drill protection					599.485
91	Anschweisband Paumelle à souder Weld-on hinge				499.396	550.276 550.238 555.268 555.227 555.261



### **Sicherheitsklasse RC3**

Der gewohnt vorgehende Täter versucht zusätzlich mit einem zweiten Schraubendreher, Kuhfuss und einem mechanischen Bohrer das verschlossene und verriegelte Bauteil aufzubrechen (Prüfzeit 5 Minuten).

Bei dieser Klasse ist eine Verglasung gemäss EN 356 vorgechrieben. Fenster der Klasse RC3 werden oft bei Wohn-, Gewerbe- und öffentlichen Gebäuden mit erhöhten Anforderungen eingebaut.

- Fensterbeschlag mit Pilzkopfverriegelung
- Anpressdruck verstellbar
- Korrosionsbeständigkeit nach EN ISO 9227-NS Klasse 4 nach EN 1670
- Prüfungen nach EN 1627-1630
- Systemprüfung nach Produktnorm EN 14351-1 für alle Öffnungsarten

### **Classe de sécurité RC3**

Le délinquant procédant de manière usuelle tente de plus de rompre le composant fermé et verrouillé avec un second tournevis, un pied-de-biche et un foret mécanique (temps de test 5 minutes). Un vitrage selon EN 356 est prescrit pour cette classe. Les fenêtres de la classe RC3 sont souvent utilisées dans les immeubles d'habitation, les bâtiments de bureaux et publics soumis à des exigences de sécurité élevées.

- Ferrure de fenêtre avec verrouillage champignon
- Pression de serrage réglable
- Résistance à la corrosion selon EN ISO 9227-NS classe 4 selon EN 1670
- Contrôles selon EN 1627-1630
- Contrôle du système selon la norme produit EN 14351-1 pour tous les types d'ouverture

### **Resistance class RC3**

Habitual burglars use a second screwdriver, crowbar and mechanical drill to try to break into locked and bolted building components (testing time 5 minutes). Glazing in accordance with EN 356 is prescribed for this class. Windows in class RC3 are often installed in residential, commercial and public buildings with higher requirements.

- Window fitting with mushroom head locking
- Contact pressure can be adjusted
- Corrosion resistance in accordance with EN ISO 9227-NS class 4 in accordance with EN 1670
- Tests in accordance with EN 1627-1630
- System testing in accordance with product standard EN 14351-1 for all opening types

**Folgende technische Rahmen-  
 bedingungen müssen beachtet werden:**

**Les conditions techniques  
 suivantes doivent être observées:**

**The following technical limiting  
 conditions must be duly considered:**

**Allgemein:**

Max. Fläche: 3.0 m<sup>2</sup>  
 G-Mass min.: 258 mm

**Généralités:**

Surface max.: 3.0 m<sup>2</sup>  
 Mesure G min.: 258 mm

**General:**

Max. surface: 3.0 m<sup>2</sup>  
 G-measurement min.: 258 mm

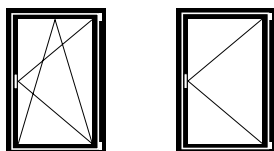

*Flügelgrößen Drehkipp- und  
 Drehfenster:*

Max. FFH = 2760 mm  
 FFB = 1435 mm  
 Min. FFH = 830 mm  
 FFB = 630 mm

Max. Gewicht: 150 kg  
 FFB/FFH: ≤ 2

*Grandeurs du vantail  
 fenêtre oscillo-battante et à  
 la française:*

Max. FFH = 2760 mm  
 FFB = 1435 mm  
 Min. FFH = 830 mm  
 FFB = 630 mm

Poids max.: 150 kg  
 FFB/FFH: ≤ 2

*Size of sash turn/tilt and  
 side-hung windows:*

Max. FFH = 2760 mm  
 FFB = 1435 mm  
 Min. FFH = 830 mm  
 FFB = 630 mm

Max. weight: 150 kg  
 FFB/FFH: ≤ 2

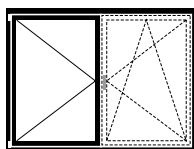

*Flügelgröße Stulp-Fenster:*

Max. FFH = 2760 mm  
 SF-FB = 1435 mm  
 Min. FFH = 830 mm  
 SF-FB = 630 mm

Max. Gewicht: 150 kg  
 FFB/FFH: ≤ 2

*Grandeur du vantail  
 fenêtre à deux vantaux:*

Max. FFH = 2760 mm  
 SF-FB = 1435 mm  
 Min. FFH = 830 mm  
 SF-FB = 630 mm

Poids max.: 150 kg  
 FFB/FFH: ≤ 2

*Size of sash double-sash window:*

Max. FFH = 2760 mm  
 SF-FB = 1435 mm  
 Min. FFH = 830 mm  
 SF-FB = 630 mm

Max. weight: 150 kg  
 FFB/FFH: ≤ 2

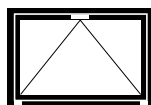

*Flügelgröße Kipp-Fenster:*

Max. FFH = 2760 mm  
 FFB = 2760 mm  
 Min. FFH = 680 mm  
 FFB = 830 mm

Max. Gewicht: 80 kg  
 (2 Bänder)  
 120 kg  
 (3 Bänder)

*Grandeur du vantail fenêtre à  
 soufflet:*

Max. FFH = 2760 mm  
 FFB = 2760 mm  
 Min. FFH = 680 mm  
 FFB = 830 mm

Poids max.: 80 kg  
 (2 paumelles)  
 120 kg  
 (3 paumelles)

*Size of sash bottom-hung window:*

Max. FFH = 2760 mm  
 FFB = 2760 mm  
 Min. FFH = 680 mm  
 FFB = 830 mm

Max. weight: 80 kg  
 (2 hinges)  
 120 kg  
 (3 hinges)

Zur Erreichung der maximalen  
 Leistungswerte bzw. der CE-Kenn-  
 zeichnung sind die Gutachtlichen  
 Stellungnahmen zu beachten.  
 (extranet.jansen.com)

Il doit être tenu compte des avis  
 d'expert dans le but d'obtenir les  
 valeurs de performance maximales  
 et le marquage CE.  
 (extranet.jansen.com)

To achieve the maximum  
 performance values and/or the  
 CE marking, the expert appraisal  
 report must be observed.  
 (extranet.jansen.com)

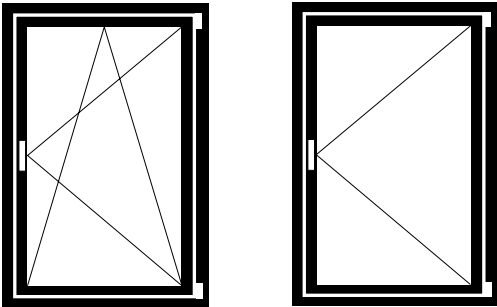

**Drehkipp- und Drehbeschlag**

**Ferrure oscillo-battante et à la française**

**Turn/tilt and side-hung fitting**

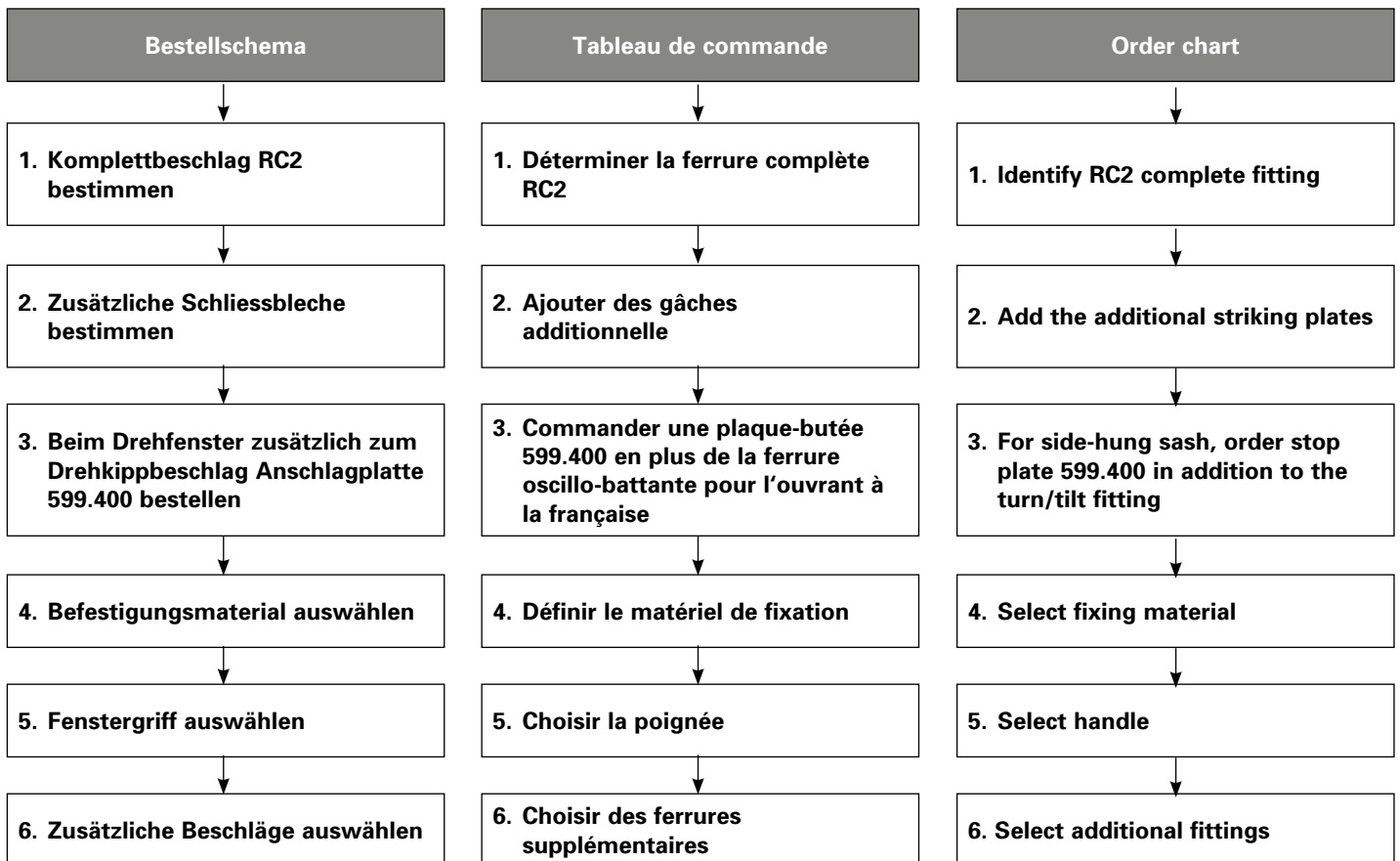

**FFH** = Flügelfalzhöhe  
**FFB** = Flügelfalzbreite

**FFH** = Hauteur de feuillure du vantail  
**FFB** = Largeur de feuillure du vantail

**FFH** = Sash rebate height  
**FFB** = Sash rebate width

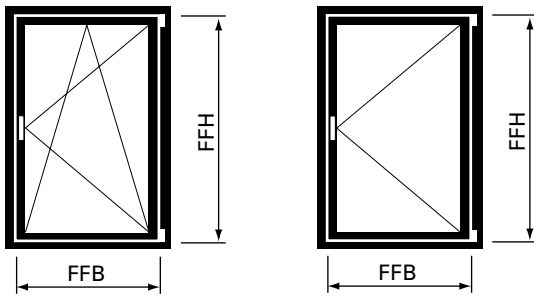

**2. Zusätzliche Schliessbleche bestimmen**

**2. Ajouter des gâches additionnelle**

**2. Add the additional striking plates**

Getriebetyp gemäss Diagramm Seite 46 Type de crémonne selon diagramme page 46 Mechanism type according to diagram page 46	Flügelfalzhöhe Hauteur de feuillure du vantail Sash rebate height <b>FFH</b>	Flügelfalzbreite Largeur de feuillure du vantail Sash rebate width <b>FFB</b>			
		630 - 810 mm	811 - 860 mm	861 - 1025 mm	1026 - 1150 mm
<b>Typ A*</b>	830 - 900 mm	1 x 599.48x	1 x 599.48x	2 x 599.48x	1 x 599.48x
<b>Typ B</b>	901 - 1060 mm	1 x 599.48x	1 x 599.48x	2 x 599.48x	1 x 599.48x
<b>Typ C</b>	1061 - 1310 mm	1 x 599.48x	1 x 599.48x	2 x 599.48x	1 x 599.48x
<b>Typ D</b>	1311 - 1400 mm	2 x 599.48x	2 x 599.48x	3 x 599.48x	2 x 599.48x
<b>Typ E</b>	1401 - 1560 mm	2 x 599.48x	2 x 599.48x	3 x 599.48x	2 x 599.48x
<b>Typ F</b>	1561 - 1810 mm	2 x 599.48x	2 x 599.48x	3 x 599.48x	2 x 599.48x
<b>Typ G</b>	1811 - 2060 mm	1 x 599.48x	1 x 599.48x	2 x 599.48x	1 x 599.48x
<b>Typ H</b>	2061 - 2310 mm	2 x 599.48x	2 x 599.48x	3 x 599.48x	2 x 599.48x
<b>Typ I</b>	2311 - 2560 mm	1 x 599.48x	1 x 599.48x	2 x 599.48x	1 x 599.48x
<b>Typ J</b>	2561 - 2760 mm	2 x 599.48x	2 x 599.48x	3 x 599.48x	2 x 599.48x

**x = 2** = Drehkip- und Drehbeschlag linksöffnend  
**3** = Drehkip- und Drehbeschlag rechtsöffnend

**x = 2** = Ferrure oscillo-battante et à la française ouvrant à gauche  
**3** = Ferrure oscillo-battante et à la française ouvrant à droite

**x = 2** = Turn/tilt and side-hung fitting lefthand  
**3** = Turn/tilt and side-hung fitting righthand



Maximalwerte von Seite 65 beachten

Tenir compte des valeurs maximales du page 65

Note the maximum values (page 65)

\* G-Mass fix bei 258 mm

\* Mesure G fixe pour 258 mm

\* G measurement fixed at 258 mm

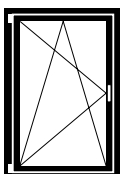

linksöffnend  
ouvrant à gauche  
lefthand

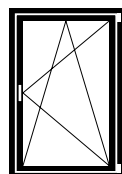

rechtsöffnend  
ouvrant à droite  
righthand

Getriebetyp gemäss Diagramm Seite 46 Type de crémonne selon diagramme page 46 Mechanism type according to diagram page 46	Flügelfalzhöhe Hauteur de feuillure du vantail Sash rebate height  <b>FFH</b>	Flügelfalzbreite Largeur de feuillure du vantail Sash rebate width  <b>FFB</b>		
		1151 - 1275 mm	1276 - 1400 mm	1401 - 1435 mm
<b>Typ A*</b>	830 - 900 mm	1 x 599.48x	2 x 599.48x	3 x 599.48x
<b>Typ B</b>	901 - 1060 mm	1 x 599.48x	2 x 599.48x	3 x 599.48x
<b>Typ C</b>	1061 - 1310 mm	1 x 599.48x	2 x 599.48x	3 x 599.48x
<b>Typ D</b>	1311 - 1400 mm	2 x 599.48x	3 x 599.48x	4 x 599.48x
<b>Typ E</b>	1401 - 1560 mm	2 x 599.48x	3 x 599.48x	4 x 599.48x
<b>Typ F</b>	1561 - 1810 mm	2 x 599.48x	3 x 599.48x	4 x 599.48x
<b>Typ G</b>	1811 - 2060 mm	1 x 599.48x	2 x 599.48x	3 x 599.48x
<b>Typ H</b>	2061 - 2310 mm	2 x 599.48x	3 x 599.48x	4 x 599.48x
<b>Typ I</b>	2311 - 2560 mm	1 x 599.48x	2 x 599.48x	3 x 599.48x
<b>Typ J</b>	2561 - 2760 mm	2 x 599.48x	3 x 599.48x	4 x 599.48x

**x = 2** = Drehkipp- und Drehbeschlag linksöffnend  
**x = 3** = Drehkipp- und Drehbeschlag rechtsöffnend

**x = 2** = Ferrure oscillo-battante et à la française ouvrant à gauche  
**x = 3** = Ferrure oscillo-battante et à la française ouvrant à droite

**x = 2** = Turn/tilt and side-hung fitting lefthand  
**x = 3** = Turn/tilt and side-hung fitting righthand

\* G-Mass fix bei 258 mm

\* Mesure G fixe pour 258 mm

\* G measurement fixed at 258 mm

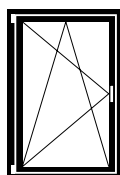

linksöffnend  
ouvrant à gauche  
lefthand

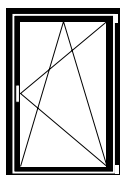

rechtsöffnend  
ouvrant à droite  
righthand

**3. Beim Drehfenster zusätzlich zum Drehkippbeschlag Anschlagplatte 599.400 bestellen**

**3. Commander une plaque-butée 599.400 en plus de la ferrure oscillo-battante pour l'ouvrant à la française**

**3. For side-hung sash, order stop plate 599.400 in addition to the turn/tilt fitting**

**4. Befestigungsmaterial auswählen**

**4. Choisir le matériel de fixation**

**4. Select fixing material**

**Schraubenbedarf**

Ungefähre Anzahl Schrauben pro Flügel:

**557.045** ca. 65 Schrauben  
**557.046** ca. 10 Schrauben

**Besoins en vis**

Nombre approximatif de vis par vantail:

**557.045** env. 65 vis  
**557.046** env. 10 vis

**Screws required**

Approximate number of screws per sash:

**557.045** approx. 65 screws  
**557.046** approx. 10 screws

**5. Fenstergriffe auswählen**

siehe Seite 22

**5. Choisir la poignée**

voir page 22

**5. Select handle**

see page 22

**6. Zusätzliche Beschläge auswählen**

ab Seite 23

**6. Choisir des ferrures supplémentaires**

à partir de page 23

**6. Select additional fittings**

from page 23

**FFH** = Flügelfalzhöhe  
**FFB** = Flügelfalzbreite

**FFH** = Hauteur de feuillure du vantail  
**FFB** = Largeur de feuillure du vantail

**FFH** = Sash rebate height  
**FFB** = Sash rebate width

Legende Dreh- und  
 Drehkippbeschlag RC

Légende ferrure oscillo-battante  
 et à la française RC

Key to RC turn/tilt and  
 side-hung fitting

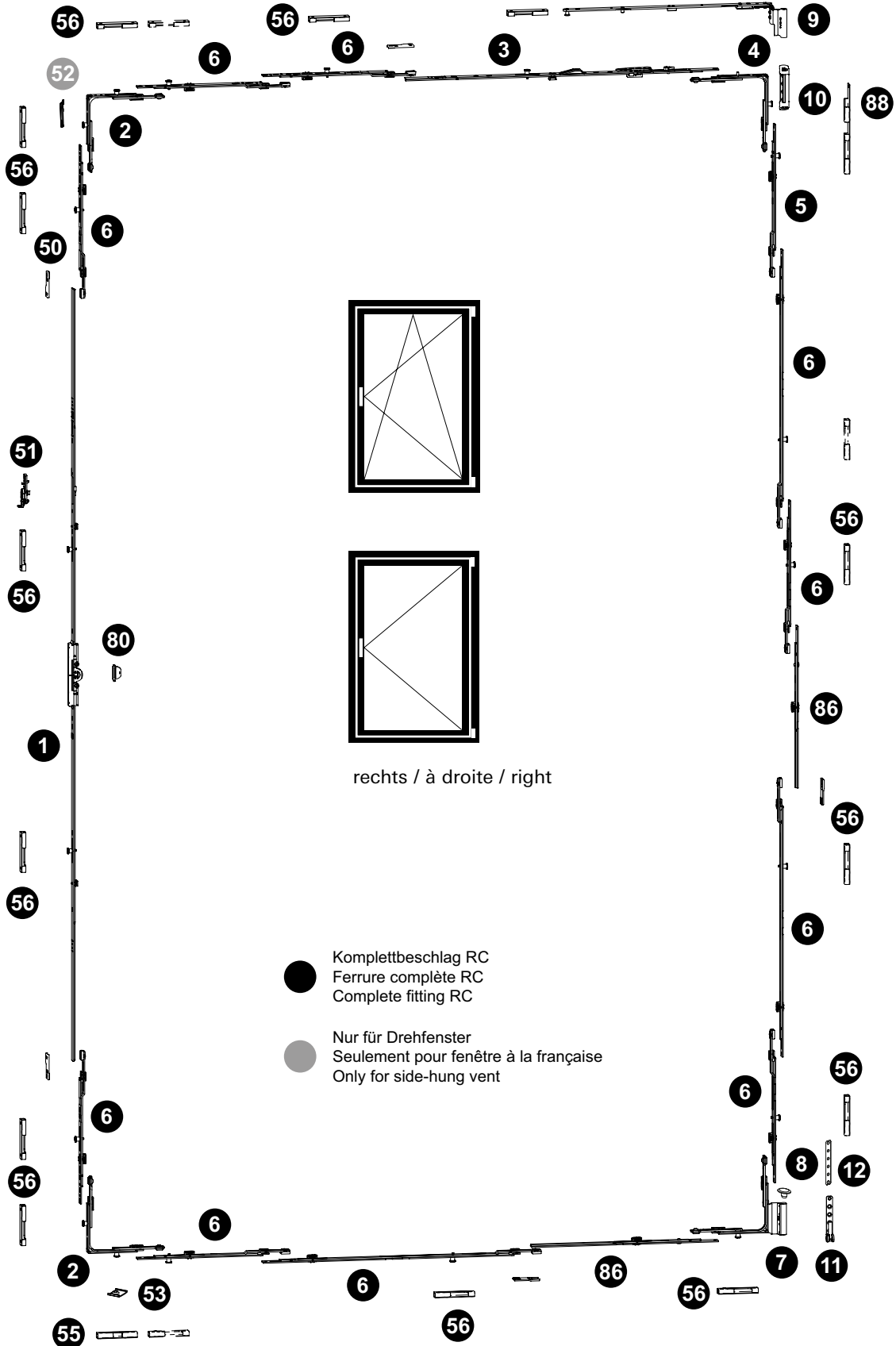

**Drehkipp- und Drehbeschlag**  
**Ferrure oscillo-battante et à la française**  
**Turn/tilt and side-hung fitting**

Janisol HI RC Fenster  
 Janisol HI RC fenêtres  
 Janisol HI RC windows

**RC3**

Pos.	Beschrieb Description Description	Typ Type Type	Kennzeichnung Désignation Designation	Einsatz Utilisable Suitable	Bohrlehre Gabarit de perçage Drilling jig	Artikel-Nr No d'article Part no.
1	Getriebschiene Crémone de tringle Mechanism rod	A B C D E F G H I J	GAK.830-1.D.7,5 GAM.1400-2.D.7,5 GAM.1400-2.D.7,5 GAM.1400-2.D.7,5 GAM.1400-2.D.7,5 GAM.1400-2.D.7,5 GAM.1800-2.D.7,5 GAM.1800-2.D.7,5 GAM.2300-3.D.7,5 GAM.2300-3.D.7,5	FFH 830 - 900 FFH 901 - 1060 FFH 1061-1310 FFH 1311 - 1400 FFH 1401 - 1560 FFH 1561 - 1810 FFH 1811 - 2060 FFH 2061 - 2310 FFH 2311 - 2560 FFH 2561 - 2760		599.489 599.490 599.490 599.490 599.490 599.490 599.410 599.410 599.411 599.411
2	Eckmülnkung Renvoi d'angle Corner guide		E11		499.456 E	599.486
3	Oberschiene Tringle supérieure Top rod		OS1.600 OS2.1025-1	FFB 630 - 1025 FFB 1026 - 1435	499.454 O.C	599.434 599.436
4	Eckmülnkung Renvoi d'angle Corner guide		E2 E3		499.456 E	599.403 599.404
5	Mittenverriegelung Verrouillage central Central lock		MK.PA.250-1		499.453 M.B	599.417
6	Mittenverriegelung Verrouillage central Central lock		MK.250-1 MK.750-1 MK.500-1		499.453	599.413 599.416 599.415
7	Flügelager Fiche d'angle du vantail Sash hinge part		FWSB 18-9-12 LS FWSB 18-9-12 RS	links/à gauche/left rechts/à droite/right	499.456 F F	599.487 599.488
8	Flügelagerstopfen / Bouchon / Sash bearing stoppers		FWV SL			599.433
9	Schere Compas Stay		SK.1.18-9.LS SK.1.18-9.RS SK.2.18-9.LS SK.2.18-9.RS	links/à gauche/left rechts/à droite/right links/à gauche/left rechts/à droite/right		599.439 599.440 599.441 599.442
10	Scherenlager Charnière supérieure du ciseaux Scissor hinge part		SL.K.3-6.130		499.571 E	599.443
11	Ecklager Charnière inférieure d'angle Corner hinge part		ESV 6-3-16 SL		499.571 E	599.428
12	Unterlage Ecklager Cale charnière d'angle Support for corner pivot					599.533
50	Stulpplatte / Plaque / Connecting piece		ER J SL			599.425
51	Fehlschaltssicherung Anti-fausse manoeuvre Fool-proof mechanism		FSA			599.406
52	Anschlagplatte / Plaque-butée / Stop plate		AWDR			599.400
53	Auflauf / Appui / Lock staple					599.479
55	Kippschliessblech Gâche oscillo-battante Tilt striking plate		SBK.S.9-18.J		499.459 S.A	599.484
56	Sicherheitsschliessblech Gâche de sécurité Security striking plate		SBS.S.9-18.J.LS SBS.S.9-18.J.RS	links/à gauche/left rechts/à droite/right	499.459 S.A / S.B	599.482 599.483
60	Schraube / Vis / Screw M4x20					557.045
61	Schraube / Vis / Screw M4x12					557.046
63	Beschlagsunterlage / Cale / Mechanism support					557.050
80	Aufbohrschutz / Protection anti-perçage / Drill protection					599.485
86	Koppelement Élément d'accouplement Coupling		KE SL			599.491
88	Sicherheitsschliessblech RC Gâche de sécurité RC Security striking plate RC			links/à gauche/left rechts/à droite/right		599.534 599.535



## Stulp-Beschlag (Standflügel)

Ferrure pour fenêtre à deux vantaux (vantail semi-fixe)

Fitting for double-sash window (secondary sash)

Janisol HI RC Fenster

Janisol HI RC fenêtres

Janisol HI RC windows

**RC3**

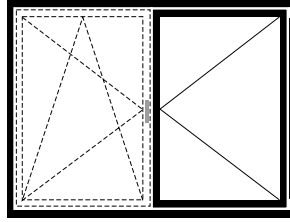
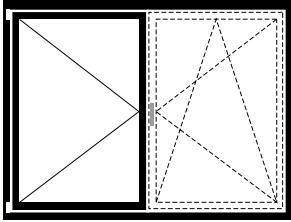

### Stulp-Beschlag (Standflügel)

### Ferrure pour fenêtre à deux vantaux (Vantail semi-fixe)

### Fitting for double-sash window (Secondary sash)

#### Bestellschema

1. Komplettbeschlag RC2 bestimmen

2. Zusätzliche Schliessbleche bestimmen

3. Spezial-Schliessbleche bestellen

4. Befestigungsmaterial auswählen

5. Zusätzliche Beschläge auswählen

#### Tableau de commande

1. Déterminer la ferrure complète RC2

2. Ajouter des gâches additionnelle

3. Commander gâches de fermeture spéciales

4. Définir le matériel de fixation

5. Choisir des ferrures supplémentaires

#### Order chart

1. Identify RC2 complete fitting

2. Add the additional striking plates

3. Order special striking plates

4. Select fixing material

5. Select additional fittings

**FFH** = Flügelfalzhöhe  
**SF-FB** = Standflügel-Falzbreite

**FFH** = Hauteur de feuillure du vantail  
**SF-FB** = Largeur de feuillure du vantail semi-fixe

**FFH** = Sash rebate height  
**SF-FB** = Rebate width of secondary sash

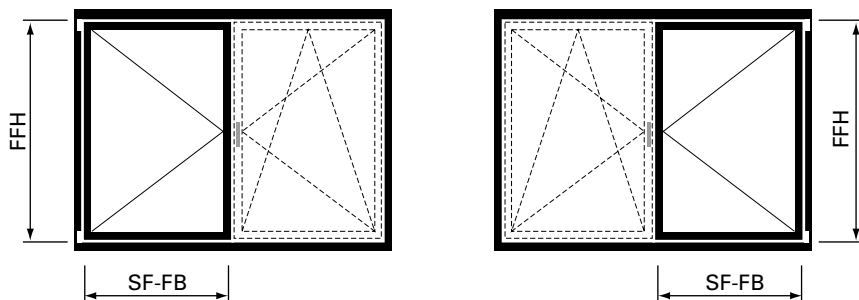

**2. Zusätzliche Schliessbleche bestimmen**

**2. Ajouter des gâches additionnelle**

**2. Add the additional striking plates**

Getriebetyp gemäss Diagramm Seite 46 Type de crémonne selon diagramme page 46 Mechanism type according to diagram page 46	Flügelfalzhöhe Hauteur de feuillure du vantail Sash rebate height  FFH	Flügelfalzbreite Largeur de feuillure du vantail Sash rebate width  FFB			
		630 - 810 mm	811 - 860 mm	861 - 1025 mm	1026 - 1150 mm
		<b>Typ A*</b>	830 - 900 mm	1 x 599.48x	1 x 599.48x
<b>Typ B</b>	901 - 1060 mm	1 x 599.48x	1 x 599.48x	2 x 599.48x	1 x 599.48x
<b>Typ C</b>	1061 - 1310 mm	1 x 599.48x	1 x 599.48x	2 x 599.48x	1 x 599.48x
<b>Typ D</b>	1311 - 1400 mm	2 x 599.48x	2 x 599.48x	3 x 599.48x	2 x 599.48x
<b>Typ E</b>	1401 - 1560 mm	2 x 599.48x	2 x 599.48x	3 x 599.48x	2 x 599.48x
<b>Typ F</b>	1561 - 1810 mm	2 x 599.48x	2 x 599.48x	3 x 599.48x	2 x 599.48x
<b>Typ G</b>	1811 - 2060 mm	1 x 599.48x	1 x 599.48x	2 x 599.48x	1 x 599.48x
<b>Typ H</b>	2061 - 2310 mm	2 x 599.48x	2 x 599.48x	3 x 599.48x	2 x 599.48x
<b>Typ I</b>	2311 - 2560 mm	1 x 599.48x	1 x 599.48x	2 x 599.48x	1 x 599.48x
<b>Typ J</b>	2561 - 2760 mm	2 x 599.48x	2 x 599.48x	3 x 599.48x	2 x 599.48x

x = 2 = Drehkipp- und Drehbeschlag linksöffnend  
3 = Drehkipp- und Drehbeschlag rechtsöffnend

x = 2 = Ferrure oscillo-battante et à la française ouvrant à gauche  
3 = Ferrure oscillo-battante et à la française ouvrant à droite

x = 2 = Turn/tilt and side-hung fitting lefthand  
3 = Turn/tilt and side-hung fitting righthand



Maximalwerte von Seite 65 beachten

Tenir compte des valeurs maximales du page 65

Note the maximum values (page 65)

\* G-Mass fix bei 258 mm

\* Mesure G fixe pour 258 mm

\* G measurement fixed at 258 mm

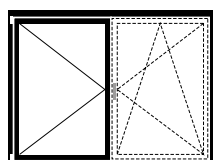

linksöffnend  
ouvrant à gauche  
lefthand

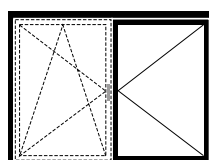

rechtsöffnend  
ouvrant à droite  
righthand

**Stulp-Beschlag (Standflügel)****Ferrure pour fenêtre à deux vantaux (vantail semi-fixe)****Fitting for double-sash window (secondary sash)**

Janisol HI RC Fenster

Janisol HI RC fenêtres

Janisol HI RC windows

**RC3**

Getriebetyp gemäss Diagramm Seite 46 Type de crémonne selon diagramme page 46 Mechanism type according to diagram page 46	Flügelalzhöhe Hauteur de feuillure du vantail Sash rebate height  <b>FFH</b>	Flügelalzbreite Largeur de feuillure du vantail Sash rebate width  <b>FFB</b>		
		1151 - 1275 mm	1276 - 1400 mm	1401 - 1435 mm
<b>Typ A*</b>	830 - 900 mm	1 x 599.48x	2 x 599.48x	3 x 599.48x
<b>Typ B</b>	901 - 1060 mm	1 x 599.48x	2 x 599.48x	3 x 599.48x
<b>Typ C</b>	1061 - 1310 mm	1 x 599.48x	2 x 599.48x	3 x 599.48x
<b>Typ D</b>	1311 - 1400 mm	2 x 599.48x	3 x 599.48x	4 x 599.48x
<b>Typ E</b>	1401 - 1560 mm	2 x 599.48x	3 x 599.48x	4 x 599.48x
<b>Typ F</b>	1561 - 1810 mm	2 x 599.48x	3 x 599.48x	4 x 599.48x
<b>Typ G</b>	1811 - 2060 mm	1 x 599.48x	2 x 599.48x	3 x 599.48x
<b>Typ H</b>	2061 - 2310 mm	2 x 599.48x	3 x 599.48x	4 x 599.48x
<b>Typ I</b>	2311 - 2560 mm	1 x 599.48x	2 x 599.48x	3 x 599.48x
<b>Typ J</b>	2561 - 2760 mm	2 x 599.48x	3 x 599.48x	4 x 599.48x

**x = 2** = Drehkipp- und Drehbeschlag linksöffnend

**3** = Drehkipp- und Drehbeschlag rechtsöffnend

**x = 2** = Ferrure oscillo-battante et à la française ouvrant à gauche

**3** = Ferrure oscillo-battante et à la française ouvrant à droite

**x = 2** = Turn/tilt and side-hung fitting lefthand

**3** = Turn/tilt and side-hung fitting righthand

\* G-Mass fix bei 258 mm

\* Mesure G fixe pour 258 mm

\* G measurement fixed at 258 mm

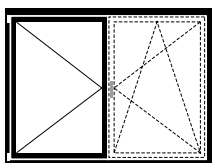

linksöffnend  
ouvrant à gauche  
lefthand

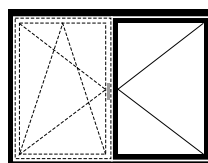

rechtsöffnend  
ouvrant à droite  
righthand

## Stulp-Beschlag (Standflügel)

Ferrure pour fenêtre à deux vantaux (vantail semi-fixe)

Fitting for double-sash window (secondary sash)

Janisol HI RC Fenster  
Janisol HI RC fenêtres  
Janisol HI RC windows

**RC3**

### 3. Spezial-Schliessbleche bestellen

Es sind immer 6 Stück 599.548 und 1 Stück 599.549 (links) und 1 Stück 599.550 (rechts) zusätzlich zu bestellen.

### 3. Commander gâches de fermetrue spéciales

6 unités 599.548 et 1 unité 599.549 (gauche) et 1 unité 599.550 (droite) doivent toujours être commandées en plus.

### 3. Order special striking plates

6 x 599.548 and 1 piece 599.549 (left) and 1 piece 599.550 (right) must always be ordered in addition.

### 4. Befestigungsmaterial auswählen

#### Schraubenbedarf

Ungefähre Anzahl Schrauben pro Flügel:

**557.045** ca. 60 Schrauben  
**557.046** ca. 10 Schrauben

### 4. Choisir le matériel de fixation

#### Besoins en vis

Nombre approximatif de vis par vantail:

**557.045** env. 60 vis  
**557.046** env. 10 vis

### 4. Select fixing material

#### Screws required

Approximate number of screws per sash:

**557.045** approx. 60 screws  
**557.046** approx. 10 screws

### 5. Zusätzliche Beschläge auswählen

ab Seite 23

### 5. Choisir des ferrures supplémentaires

à partir de page 23

### 5. Select additional fittings

from page 23

**FFH** = Flügelfalzhöhe  
**SF-FB** = Standflügel-Falzbreite

**FFH** = Hauteur de feuillure du vantail  
**SF-FB** = Largeur de feuillure du vantail semi-fixe

**FFH** = Sash rebate height  
**SF-FB** = Rebate width of secondary sash

Legende Stulpbeschlag RC

Légende ferrure pour fenêtre à deux vantaux RC

Key to RC fitting for double-sash window

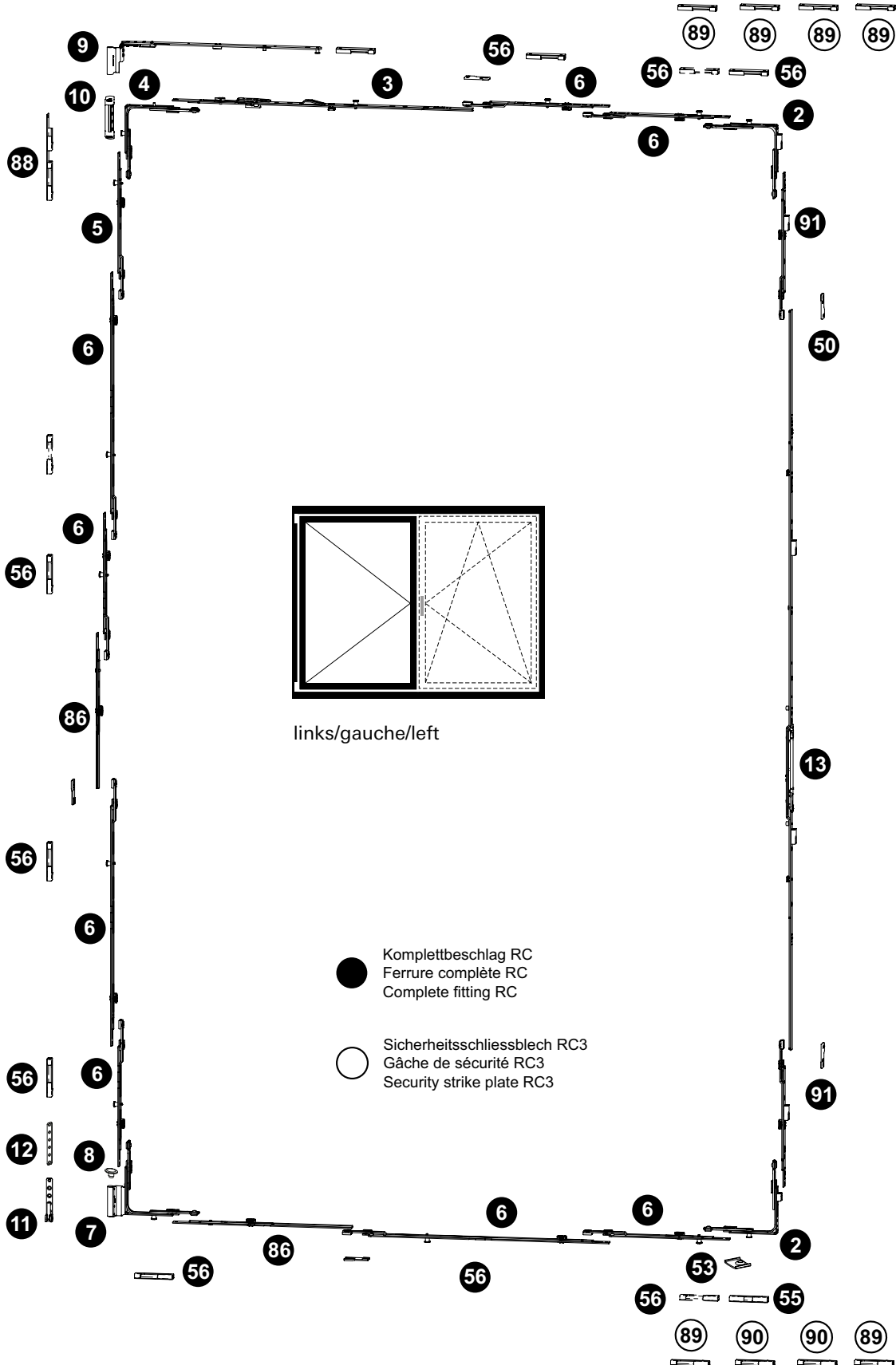

**Stulp-Beschlag (Standflügel)****Ferrure pour fenêtre à deux vantaux (vantail semi-fixe)****Fitting for double-sash window (secondary sash)**

Janisol HI RC Fenster

Janisol HI RC fenêtres

Janisol HI RC windows

**RC3**

Pos.	Beschrieb Description Description	Typ Type Type	Kennzeichnung Désignation Designation	Einsatz Utilisable Suitable	Bohrlehre Gabarit de perçage Drilling jig	Artikel-Nr No d'article Part no.
2	Eckmlenkung Renvoi d'angle Corner guide		E1.SBS.0 E1.SBS.U		499.456	599.527 599.528
3	Oberschiene Tringle supérieure Top rod		OS1.600 OS2.1025-1	FFB 630 - 1025 FFB 1026 - 1435	499.454 O.C	599.434 599.436
4	Eckmlenkung Renvoi d'angle Corner guide		E2 E3		499.456 E	599.403 599.404
5	Mittenverriegelung Verrouillage central Central lock		MK.PA.250-1		499.453 M.B	599.417
6	Mittenverriegelung Verrouillage central Central lock		MK.250-1 MK.500-1		499.453	599.413 599.415
7	Flügelager Fiche d'angle du vantail Sash hinge part		FWSB 18-9-12 LS FWSB 18-9-12 RS	links/à gauche/left rechts/à droite/right	499.456 F F	599.487 599.488
8	Flügelagerstopfen Bouchon Sash bearing stoppers		FWV SL			599.433
9	Schere Compas Stay		SK.1.18-9.LS SK.1.18-9.RS SK.2.18-9.LS SK.2.18-9.RS	links/à gauche/left rechts/à droite/right links/à gauche/left rechts/à droite/right		599.439 599.440 599.441 599.442
10	Scherenlager Charnière supérieure du ciseaux Scissor hinge part		SL.K.3-6.130		499.571 E	599.443
11	Ecklager Charnière inférieure d'angle Corner hinge part		ESV 6-3-16 SL		499.571 E	599.428
12	Unterlage Ecklager Cale charnière d'angle Support for corner pivot					599.533
13	Stulpgetriebe Crémone de vantail semi-fixe Double-sash gearbox	A B C D E F G H I J	GASK.830-1 GASM.1400-2 GASM.1400-2 GASM.1400-2 GASM.1400-2 GASM.1400-2 GASM.1800-2 GASM.1800-2 GASM.2300-3 GASM.2300-3	FFH 830 - 900 FFH 901 - 1060 FFH 1061 - 1310 FFH 1311 - 1400 FFH 1401 - 1560 FFH 1561 - 1810 FFH 1811 - 2060 FFH 2061 - 2310 FFH 2311 - 2560 FFH 2561 - 2760	499.452	599.494 599.495 599.495 599.495 599.495 599.495 599.423 599.423 599.424 599.424
50	Stulpplatte / Plaque / Connecting piece			ER J SL		599.425
53	Auflauf / Appui / Lock staple					599.479
55	Kippschliessblech Gâche oscillo-battante Tilt striking plate		SBK.S.9-18.J		499.459 S.A	599.484
56	Sicherheitsschliessblech Gâche de sécurité Security striking plate		SBS.S.9-18.J.LS SBS.S.9-18.J.RS	links/à gauche/left rechts/à droite/right	499.459 S.A / S.B	599.482 599.483
60	Schraube / Vis / Screw M4x20					557.045
61	Schraube / Vis / Screw M4x12					557.046
63	Beschlagsunterlage / Cale / Mechanism support					557.050



**Stulp-Beschlag (Standflügel)****Ferrure pour fenêtre à deux vantaux (vantaïl semi-fixe)****Fitting for double-sash window (secondary sash)**

Janisol HI RC Fenster

**RC3**

Janisol HI RC fenêtres

Janisol HI RC windows

Pos.	Beschrieb Description Description	Typ Type Type	Kennzeichnung Désignation Designation	Einsatz Utilisable Suitable	Bohrlehre Gabarit de perçage Drilling jig	Artikel-Nr No d'article Part no.
86	Koppelement Élément d'accouplement Coupling		KE SL			599.491
88	Sicherheitsschliessblech RC Gâche de sécurité RC Security striking plate RC			links/à gauche/left rechts/à droite/right		599.534 599.535
89	Sicherheitsschliessblech RC3 Gâche de sécurité RC3 Security striking plate RC3					599.548
90	Kippschliessblech RC3 Gâche oscillo-battante RC3 Tilt striking plate RC3			links/à gauche/left rechts/à droite/right		599.549 599.550
91	Mittenverriegelung Verrouillage central Central lock		MS.SU.250-1 MS.SO.250-1	ab/dès/from FFH 1401 ab/dès/from FFH 1401		599.492 599.493

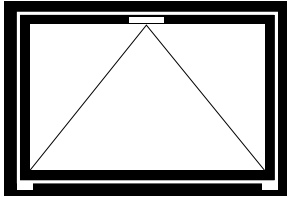

Siehe ab Seite 58  
 Voir à partir de page 58  
 See from page 58

Kippbeschlag

Ferrure à soufflet

Bottom-hung fitting

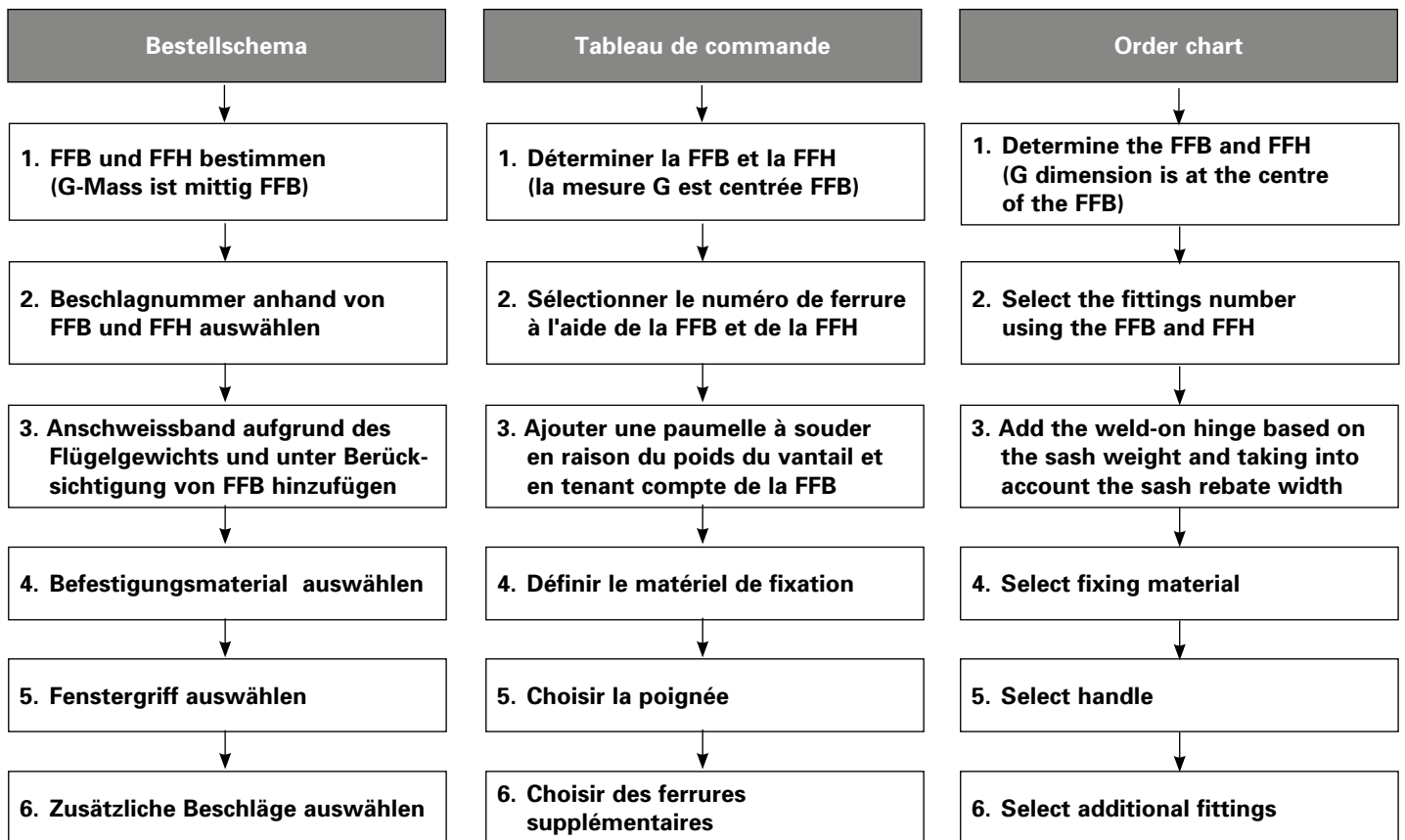

FFH = Flügelfalzhöhe  
 FFB = Flügelfalzbreite

FFH = Hauteur de feuillure du vantail  
 FFB = Largeur de feuillure du vantail

FFH = Sash rebate height  
 FFB = Sash rebate width



## Sonderbestellungen

Folgende Sonderbestellungen sind erhältlich:

### RFID

Neue Technologie für die Fensterüberwachung mit beschlagintegrierten Verschluss-Sensoren mit Transponder-technologie (VdS Klasse C)

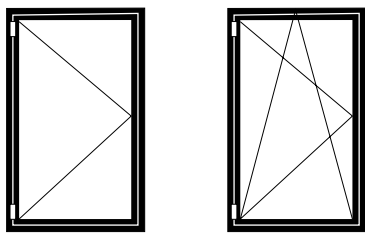

## Commande spéciale

Les commandes spéciales suivantes sont disponibles:

### RFID

Nouvelle technologie de surveillance des fenêtres avec capteurs de fermeture intégrés dans les ferrures et technologie de réponse (VdS classe C)

## Special order

The following special order are available:

### RFID

New technology for window monitoring with closing sensors integrated in the fittings with transponder technology (VdS class C)

## RFID

## RFID

## RFID

### Rahmenbedingungen

Standard- oder RC-Fensterbeschlag  
Rahmenbedingungen gemäss Katalog

### Conditions cadres

Ferrure de fenêtre Standard ou RC  
Conditions cadres selon catalogue

### Frame conditions

Standard or RC window fitting  
Frame conditions according to catalogue

### Flügelgrösse

Standard-Fensterbeschlag  
FFB min. = siehe RC-Klasse  
max. = 1435 mm

### Dimension du vantail

Ferrure de fenêtre Standard  
FFB min. = voir classe RC  
max. = 1435 mm

### Sash size

Standard window fitting  
FFB min. = see class RC  
max. = 1435 mm

Menge: \_\_\_\_\_

Quantité: \_\_\_\_\_

Quantity: \_\_\_\_\_

FFB: \_\_\_\_\_

FFB: \_\_\_\_\_

FFB: \_\_\_\_\_

### Bemerkung:

Bohrlehren nur beschränkt einsetzbar.

### Remarque:

L'utilisation des gabarits de perçage est limitée.

### Note:

Drilling jigs can only be used to a limited extent.

### Zusätzlich bestellen:

Befestigungsmaterial

### Commander séparément:

Matériel de fixation

### Order separately:

Fixings



### 557.050

**Beschlagunterlage**  
Federstahl, als Beschlag-  
unterlage in der Nute  
vom Flügelprofil

VE = 10 Stück

### 557.050

**Cale**  
acier à ressorts, pour la  
rainure du profilé de vantail

UV = 10 pièces

### 557.050

**Mechanism supprt**  
spring steel, into the groove  
of the sash profil

PU = 10 pieces



### 557.045

**Schraube M4x20**  
Stahl verzinkt, SR1-Angriff,  
selbstgewindend, für  
Beschlagteile Flügelrahmen  
und Schliessbleche

Bohrdurchmesser 3,5 mm

VE = 100 Stück

### 557.045

**Vis M4x20**  
acier zingué, empreinte SR1,  
autotaraudeuse, pour ferrures  
du cadre ouvrant et gâches  
de fermeture

Diamètre de perçage 3,5 mm

UV = 100 pièces

### 557.045

**Screw M4x20**  
galvanised steel, SR1 head,  
self-tapping, for fittings on  
sash frame and striking plates

Hole diameter 3.5 mm

PU = 100 pieces



### 557.046

**Schraube M4x12**  
Stahl verzinkt, SR1-Angriff, selbst-  
gewindend, für  
Beschlagteile Rahmen

Bohrdurchmesser 3,5 mm

VE = 100 Stück

### 557.046

**Vis M4x12**  
acier zingué, empreinte SR1,  
autotaraudeuse, pour les  
pièces de ferrure cadre

Diamètre de perçage 3,5 mm

UV = 100 pièces

### 557.046

**Screw M4x12**  
galvanised steel, SR1 head,  
self-tapping, for frame  
fittings components

Hole diameter 3.5 mm

PU = 100 pieces



### 557.352

**Schraube M4x25**  
Stahl verzinkt, Torx-Angriff,  
selbstgewindend, für  
Befestigung der Falzschere

Bohrdurchmesser 3,5 mm

VE = 100 Stück

### 557.352

**Vis M4x25**  
acier zingué, empreinte Torx,  
autotaraudeuse, pour la  
fixation des compas d'arrêt

Diamètre de perçage 3,5 mm

UV = 100 pièces

### 557.352

**Screw M4x25**  
galvanised steel, Torx head,  
self-tapping, for fixing rebate  
stay

Hole diameter 3.5 mm

PU = 100 pieces



**555.297**

**Blindnietmutter**

M5, Stahl verzinkt und gelbchromatiert, zur Befestigung der Beschläge

VE = 100 Stück

**555.297**

**Ecrou aveugle**

M5, acier zingué et chromatée jaune, pour fixation des ferrures

UV = 100 pièces

**555.297**

**Blind rivet**

M5, steel galvanised and yellow chromated, for fixing fittings

PU = 100 pieces



**451.093**

**Rahmendübel**

für Beton/Ziegelvollstein/Hochlochziegel, Torx-Angriff, Länge 140 mm, Einbau mit Torx-Klinge 499.005

VE = 50 Stück

*Einbau mit 499.144*

**451.093**

**Goujon d'ancrage**

pour béton/briques pleines, empreinte Torx, longueur 140 mm, fixation avec lame Torx 499.005

UV = 50 pièces

*Montage avec 499.144*

**451.093**

**Anchor bolt**

for concrete/solid clay brick, Torx-set recess head, length 140 mm, insert with Torx-set blade 499.005

PU = 50 pieces

*Installation with 499.144*



**451.094**

**Rahmendübel**

für Beton/Ziegelvollstein/Hochlochziegel, Torx-Angriff, Länge 160 mm, Einbau mit Torx-Klinge 499.005

VE = 50 Stück

*Einbau mit 499.144*

**451.094**

**Goujon d'ancrage**

pour béton/briques pleines, empreinte Torx, longueur 160 mm, fixation avec lame Torx 499.005

UV = 50 pièces

*Montage avec 499.144*

**451.094**

**Anchor bolt**

for concrete/solid clay brick, Torx-set recess head, length 160 mm, insert with Torx-set blade 499.005

PU = 50 pieces

*Installation with 499.144*

**Verarbeitungshilfen**

**Outils d'usinage**

**Assembly tools**

Janisol HI RC Fenster

Janisol HI RC fenêtres

Janisol HI RC windows



**499.413**

**Einspannunterlage**  
87 x 21,5 mm,  
Länge ca. 325 mm

VE = 1 Stück

**499.413**

**Support**  
87 x 21,5 mm,  
longueur env. 325 mm

UV = 1 pièce

**499.413**

**Support**  
87 x 21,5 mm  
length approx. 325 mm

PU = 1 piece



**499.414**

**Einspannunterlage**  
87 x 22,5 mm,  
Länge ca. 325 mm

VE = 1 Stück

**499.414**

**Support**  
87 x 22,5 mm,  
longueur d'env. 325 mm

UV = 1 pièce

**499.414**

**Support**  
87 x 22,5 mm,  
length approx. 325 mm

PU = 1 piece



**499.415**

**Einspannunterlage**  
77 x 22,5 mm,  
Länge ca. 325 mm

VE = 1 Stück

**499.415**

**Support**  
77 x 22,5 mm,  
longueur env. 325 mm

UV = 1 pièce

**499.415**

**Support**  
77 x 22,5 mm,  
length approx. 325 mm

PU = 1 piece



**499.416**

**Einspannunterlage**  
74 x 20 mm,  
Länge ca. 325 mm

VE = 1 Stück

**499.416**

**Support**  
74 x 20 mm,  
longueur env. 325 mm

UV = 1 pièce

**499.416**

**Support**  
74 x 20 mm,  
length approx. 325 mm

PU = 1 piece



**499.281**

**Einspannunterlage**  
77 x 20 mm,  
Länge ca. 325 mm

VE = 1 Stück

**499.281**

**Support**  
77 x 20 mm,  
longueur d'env. 325 mm

UV = 1 pièce

**499.281**

**Support**  
77 x 20 mm,  
length approx. 325 mm

PU = 1 piece

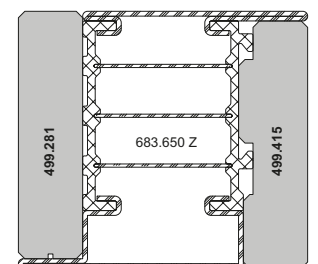
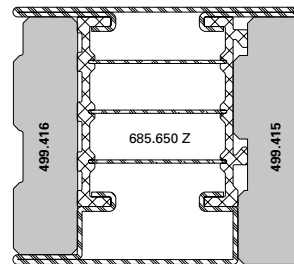
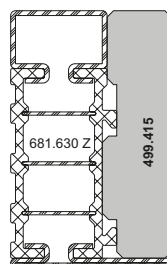
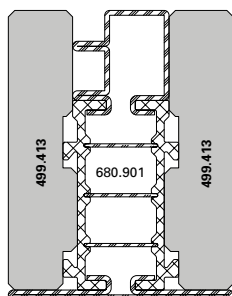
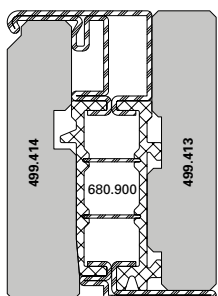

---

**Verarbeitungshilfen**  
**Outils d'usinage**  
**Assembly tools**



---

---

Janisol HI RC Fenster  
Janisol HI RC fenêtres  
Janisol HI RC windows

---

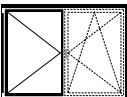
Übersicht Fensterbeschlag-Bohrlehren  
Sommaire gabarits de perçage pour ferrure de fenêtre  
Overview of drilling jigs for window fittings

Artikel-Nummer Numéro d'article Part no.			
499.531			
499.451 (1/2)			
499.451 (2/2)			
499.452 (1/2)			
499.452 (2/2)			
499.453 (1/2)			
499.453 (2/2)			
499.454 (1/3)			
499.454 (2/3)			
499.454 (3/3)			
499.571			
499.456			
499.459			



**499.451**

**Bohrlehre Flügel**  
für Getriebeschienen

VE = 2 Stück

**499.451**

**Gabarit de perçage vantail**  
pour crémonne de tringle

UV = 2 pièces

**499.451**

**Drilling jig for sash**  
for mechanism rod

PU = 2 pieces



**499.452**

**Bohrlehre Flügel**  
für Stulpgetriebe

VE = 2 Stück

**499.452**

**Gabarit de perçage vantail**  
pour Stulpgetriebe

UV = 2 pièces

**499.452**

**Drilling jig for sash**  
for Stulpgetriebe

PU = 2 pieces



**499.453**

**Bohrlehre Flügel**  
für Mittenverriegelungen

VE = 2 Stück

**499.453**

**Gabarit de perçage vantail**  
pour verrouillages central

UV = 2 pièces

**499.453**

**Drilling jig for sash**  
for central locks

PU = 2 pieces

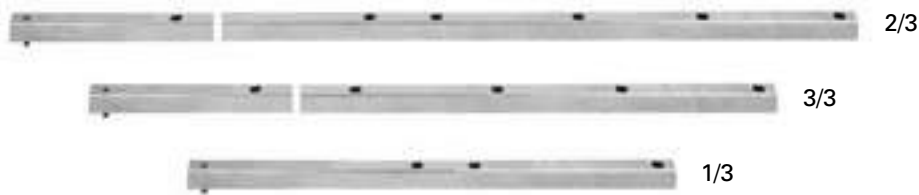

**499.454**

**Bohrlehre Flügel**  
für Oberschienen

VE = 3 Stück

**499.454**

**Gabarit de perçage vantail**  
pour tringle supérieure

UV = 3 pièces

**499.454**

**Drilling jig for sash**  
for top rod

PU = 3 pieces



**499.456**

**Bohrlehre Flügel**  
für Eckumlenkung und  
Flügelager

VE = 1 Stück

**499.456**

**Gabarit de perçage vantail**  
pour fiche d'angle du vantail  
et renvoi d'angle

UV = 1 pièce

**499.456**

**Drilling jig for sash**  
for sash hinge and  
corner guides

PU = 1 piece



**499.531**

**Bohrlehre Flügel**  
für die Getriebeausnehmung

VE = 1 Garnitur

Einsatz:  
Standard- und verdeckt  
liegender Fensterbeschlag

**499.531**

**Gabarit de perçage vantail**  
pour l'évidement du mécanisme

UV = 1 garniture

Utilisation:  
Ferrure de fenêtre Standard  
et non apparente

**499.531**

**Drilling jig for sash**  
for the cut-out on the  
mechanism case

PU = 1 set

Application:  
Standard and concealed  
window fitting



**Verarbeitungshilfen**

**Outils d'usinage**

**Assembly tools**

Janisol HI RC Fenster

Janisol HI RC fenêtres

Janisol HI RC windows



**499.571**

**Bohrlehre Rahmen**

für Eck- und Scherenlager  
sowie Kippband

VE = 1 Garnitur

Einsatz:  
Standard-Fensterbeschlag

**499.571**

**Gabarit de perçage cadre**

pour charnière inférieure d'angle,  
charnière supérieure du ciseaux  
et paumelle soufflet

UV = 1 garniture

Utilisation:  
Ferrure de fenêtre Standard

**499.571**

**Drilling jig for frame**

for corner hinge, scissor  
hinge and tilt hinge

PU = 1 set

Application:  
Standard window fitting

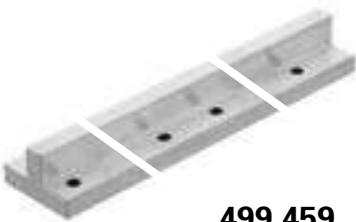

**499.459**

**Bohrlehre Rahmen**

für Schliessblech und  
Kippschliessblech

VE = 1 Stück

**499.459**

**Gabarit de perçage cadre**

pour gâche du rouleau et  
gâche oscillo-battant

UV = 1 pièce

**499.459**

**Drilling jig frame**

for striking plate and  
tilt striking plate

PU = 1 piece



**499.418**

**Bohrlehre**

für die Entwässerung und  
Glasfalzbelüftung

VE = 1 Stück

**499.418**

**Gabarit de perçage**

pour d'évacuation d'eau et  
l'aération des feuillures à verre

UV = 1 pièce

**499.418**

**Drilling jig**

for draining and  
glazing rebate ventilation

PU = 1 piece



**499.396**

**Anschweisslehre**

für die Jansen Anschweissbänder  
bei den Fenstersystemen, links  
und rechts einsetzbar

VE = 1 Garnitur

**499.396**

**Gabarit de soudage**

pour les paumelles à souder  
Jansen sur les système de  
fenêtre, utilisable à droite et  
à gauche

VE = 1 ensemble

**499.396**

**Welding jig**

for the Jansen weld-on hinges  
in the window systems, can be  
used left and right

VE = 1 kit

**Verarbeitungshilfen****Outils d'usinage****Assembly tools**

Janisol HI RC Fenster

Janisol HI RC fenêtres

Janisol HI RC windows

**499.426****Dichtungsroller**  
zum Anpressen der  
Mitteldichtung

VE = 1 Stück

**499.426****Roulette à joint**  
pour enfoncer le joint central

UV = 1 pièce

**499.426****Weatherstrip roller**  
for pressing the centre  
weatherstrip

PU = 1 piece

**499.108****Dichtungsroller**  
zum Einrollen von verschie-  
denen Jansen-Dichtungen

VE = 1 Stück

**499.108****Roulette à joint**  
pour monter des joints  
divers Jansen

UV = 1 pièce

**499.108****Weatherstrip roller**  
for inserting various  
Jansen weatherstrips

PU = 1 piece

**499.339****Kegelsenker**  
15 x 100 mm, zum Ansenken  
der Bohrungen für die  
Entwässerungstüllen 450.049

VE = 1 Stück

**499.339****Fraise conique**  
15 x 100 mm, pour faire le chan-  
frein des trous pour les douilles  
d'évacuation d'eau 450.049

UV = 1 pièce

**499.339****Countersink**  
15 x 100 mm, for countersinking  
the drill holes for draining pipes  
450.049

PU = 1 piece

**499.312****Stufenbohrer**  
ø 6,7 x 12 mm,  
für Entwässerungstülle  
450.047/450.049

VE = 1 Stück

**499.312****Mèche étagée HSS**  
ø 6,7 x 12 mm, pour douille  
d'évacuation d'eau  
450.047/450.049

UV = 1 pièce

**499.312****Stepped drill**  
ø 6,7 x 12 mm,  
for draining pipe 450.047/450.049

PU = 1 piece

**499.323****Montagewerkzeug**  
für die Glasfalzbelüftung

VE = 1 Stück

**499.323****Outil de montage**  
pour l'aération des feuillures  
à verre

UV = 1 pièce

**499.323****Fitting tool**  
for glazing rebate ventilation

PU = 1 piece

**499.318****Montagewerkzeug**  
für den Einbau der  
Entwässerungstülle 450.049

VE = 1 Stück

**499.318****Outil de montage**  
pour la montage de la douille  
d'évacuation d'eau 450.049

UV = 1 pièce

**499.318****Fitting tool**  
for installation of draining  
pipe 450.049

PU = 1 piece

---

**Verarbeitungshilfen****Outils d'usinage****Assembly tools**

---

Janisol HI RC Fenster

Janisol HI RC fenêtres

Janisol HI RC windows

---

**450.151****Beschlagspray**

zur Reinigung und Pflege  
der Beschläge und Mechanik  
an Fenster und Türen

VE = 6 Dosen à 100 ml

**450.151****Spray pour ferrures**

pour le nettoyage et l'entretien  
de ferrures et la mécanique sur  
les portes et fenêtres

UV = 6 flacon de 100 ml

**450.151****Fittings spray**

for cleaning and maintaining  
the fittings and mechanics on  
windows and doors

UV = 6 cans (100 ml)

---

**499.425****Dichtungsschere**

für den Zuschnitt der Dichtungen

VE = 1 Stück

**499.425****Ciseau à joint**

pour la découpe des joints

UV = 1 pièce

**499.425****Weatherstrip shear**

for cutting the weatherstrips

PU = 1 piece

---

**499.530****Handstanze**

für die Ausklinkung der  
Entwässerungslöcher der  
Mitteldichtung 455.454

VE = 1 Stück

**499.530****Estampeur manuel**

pour l'entaille des trous  
d'évacuation d'eau sur le  
joint médian 455.454

UV = 1 pièce

**499.530****Hand punch**

For notching the drainage  
holes with central weatherstrip  
455.454

PU = 1 piece

---

**499.540****Ersatzteil für Handstanze**

Stempel und Kunststoffisch  
für 499.530

VE = 1 Stück

**499.540****Pièce de rechange pour  
estampeur manuel**

tampon et table en plastique  
pour 499.530

UV = 1 pièce

**499.540****Spare part for hand punch**

Stamp and PVC-U table  
for 499.530

PU = 1 piece

---

**499.541****Ersatzteil für Handstanze**

Kunststoffisch  
für 499.530

VE = 1 Stück

**499.541****Pièce de rechange pour  
estampeur manuel**

table en plastique  
pour 499.530

UV = 1 pièce

**499.541****Spare part for hand punch**

PVC-U table  
for 499.530

PU = 1 piece

---



**499.001**

**Befestigungsset**

zum Versetzen der magazinierten  
Befestigungs-Knöpfe 450.007/008

VE = 1 Set komplett inkl. Koffer  
3 Kreuzschlitz-  
Schraubklingen

**499.001**

**Machine à poser les boutons  
de parcloses**

pour le déplacement des  
boutons de fixations 450.007/008  
emmagasinés

UV = 1 set complet, valise incl.  
3 mèches cruciforme

**499.001**

**Fastening set**

for placing magazine fixing studs  
450.007/008

PU = 1 set complete, incl. case  
3 Phillips screwdriver  
blades



**499.002**

**Kreuzschlitz-Schraubklingen**

für Befestigungsset 499.001

VE = 3 Stück

**499.002**

**Embout de tournevis  
cruciforme**

pour machine à poser 499.001

UV = 3 pièces

**499.002**

**Blades for cross-recessed  
screws (Phillips)**

for fastening set 499.001

PU = 3 pieces



**499.004**

**Spiralbohrer ø 3,5 mm**

mit Sechskantschaft zum Bohren  
der Löcher für 450.006

VE = 3 Spiralbohrer  
1 Kupplungsüber-  
brückung für Set 499.001

**499.004**

**Mèche hélicoïdale ø 3,5 mm**

avec serrage 6-pans pour percer  
les trous de 450.006

UV = 3 mèches hélicoïdales  
1 système d'embrayage  
pour set 499.001

**499.004**

**Twist drill ø 3,5 mm**

with hexagonal shaft, for drilling  
holes for 450.006

PU = 3 twist drills  
1 coupling bridge for  
Set 499.001



**499.039**

**Bohrer-Führung ø 3,5 mm**

für Befestigungsset 499.001,  
optimiert die Führung des  
Spiralbohrers 499.004 und  
ermöglicht ein genaues Bohren.

VE = 1 Stück

**499.039**

**Guidage de foret ø 3,5 mm**

pour la machine à poser les bou-  
tons 499.001, optimise le guidage  
de la mèche hélicoïdale 499.004  
et permet un perçage précis.

UV = 1 pièce

**499.039**

**Drill guide ø 3,5 mm**

for fastening set 499.001,  
optimises the guidance of the  
twist drill 499.004, and permits  
precise drilling.

PU = 1 piece



**499.003**

**Schraubklingen**

mit SR1-Angriff,  
für Akku-Schrauber

VE = 3 Stück

**499.003**

**Embout de tournevis**

avec tête spéciale SR1,  
pour visseuse à accumulateur

UV = 3 pièces

**499.003**

**Blades**

with SR1 head,  
for battery-operated srew driver

PU = 3 pieces

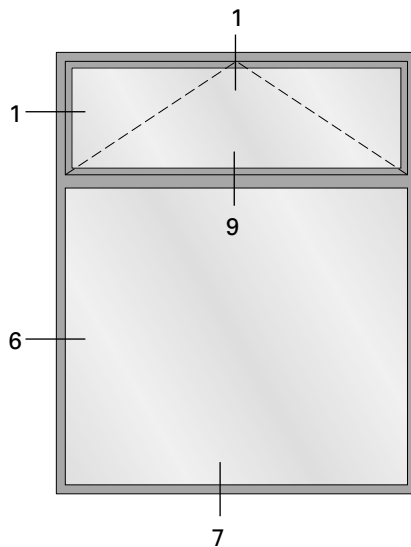
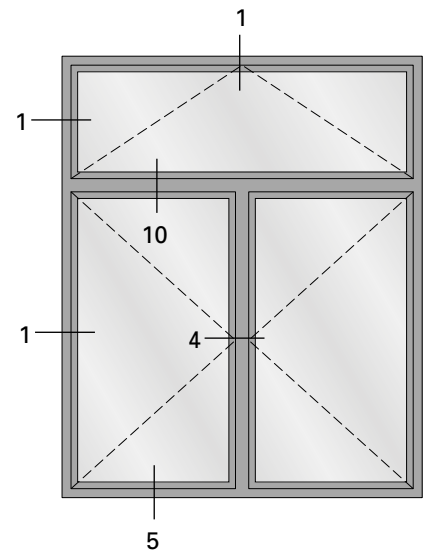
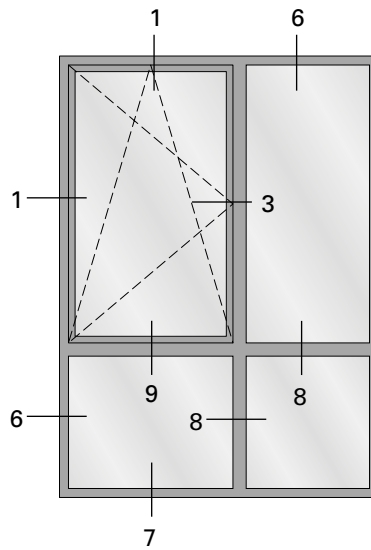
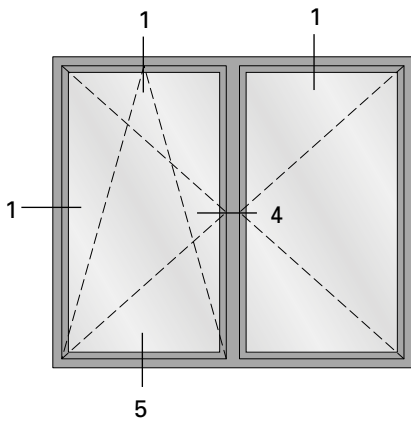
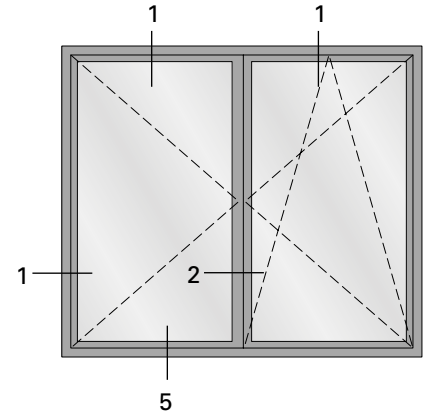
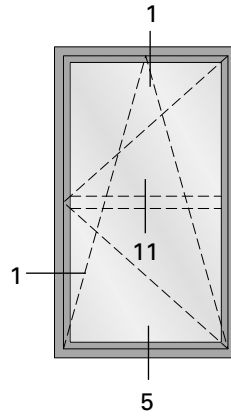
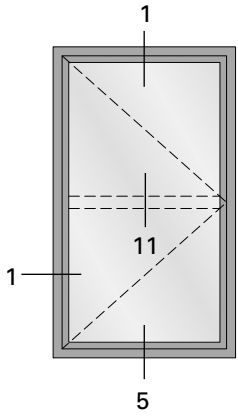

1.0

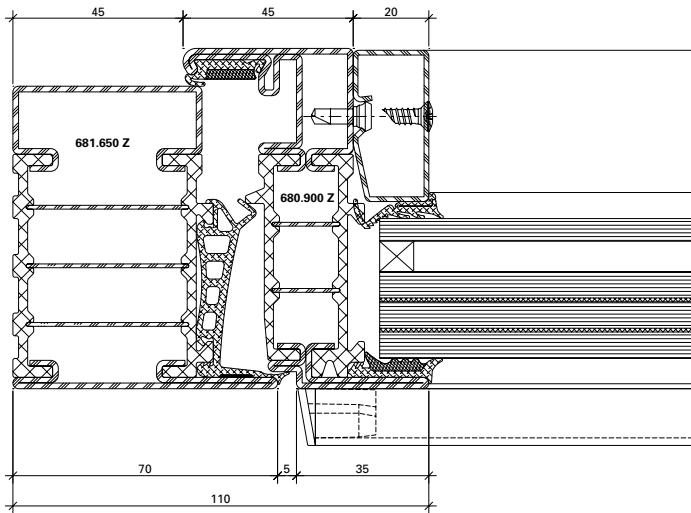

DXF

DWG

12-0202-C-001

1.1

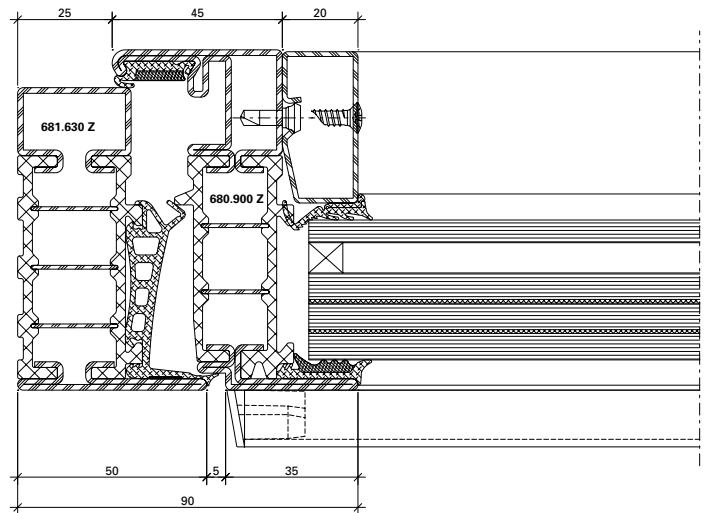

DXF

DWG

12-0202-C-002

2.0

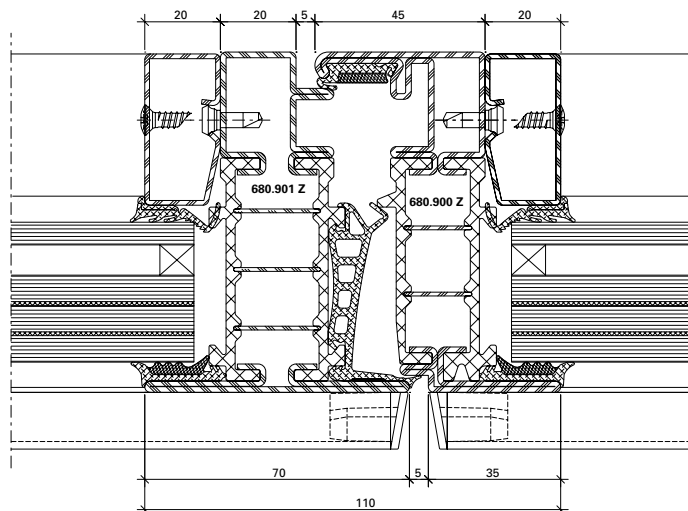

DXF

DWG

12-0202-C-007

3.0

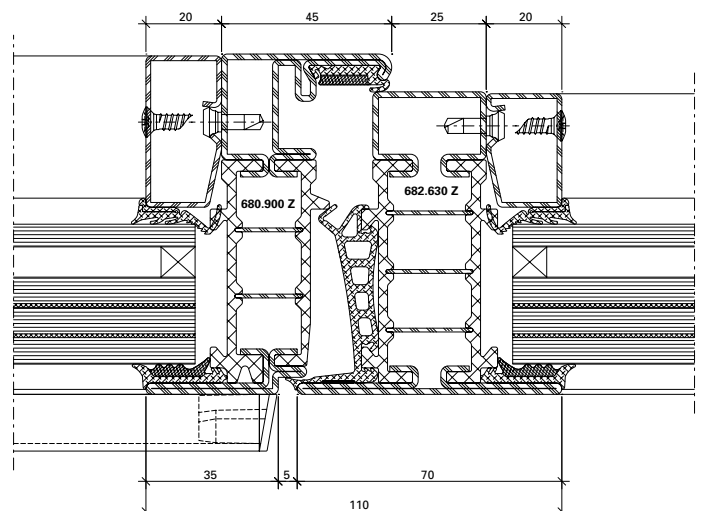

DXF

DWG

12-0202-C-004

4.0

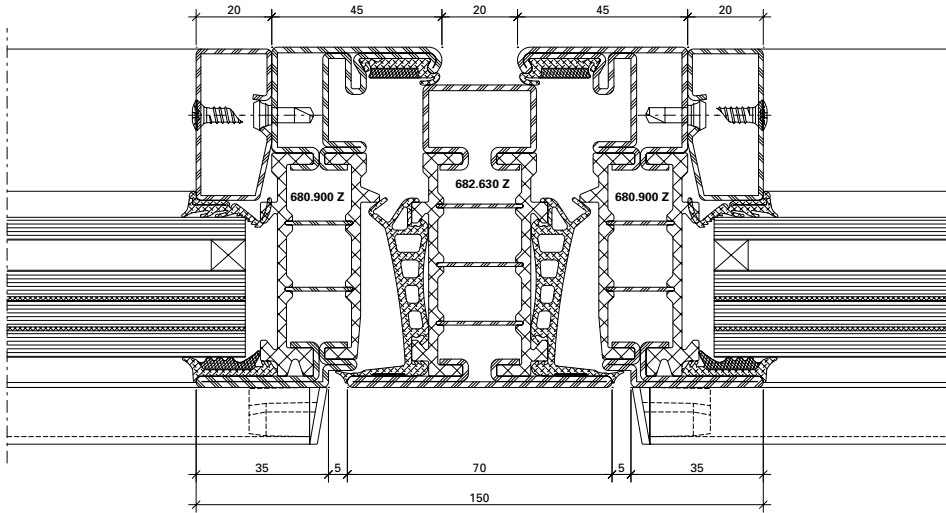

DXF DWG

12-0202-C-006

6.0

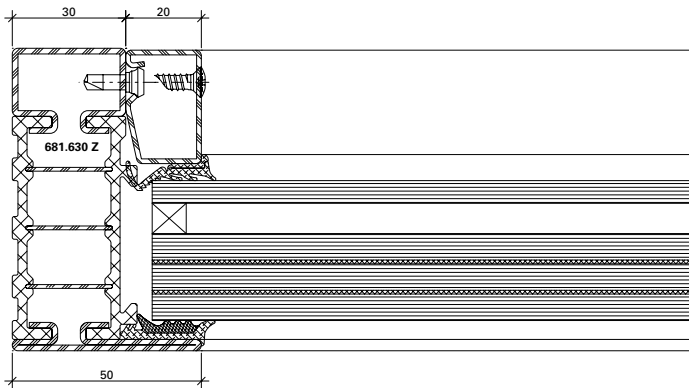

DXF DWG

12-0202-C-013

8.0

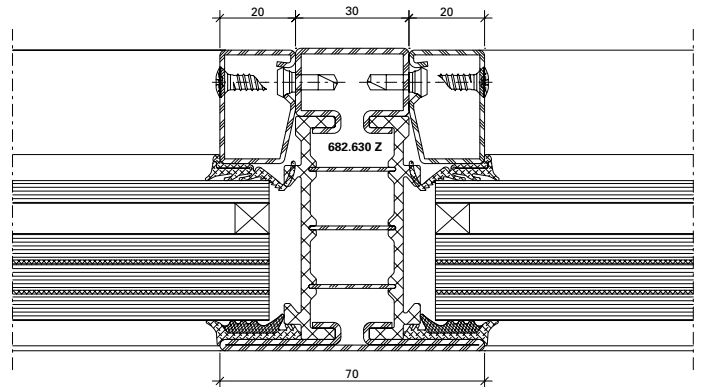

DXF DWG

12-0202-C-015

11.0

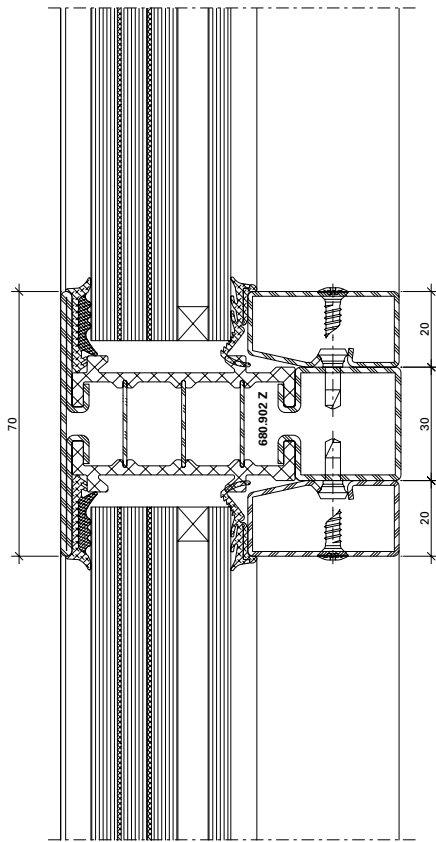

12-0202-C-020

DWG

DXF

5.0

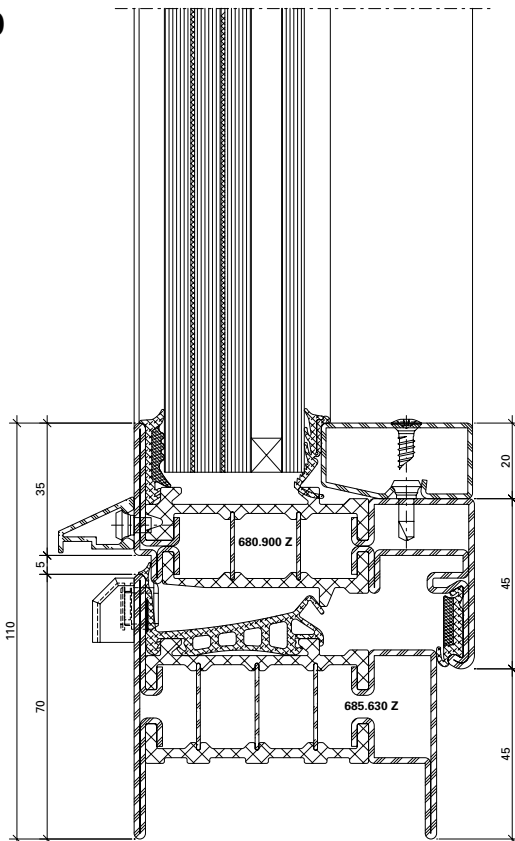

12-0202-C-009

DWG

DXF



3.1

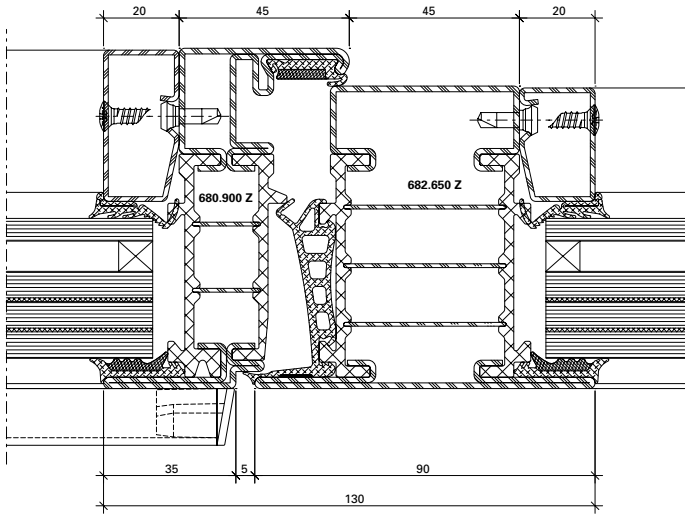

DXF DWG 12-0202-C-003

4.1

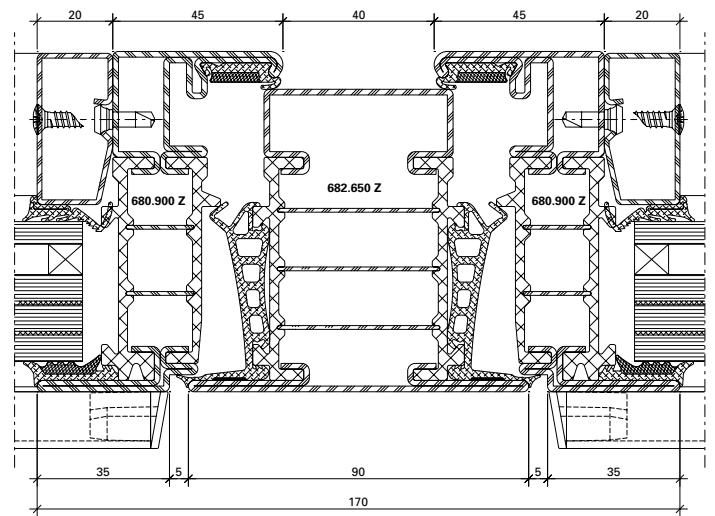

DXF DWG 12-0203-C-005

6.1

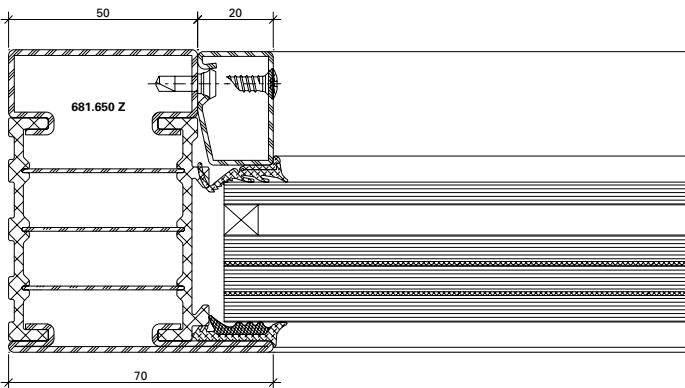

DXF DWG 12-0202-C-012

8.1

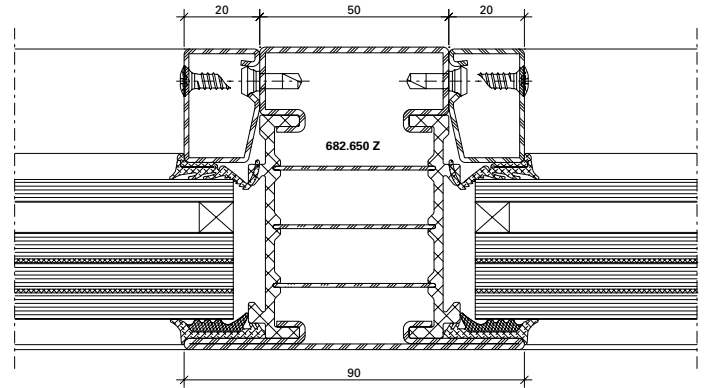

DXF DWG 12-0202-C-014

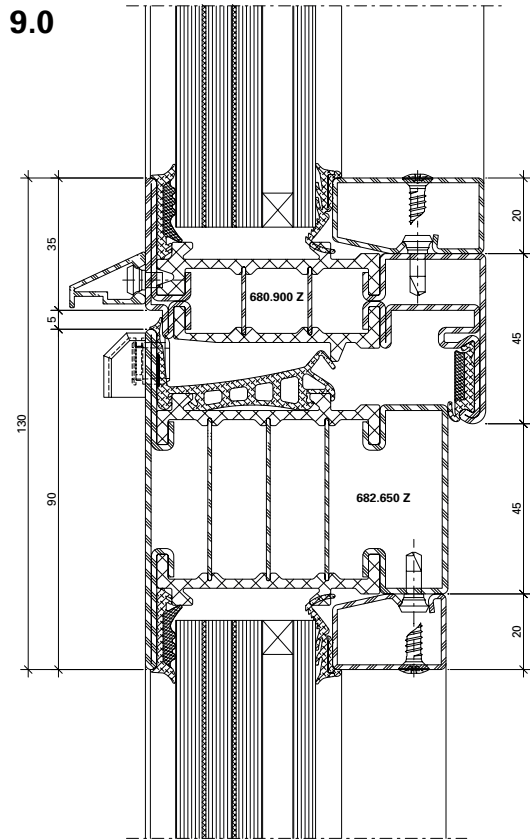

12-0202-C-016

DWG

DXF

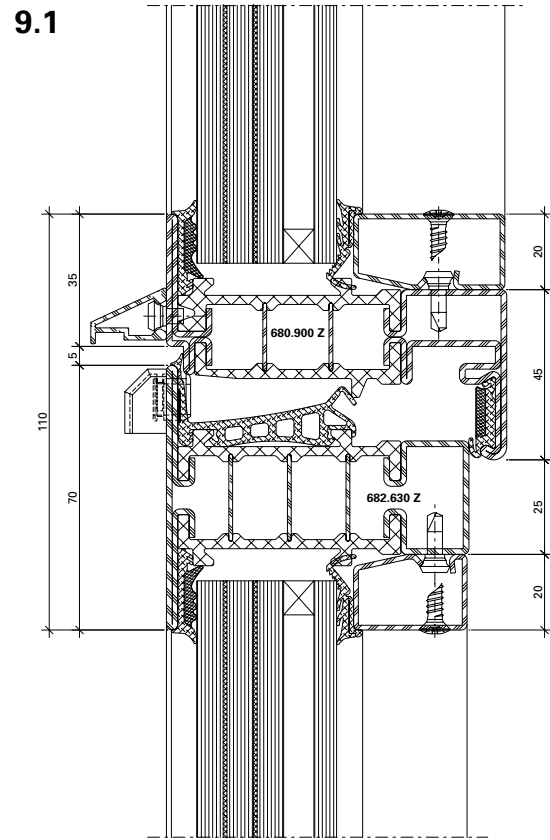

12-0202-C-019

DWG

DXF

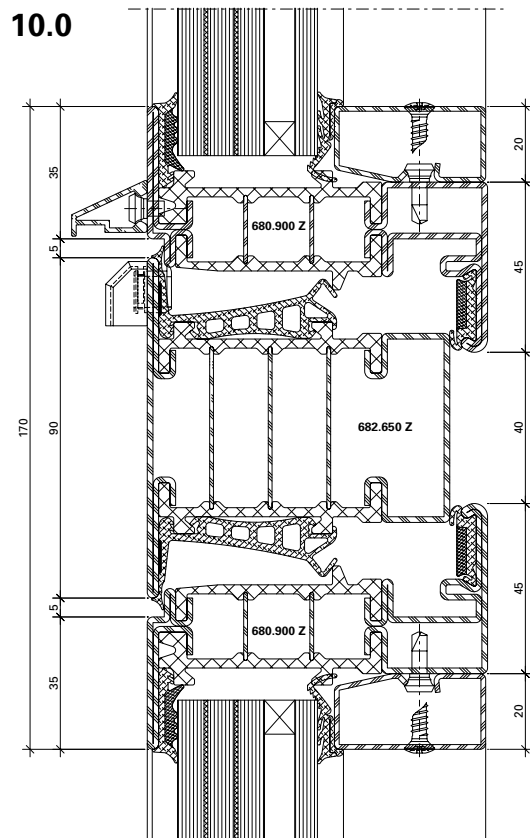

12-0202-C-018

DWG

DXF

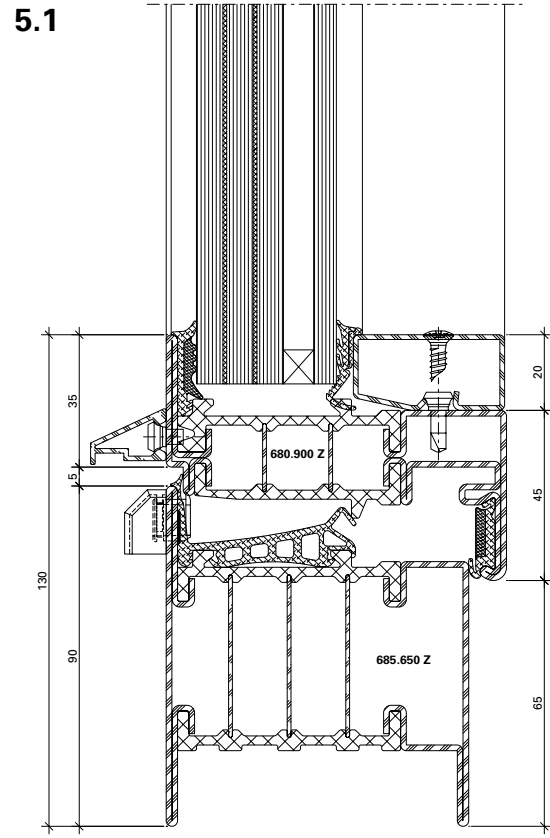

12-0202-C-008

DWG

DXF

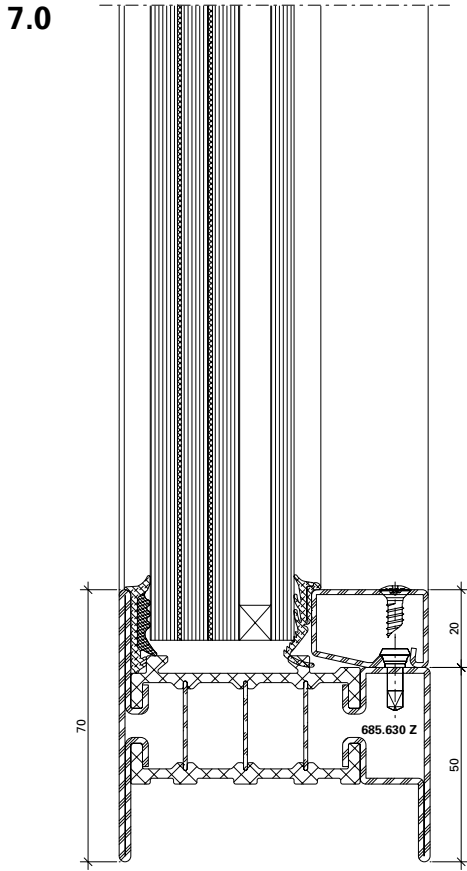

DXF DWG

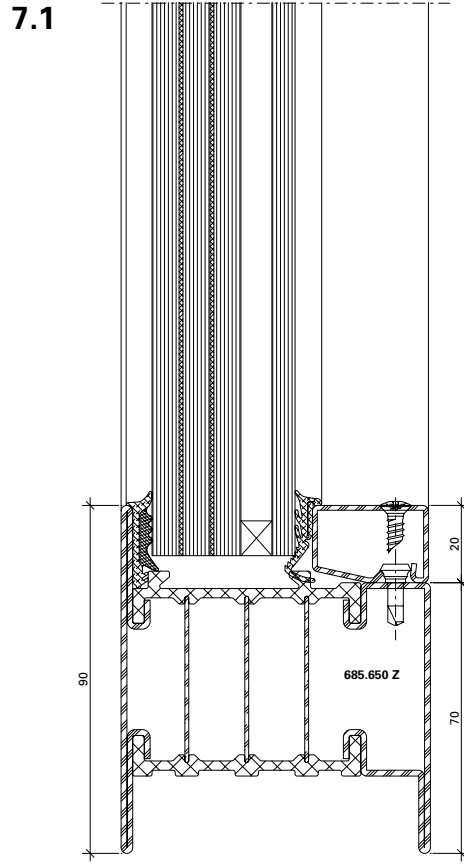

DXF DWG

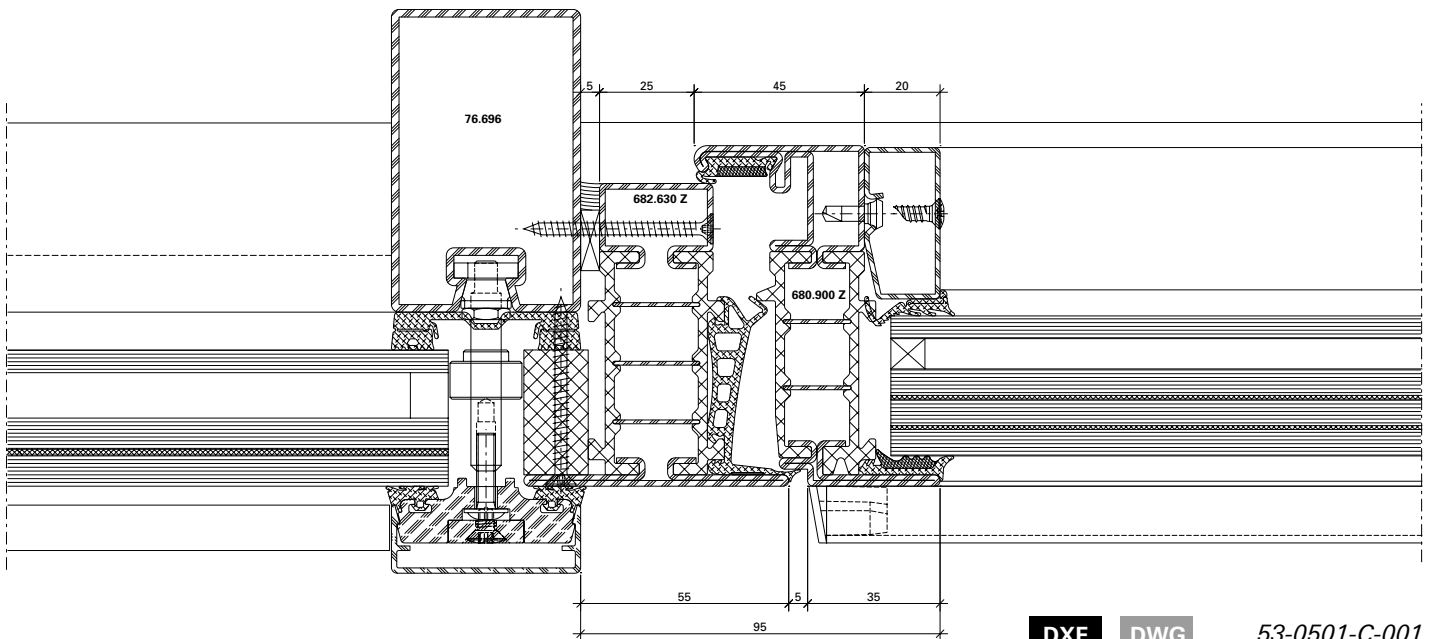

DXF DWG

53-0501-C-001

## 6.2

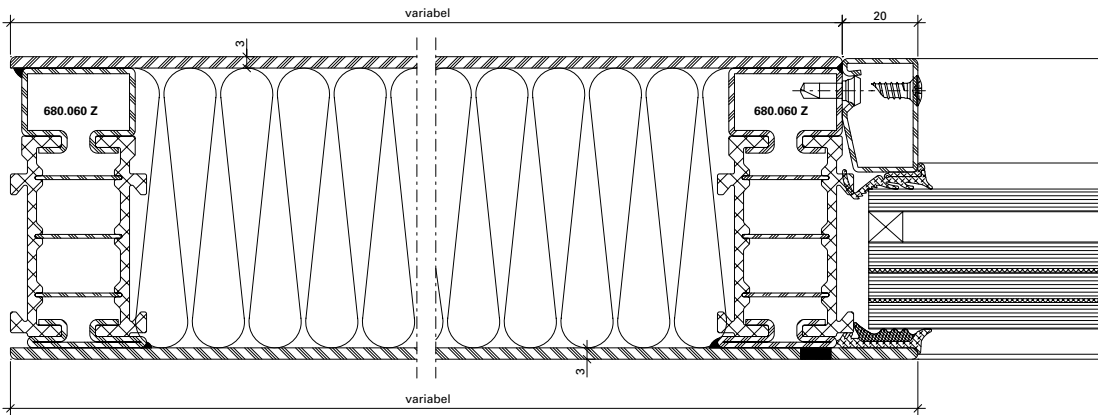

DXF

DWG

12-0202-C-021

## 8.2

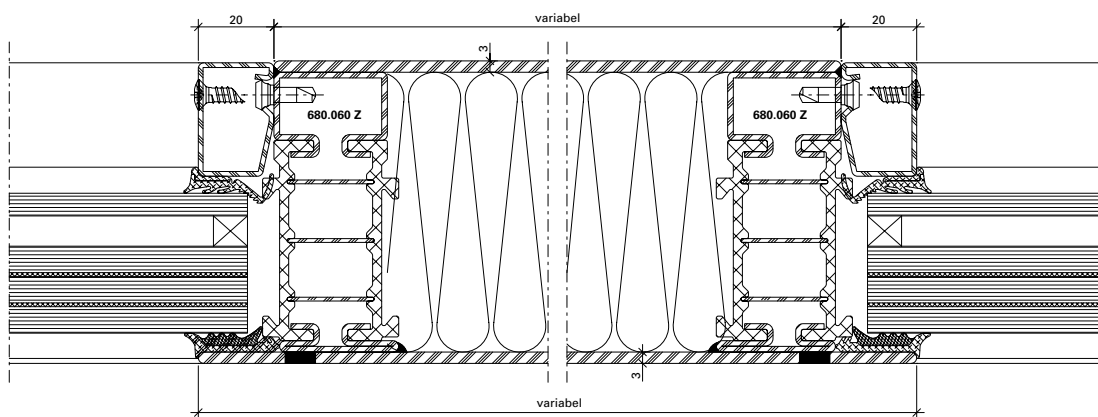

DXF

DWG

12-0202-C-022

## 1.2

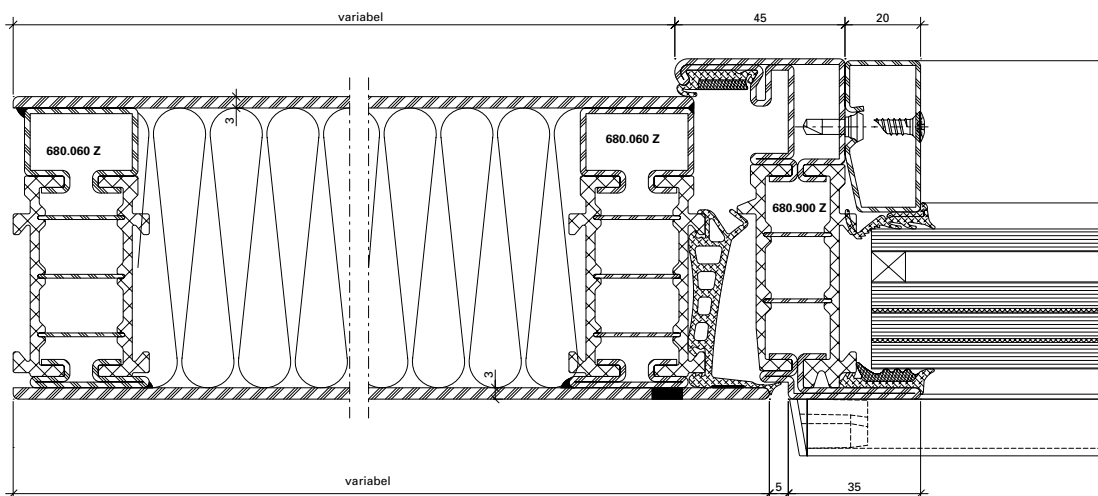

DXF

DWG

12-0202-C-023

C - C

B - B

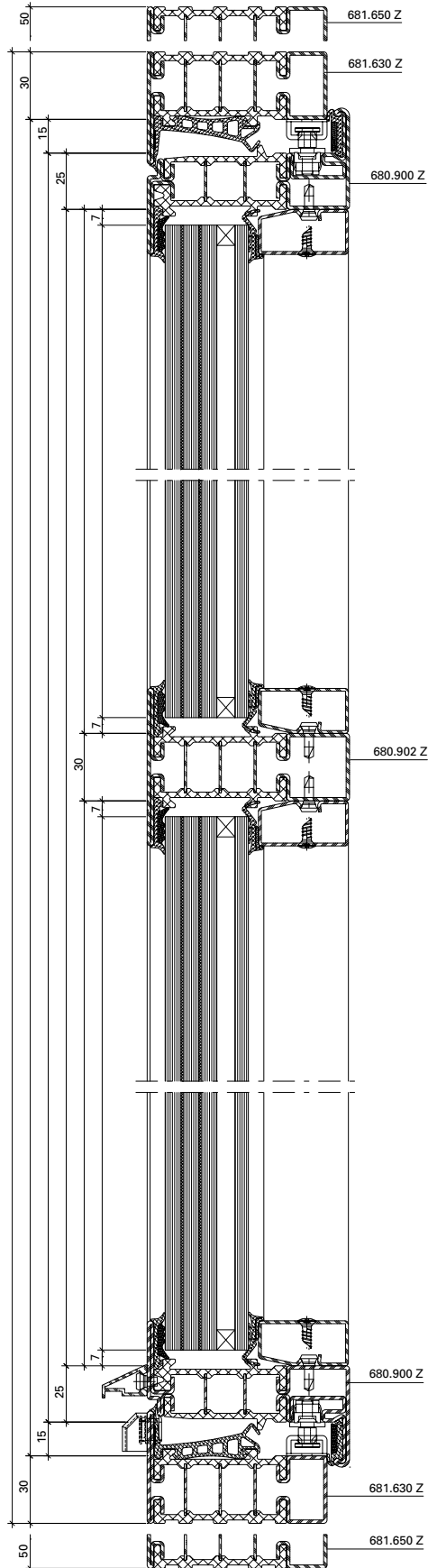
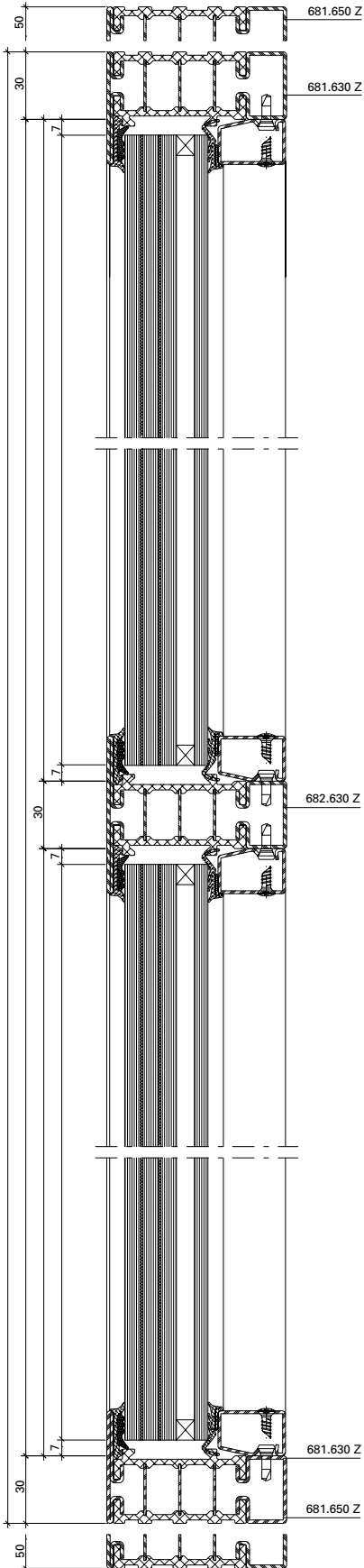

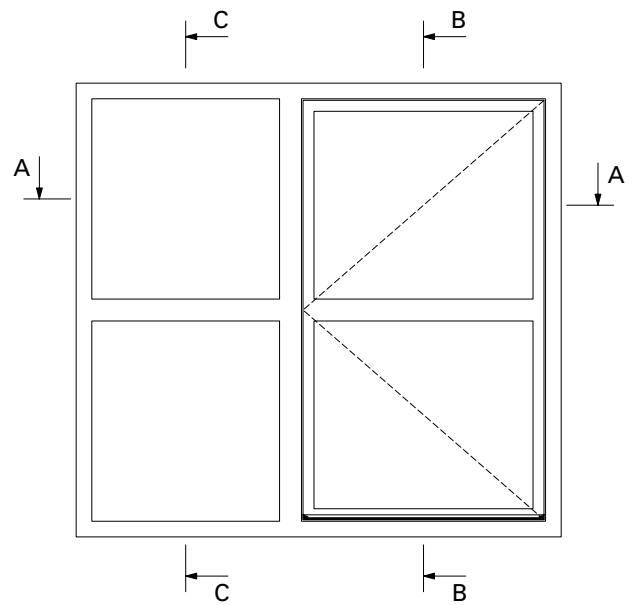
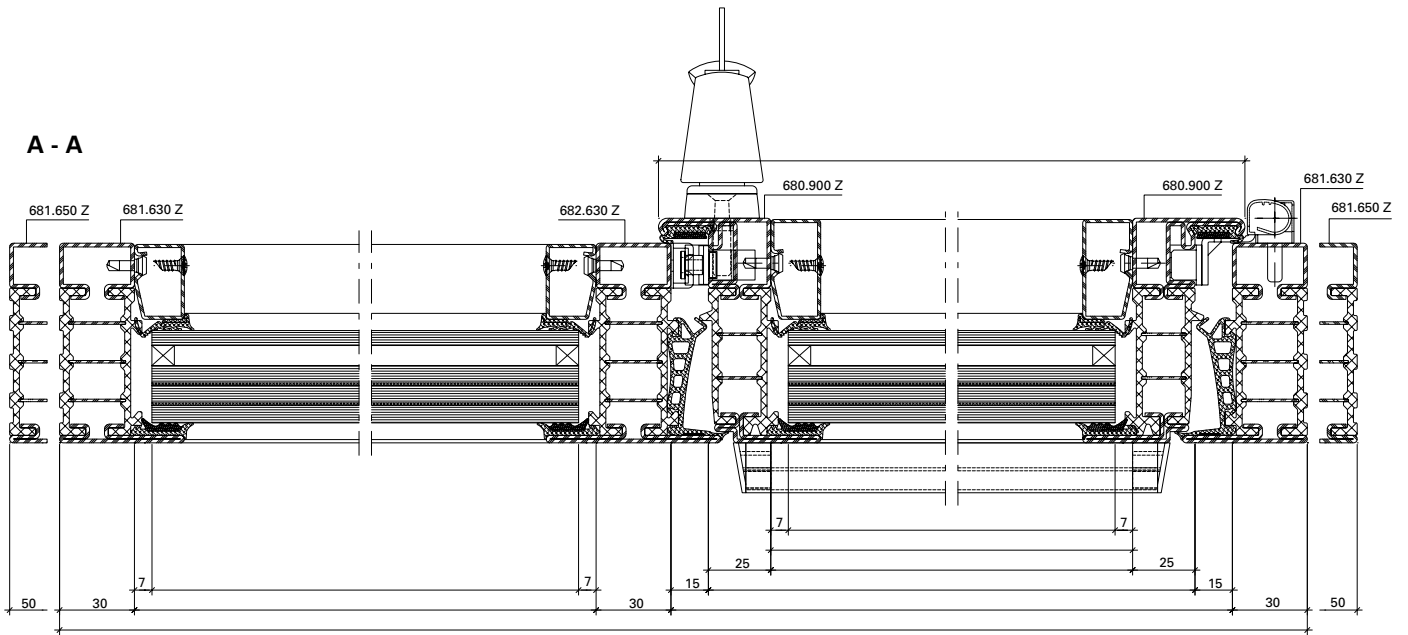

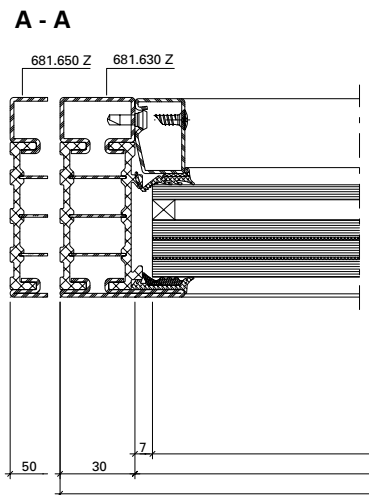
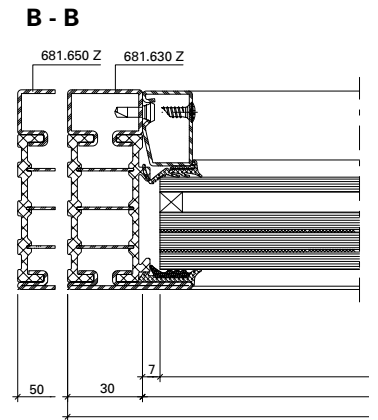
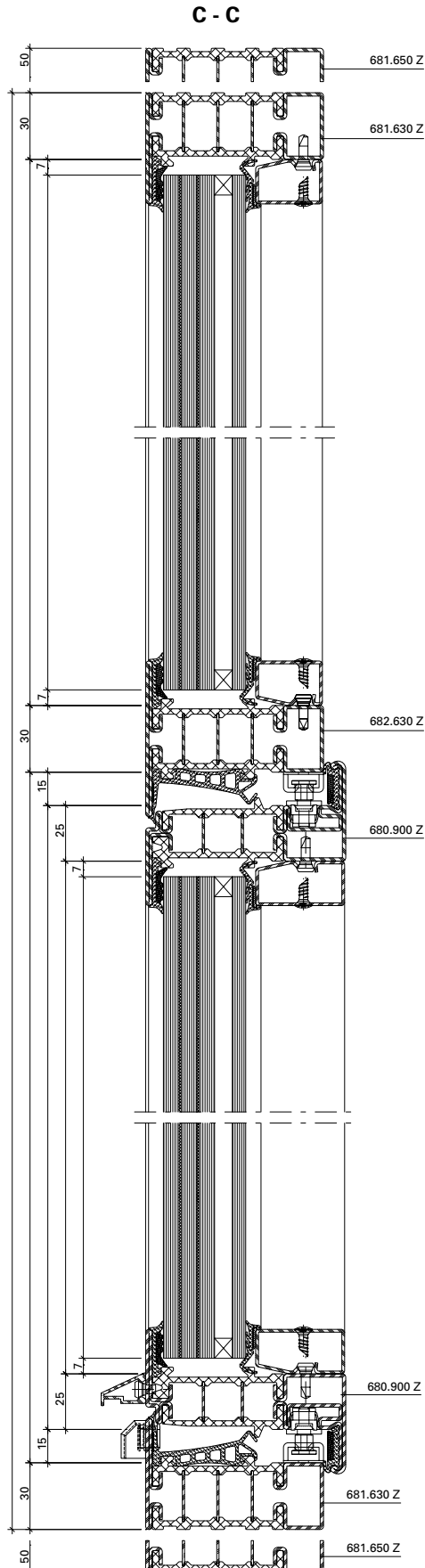
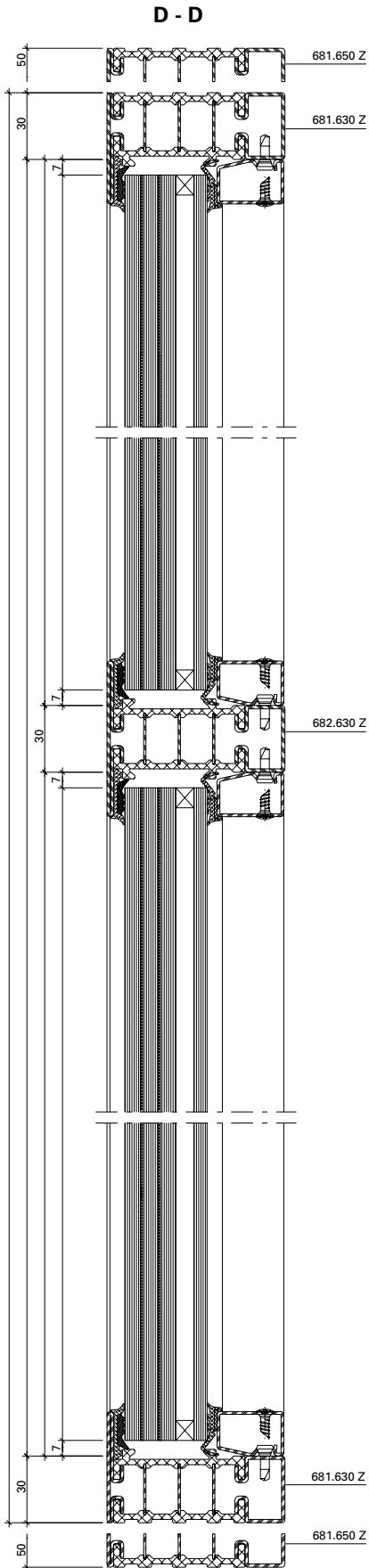

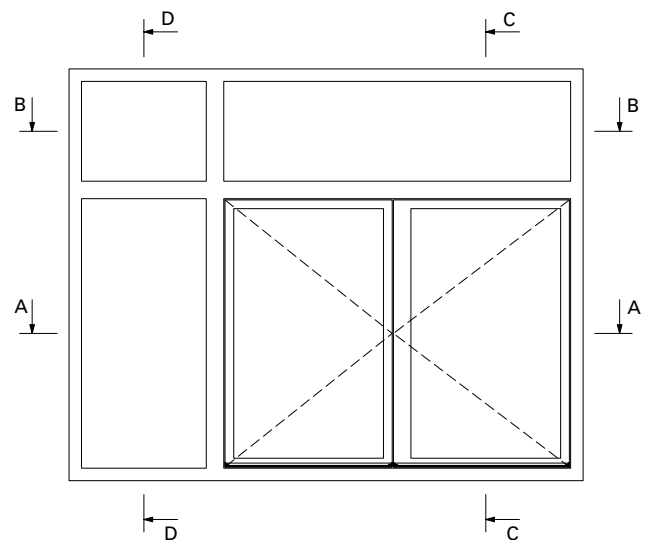
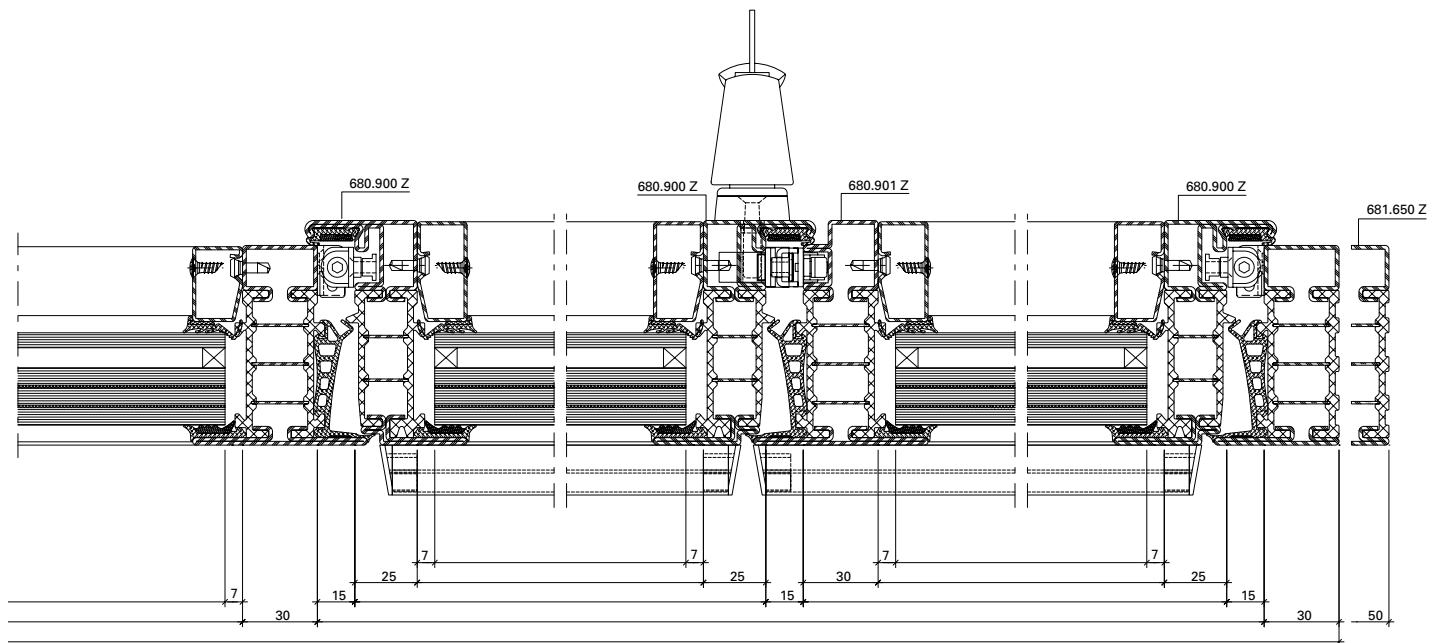
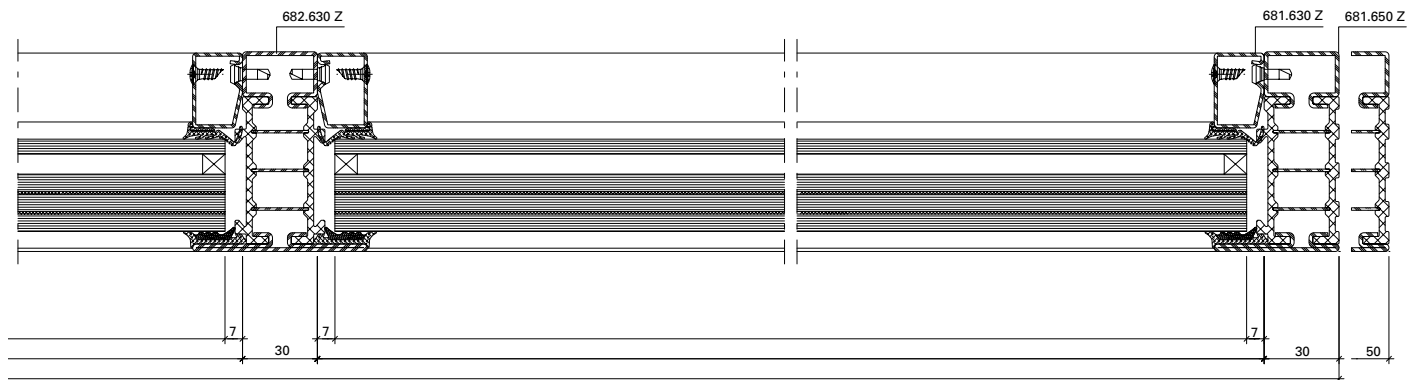



**Glasleisten-Varianten im Masstab 1:2**  
**Variantes de parclores à l'échelle 1:2**  
**Glazing bead options on scale 1:2**

Janisol HI RC Fenster  
 Janisol HI RC fenêtres  
 Janisol HI RC windows

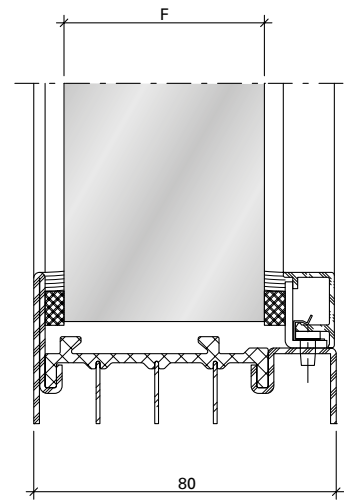
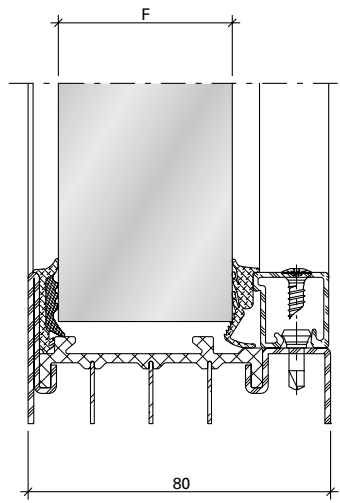
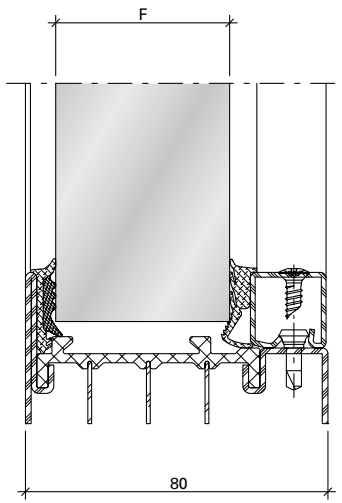

bis / jusqu'à / up to RC2

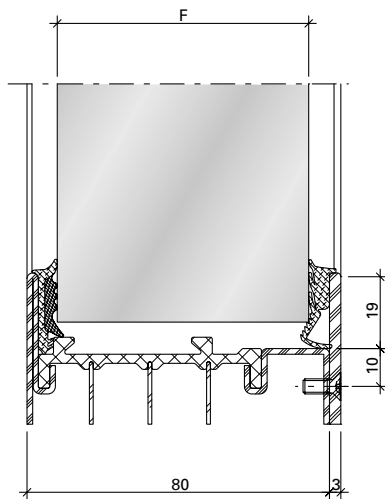
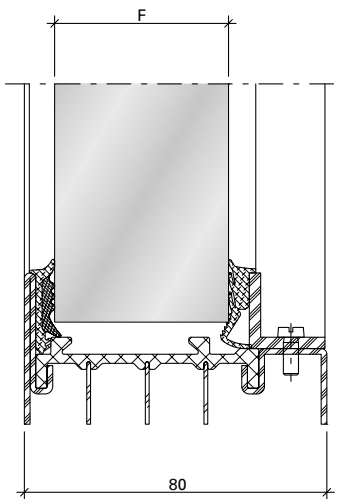
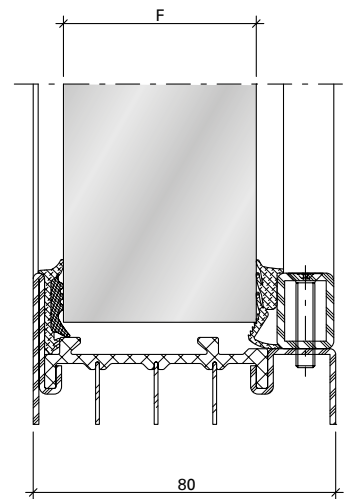
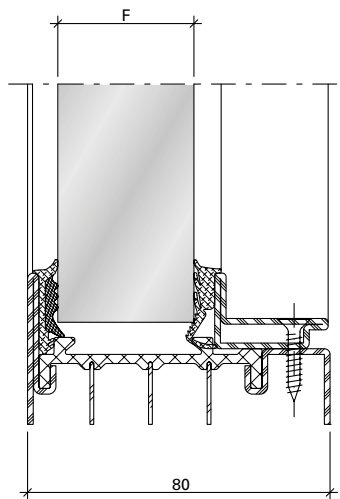
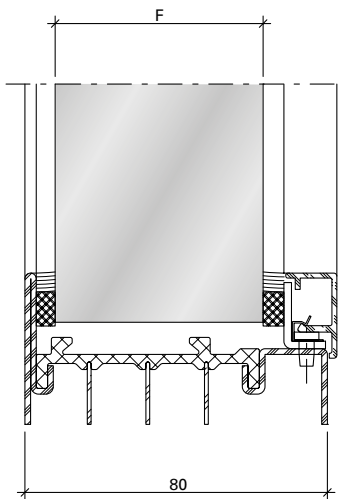

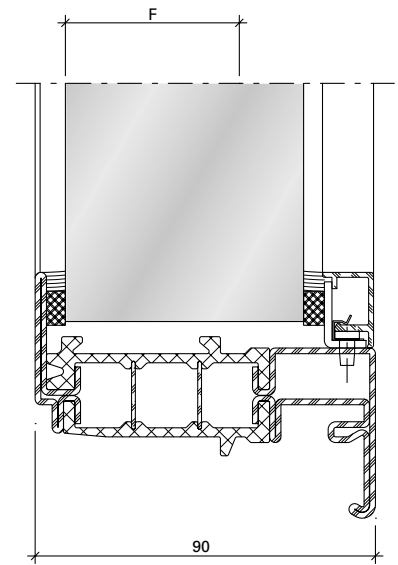
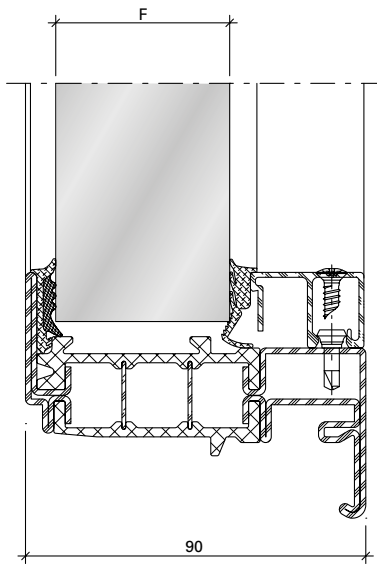
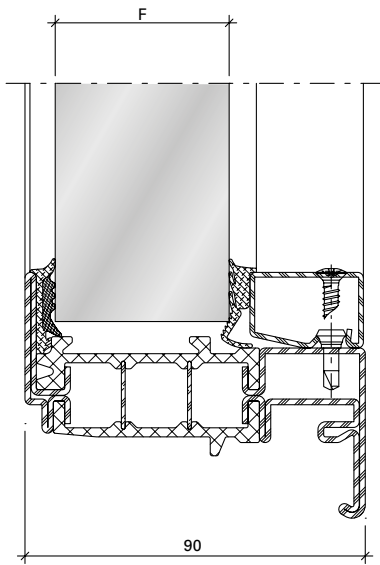

bis / jusqu'à / up to RC2

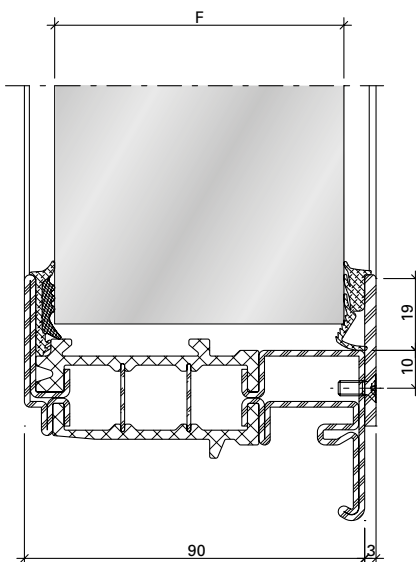
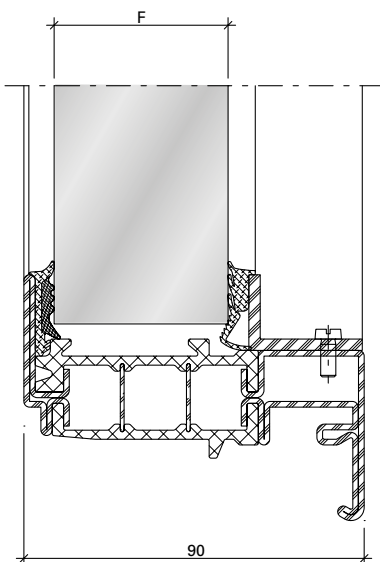
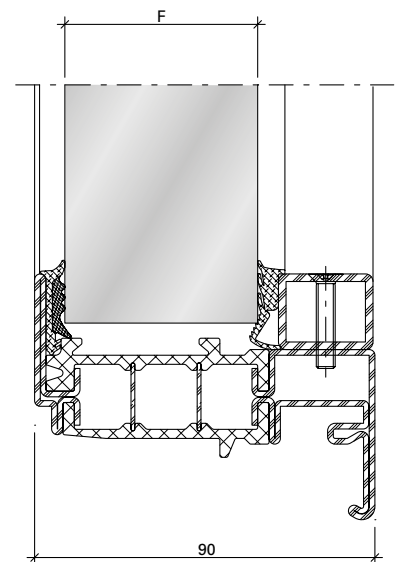
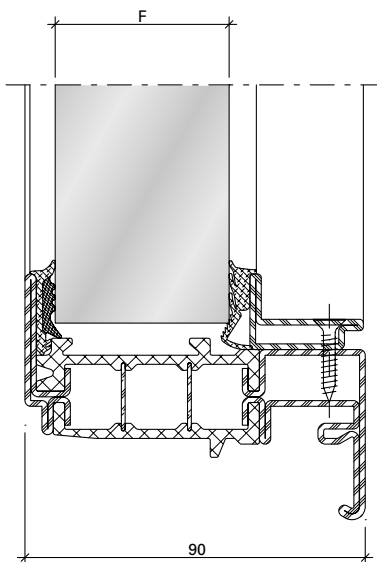
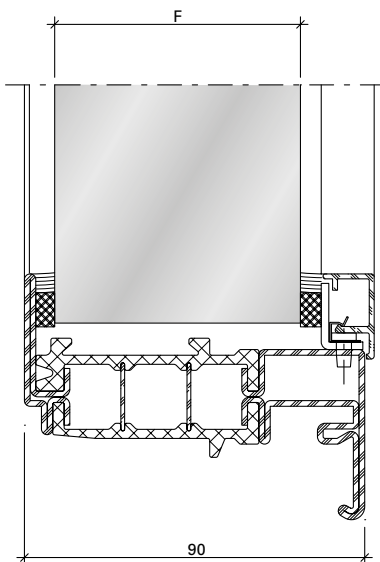

**Platzbedarf  
Fensterbeschlag  
Bei Öffnungswinkel 90°**

**Espace nécessaire  
Ferrure de fenêtre  
À l'angle d'ouverture 90°**

**Space required  
Window fitting  
At opening angle 90°**

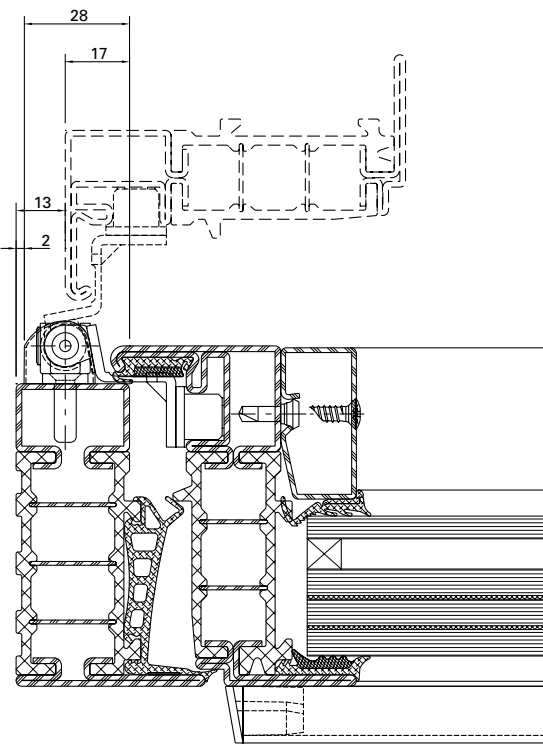
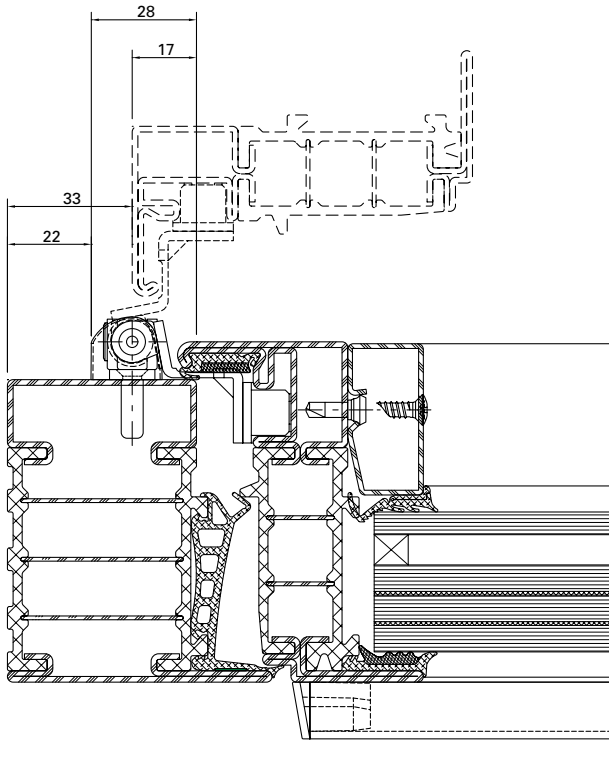

Platzbedarf  
Fensterbeschlag  
Bei Öffnungswinkel 90°

Espace nécessaire  
Ferrure de fenêtre  
À l'angle d'ouverture 90°

Space required  
Window fitting  
At opening angle 90°

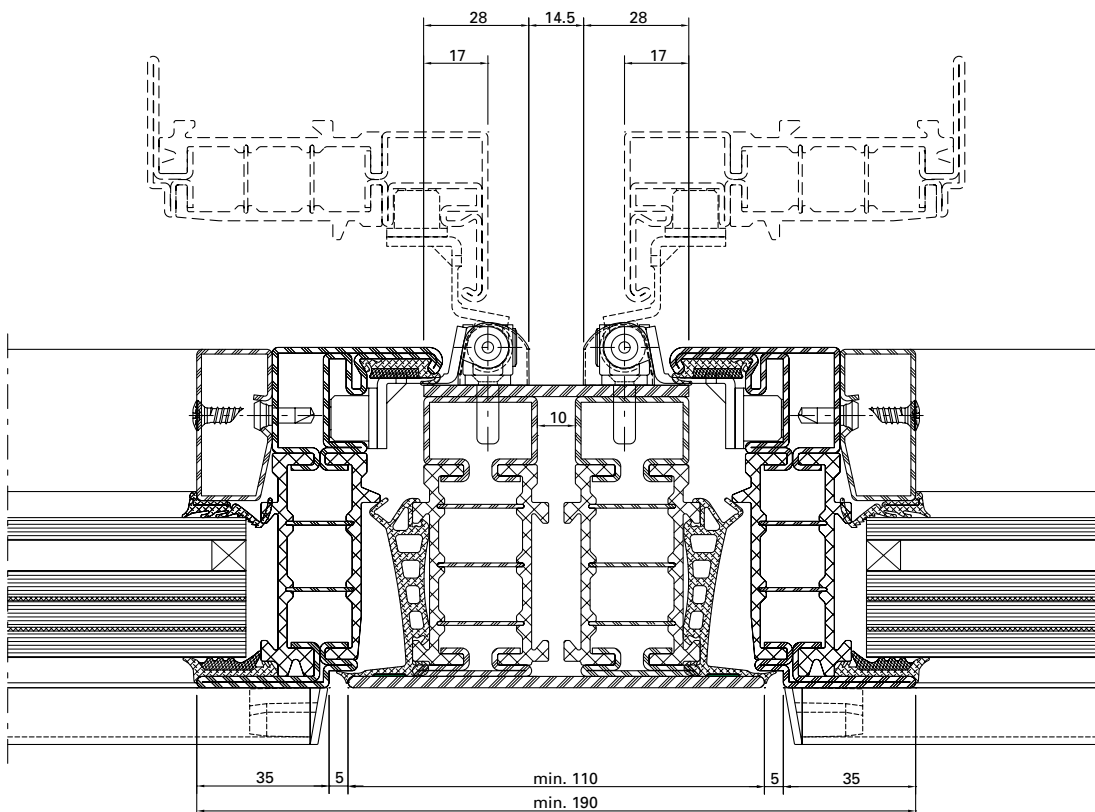
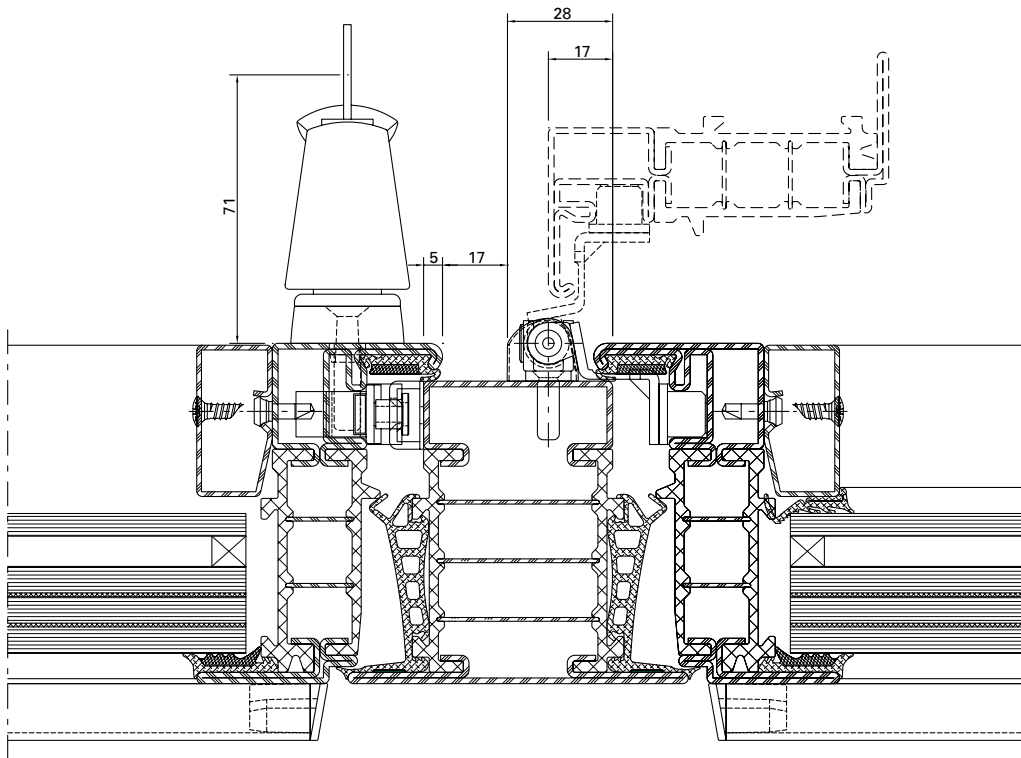

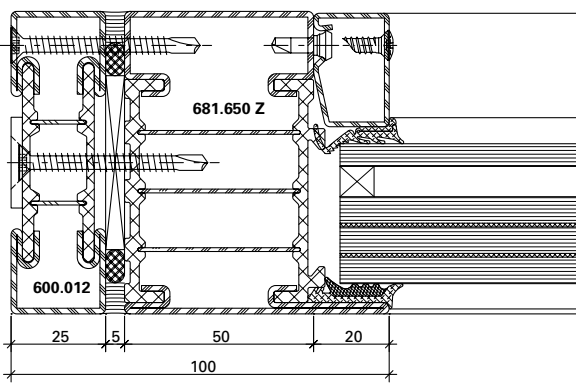

DXF

DWG

12-0202-K-001

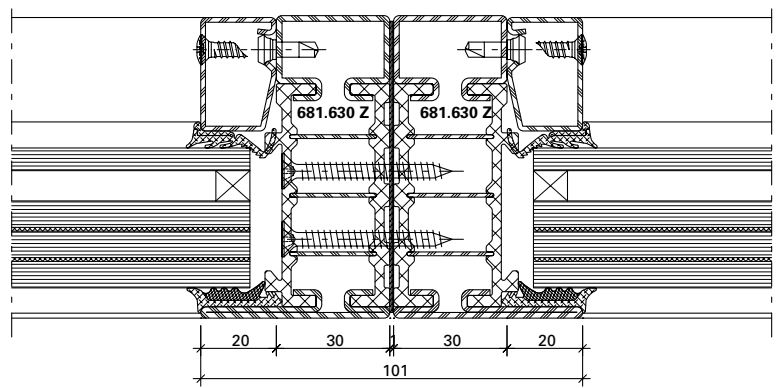

DXF

DWG

12-0202-K-002

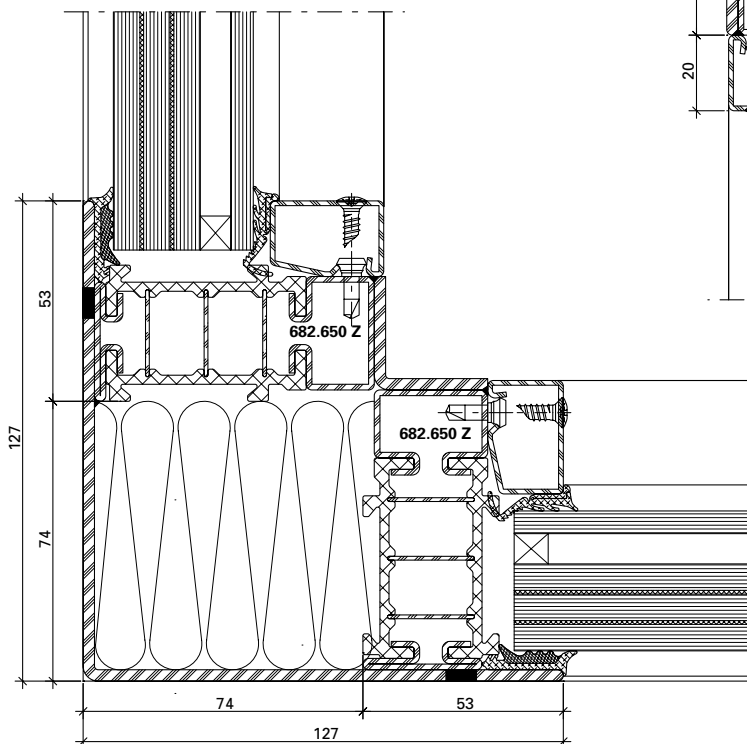

DXF

DWG

12-0202-K-005

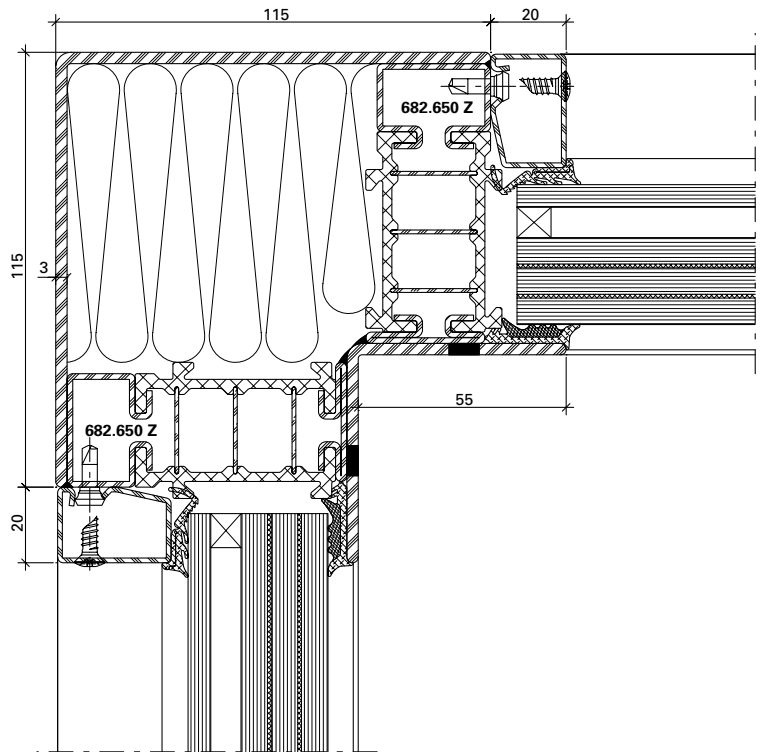

DXF

DWG

12-0202-K-006

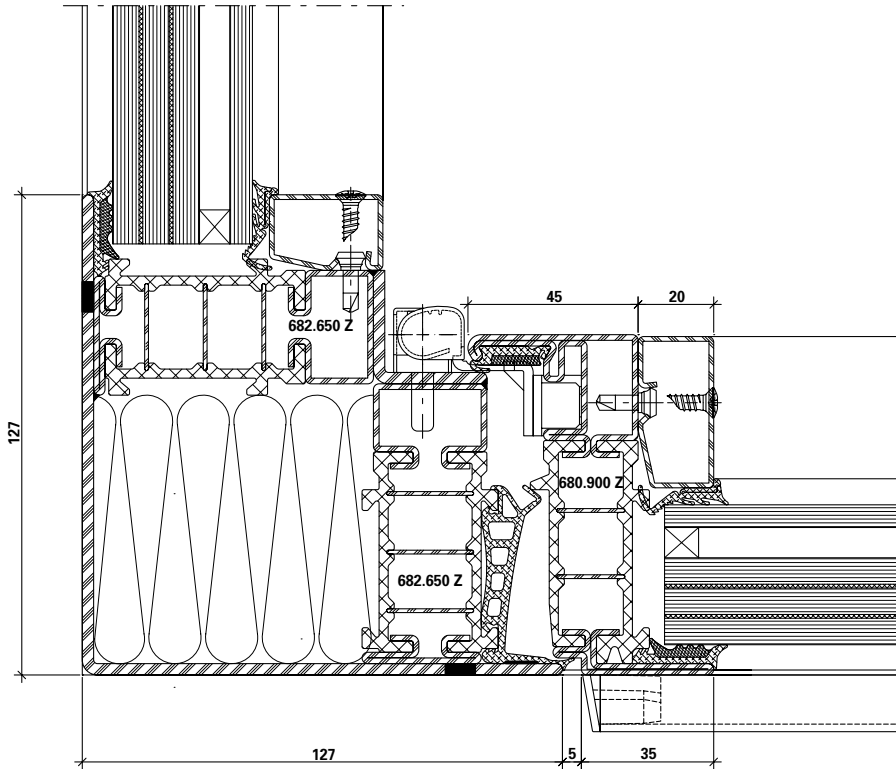

DXF DWG 12-0202-K-009

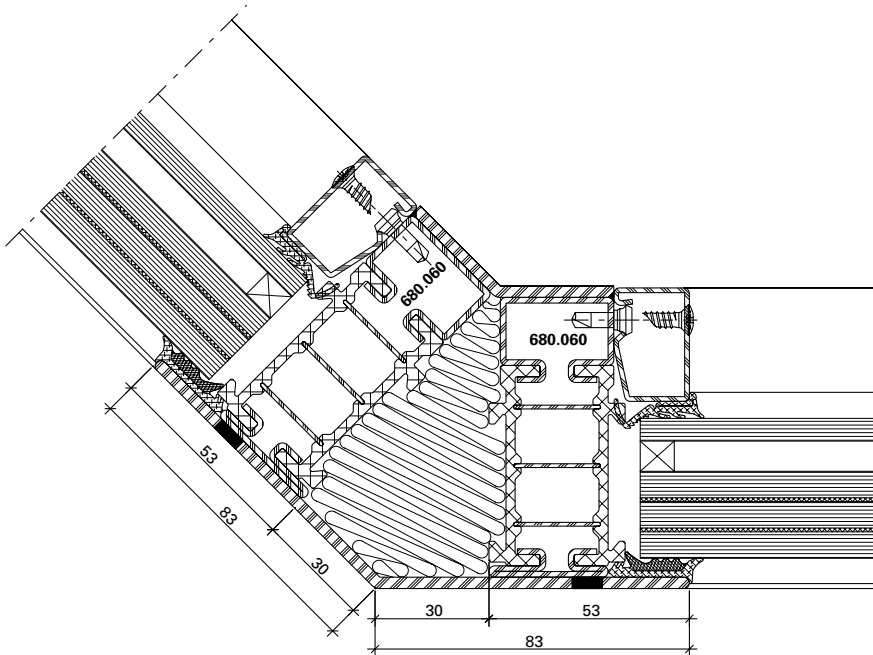

DXF DWG 12-0202-K-010

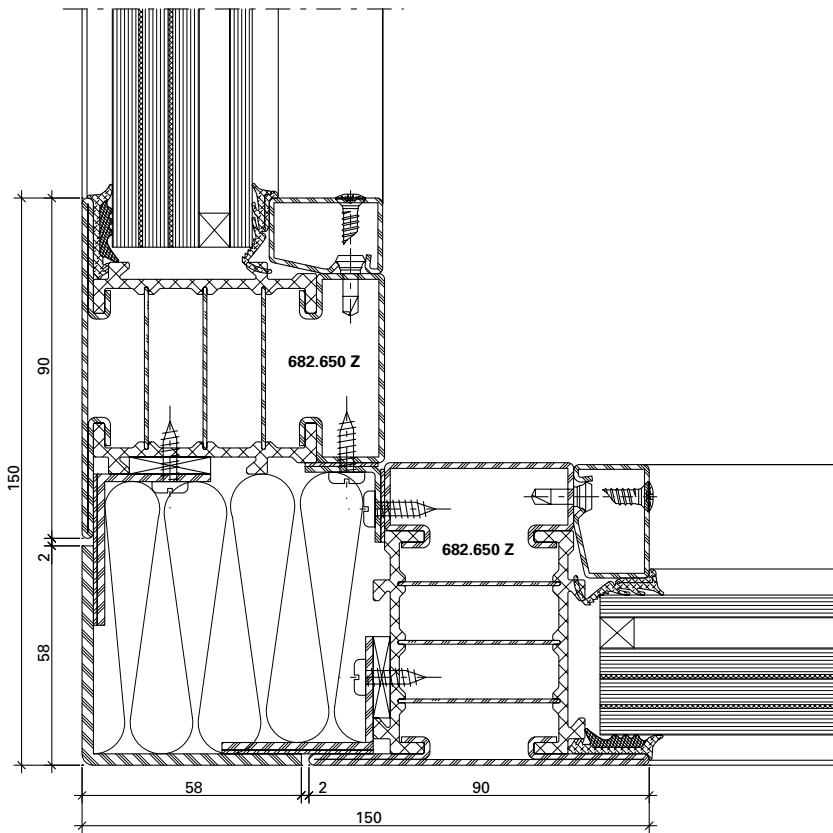

DXF

DWG

12-0202-K-003

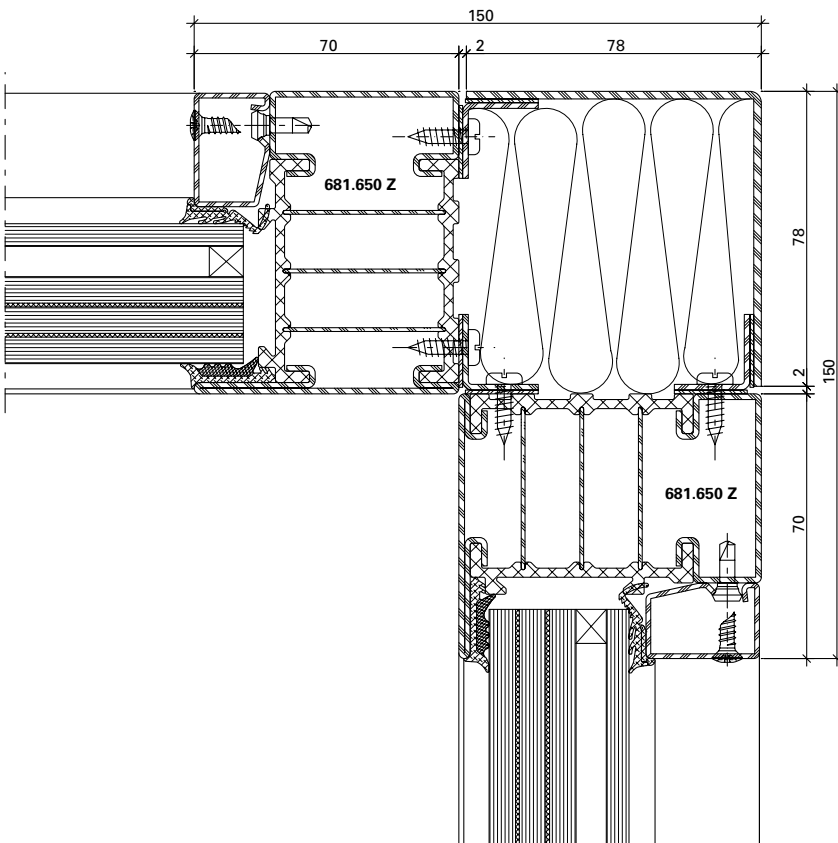

DXF

DWG

12-0202-K-004

## Wandbefestigung

### Mauerwerk

Um die einbruchhemmende Wirkung der Abschlüsse sicherzustellen, müssen die umgebenden Wände folgende Mindestanforderungen erfüllen:

## Fixation murale

### Maçonnerie

Pour garantir la protection anti-effraction des cloisons, les murs environnants doivent respecter les critères minimaux suivants:

## Wall mounts

### Masonry

In order to guarantee the burglar resistance of the screens, the surrounding walls need to meet the following minimum requirements:

Widerstandsklasse des einbruchhemmenden Bauteils*	Umgebende Wände / Cloisons environnants / Surrounding walls				
	aus Mauerwerk nach DIN 1053 Teil 1 en maçonnerie selon DIN 1053 partie 1 Masonry in accordance with DIN 1053 part 1			aus Stahlbeton nach DIN 1045 en béton armé selon DIN 1045 Reinforced concrete in accordance with DIN 1045	
	Nennstärke Epaisseur nominale Nominal thickness mm	Druckfestigkeitsklasse Classe de résistance à la pression Compressive strength class	Mörtelgruppe Groupe de mortier Mortar class	Nennstärke Epaisseur nominale Nominal thickness mm	Festigkeitsklasse Classe de résistance Compressive strength class
<b>RC1N RC2/RC2N</b>	≥ 115	≥ 12	II	≥ 100	<b>B15</b>
<b>RC3</b>	≥ 115	≥ 12	II	≥ 120	<b>B15</b>

\* nach DIN EN 1627 / selon DIN EN 1627 / according to DIN EN 1627

### Montage als Einselement in der Fassade

- Alle 300 mm verschraubt
- Blechschraube ø 4.2 (DIN 7982)
- Max. Befestigungsabstand aus der Ecke 150 mm

### Montage comme élément inséré dans la façade

- Vissé tous les 300 mm
- Vis à tôle ø 4.2 (DIN 7982)
- Distance de fixation max. à partir de l'angle 150 mm

### Assembly as an insert unit in the façade

- Screwed every 300 mm
- Tapping screw ø 4.2 (DIN 7982)
- Max. mounting distance from the corner 150 mm



**Zuordnung der Widerstandsklassen von einbruchhemmenden Bauteilen zu Porenbetonwänden**

**Affectation des classes de résistance des composants anti-effraction en contact avec les parois en béton cellulaire**

**Assignment of the resistance classes of burglar-resistant components for autoclaved aerated concrete walls**

Widerstandsklasse Classe de résistance Resistance class	Nennstärke Epaisseur nominale Nominal thickness mm	Druckfestigkeit der Steine Résistance à la compression des pierres Compressive strength of the stones	Ausführung Exécution Design
RC1N RC2 / RC2N	≥ 170	≥ 4	verklebt collé bonded
RC3	≥ 240	≥ 4	verklebt collé bonded

Widerstandsklassen von einbruchhemmenden Bauteilen zu Holztafelwände siehe DIN EN 1627 Tabelle NA.4

Ein Holzpfosten mit mindestens einem Querschnitt 120 x 120 mm ist als Anschlussmöglichkeit beispielsweise im Bereich des Wintergartens in den Widerstandsklassen RC1N, RC2 und RC2N geeignet.

Andere Wandbauarten oder Montagearten, wie z.B. Einbau in zweischaligem Mauerwerk oder Montage in Verbindung mit Rolladenkästen sind zu berücksichtigen.

Pour les classes de résistance des composants anti-effraction en contact avec les parois en panneau en bois, voir DIN EN 1627 tableau NA.4

Un montant en bois présentant une section minimale de 120 x 120 mm convient parfaitement au raccordement, par exemple pour un jardin d'hiver dans les classes de résistance RC1N, RC2 et RC2N.

D'autres types de cloisons ou de montage tel que celui dans une maçonnerie à double paroi ou le montage en présence de caissons de volet doivent être pris en compte.

For resistance classes of burglar-resistant components for timber panel walls, see DIN EN 1627, table NA.4

A timber mullion with a cross section of at least 120 x 120 mm is suitable as an attachment option, for example for conservatories in resistance classes RC1N, RC2 and RC2N.

Other wall construction and installation types, e.g. installation in double-skin masonry or in connection with roller shutter boxes, must be taken into consideration.

**Beispiel für zulässige Wandanschlüsse**

Folgende Befestigungsmittel können zur Montage der einbruchhemmenden Elemente eingesetzt werden:

- Rahmendübel min.  $\varnothing$  10 mm
- Anker, Laschen (Segmentanker min.  $\varnothing$  8 mm)
- Ankerschienen oder Montageschienen
- Schrauben mit metrischem Gewinde min.  $\varnothing$  8 mm
- Hilti HUS-Universalschraube
- Max. Befestigungsabstand: 150 mm aus der Ecke, 750 mm dazwischen

**Exemples des muraux autorisés**

Les modes de fixation suivants sont utilisables pour le montage des éléments anti-effraction

- Chevilles synthétique min.  $\varnothing$  10 mm
- Chevilles d'ancrage métalliques min.  $\varnothing$  8 mm
- Rails d'ancrage ou rails de montage
- Vis à filetage métrique min.  $\varnothing$  8 mm
- Vis universelle Hilti HUS
- Distance de fixation: 150 mm dans l'angle, 750 mm entre les deux

**Example for permissible wall abutments**

The following fasteners can be used to fit the burglar-resistant elements

- Frame plugs min.  $\varnothing$  10 mm
- Anchors, straps (segment anchors min.  $\varnothing$  8 mm)
- Anchor rails or fixing rails
- Screws with a metric thread min.  $\varnothing$  8 mm
- Hilti HUS universal screw
- Max. distance between fixings: 150 mm from the corner, 750 mm in between

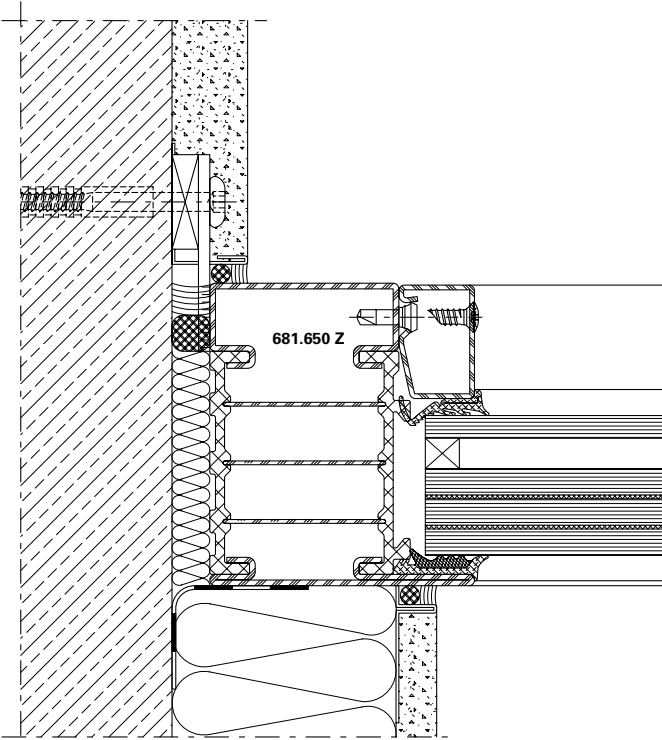

DXF DWG 12-0202-A-002

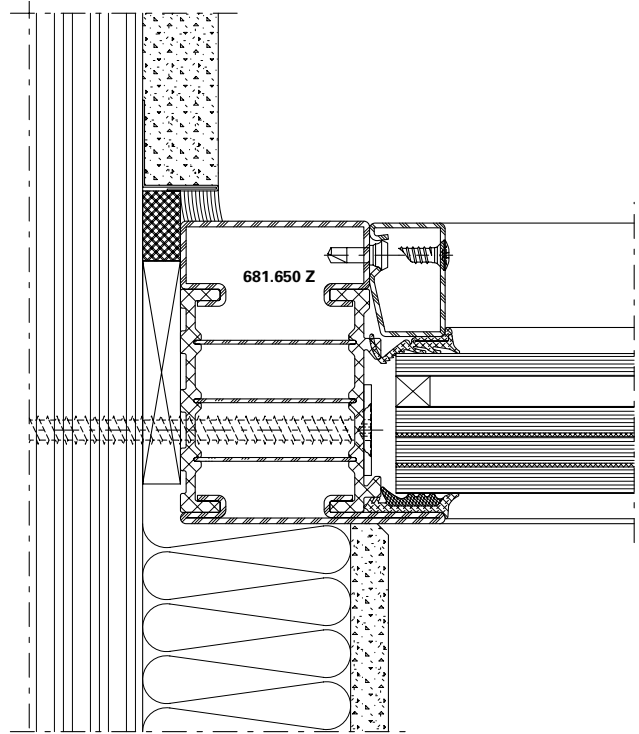

DXF DWG 12-0202-A-016

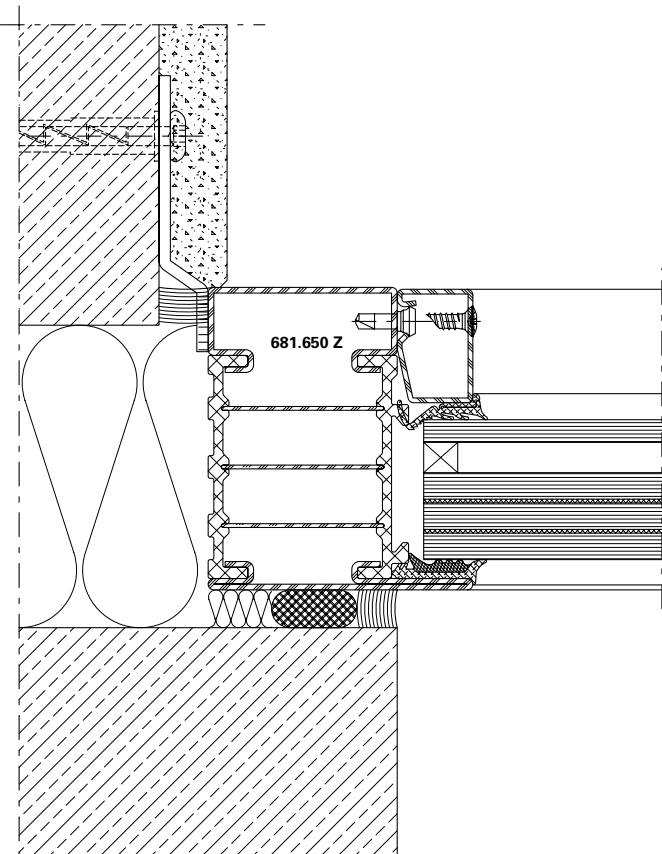

DXF DWG 12-0202-A-004

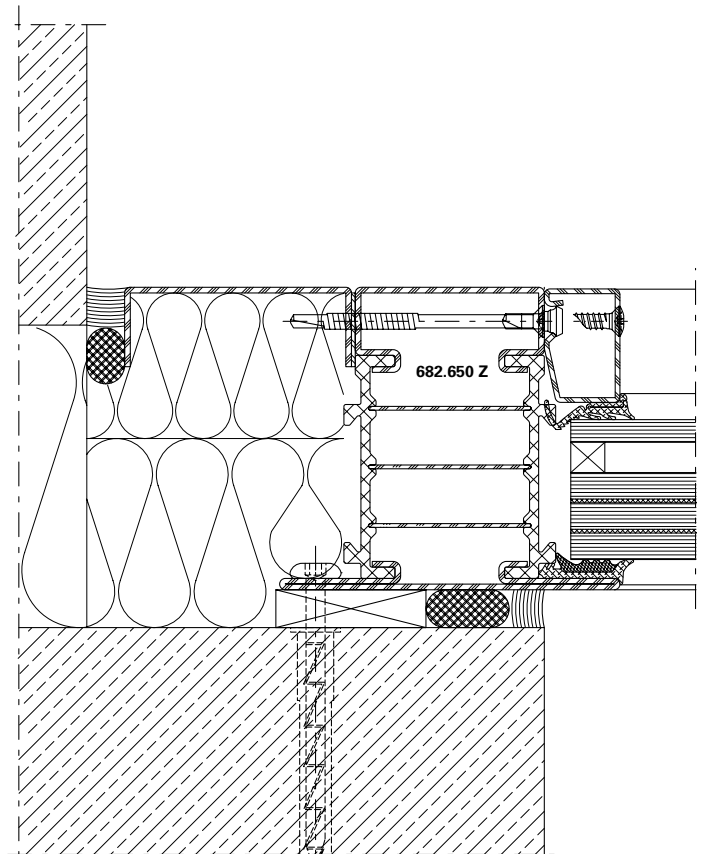

DXF DWG 12-0202-A-005

Anschlüsse am Bau im Massstab 1:2  
Raccords au mur à l'échelle 1:2  
Attachment to structure on scale 1:2

Janisol HI RC Fenster  
Janisol HI RC fenêtres  
Janisol HI RC windows

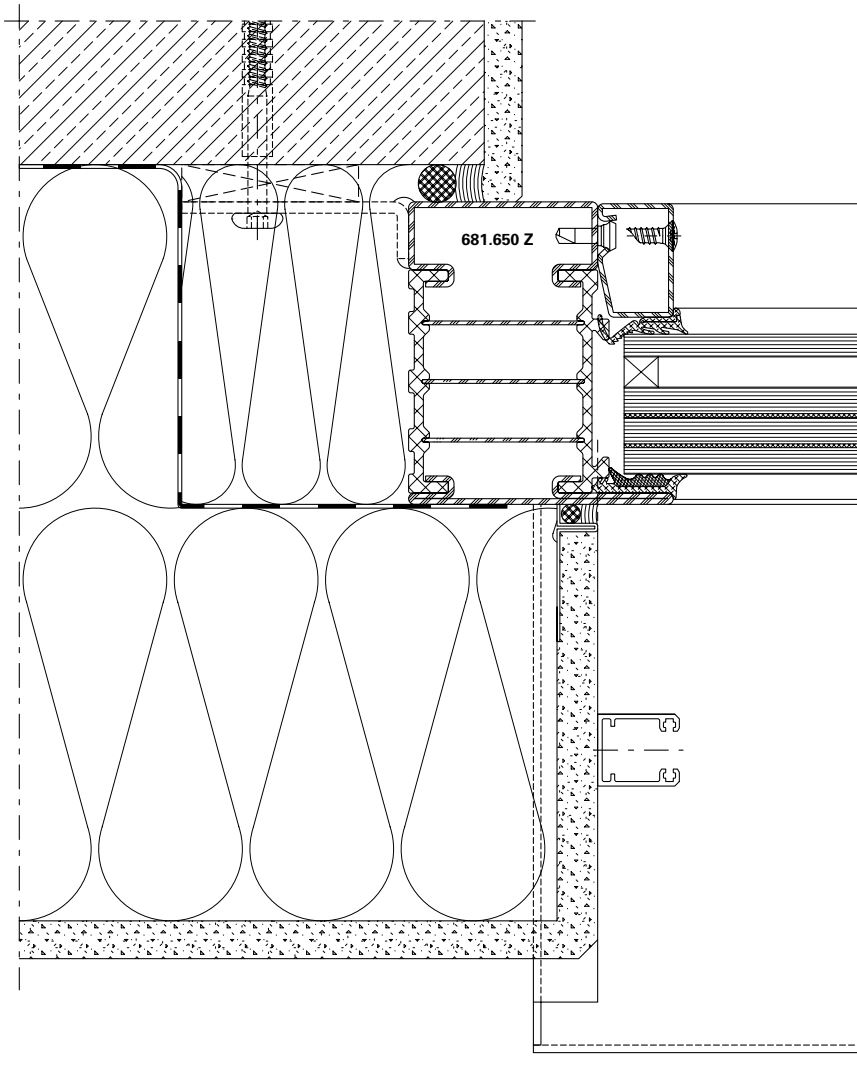

DXF

DWG

12-0202-A-001

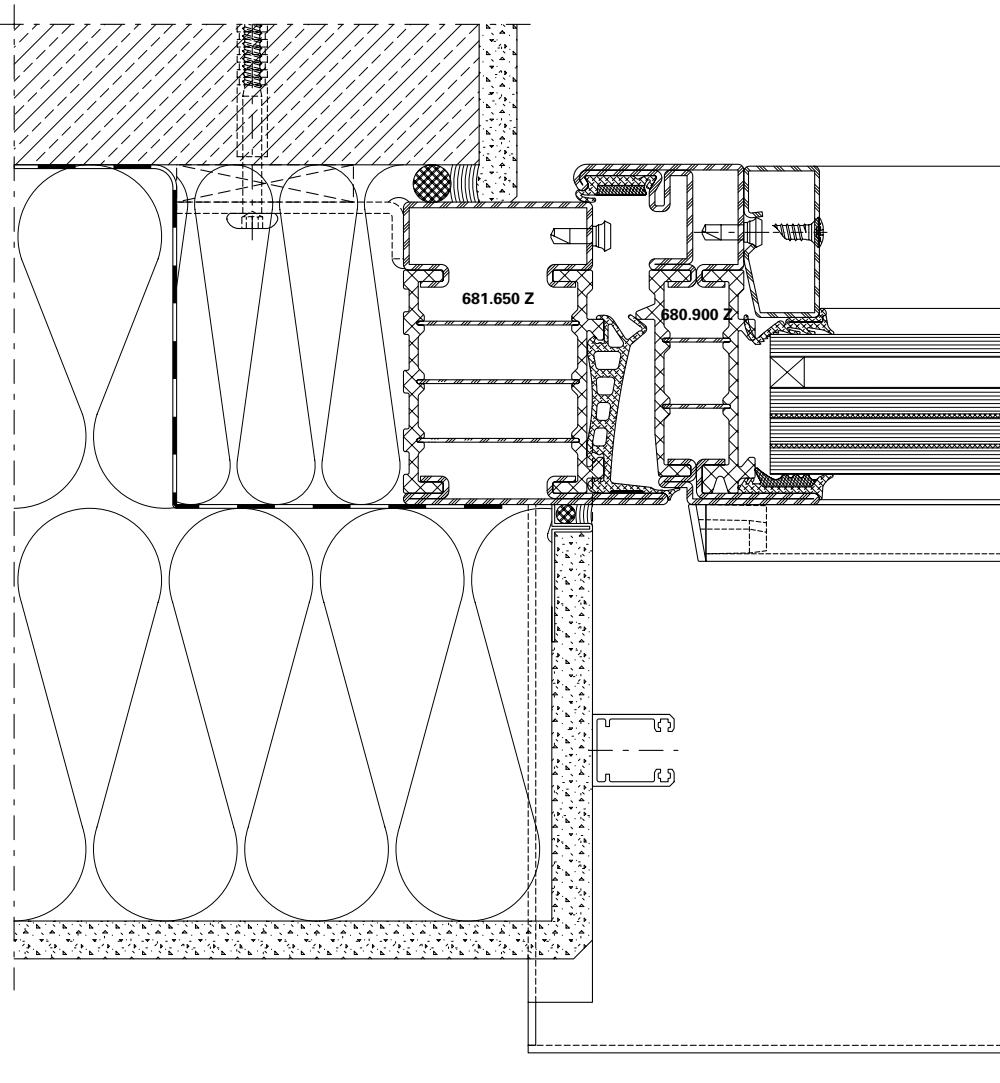

DXF

DWG

12-0202-A-003

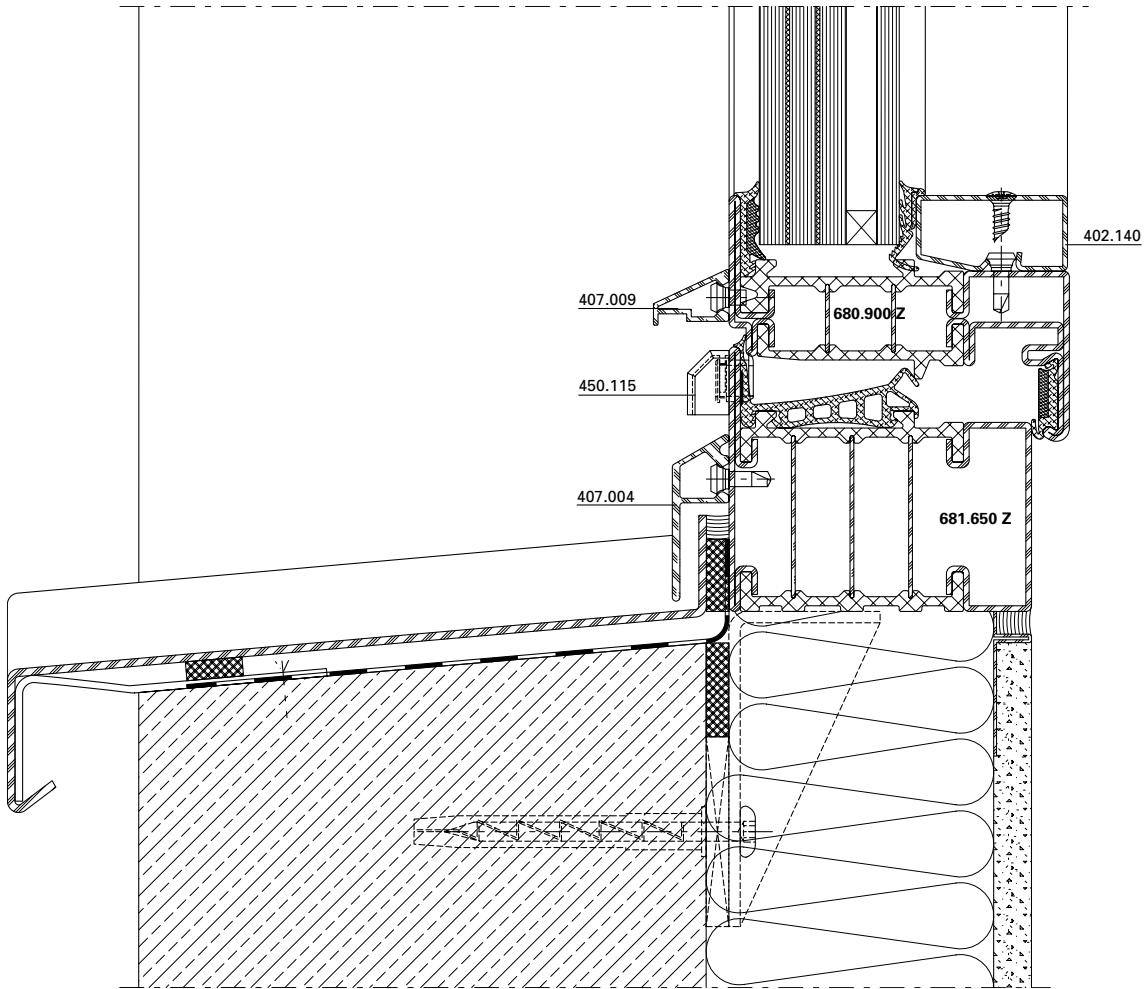

DXF

DWG

12-0202-A-014

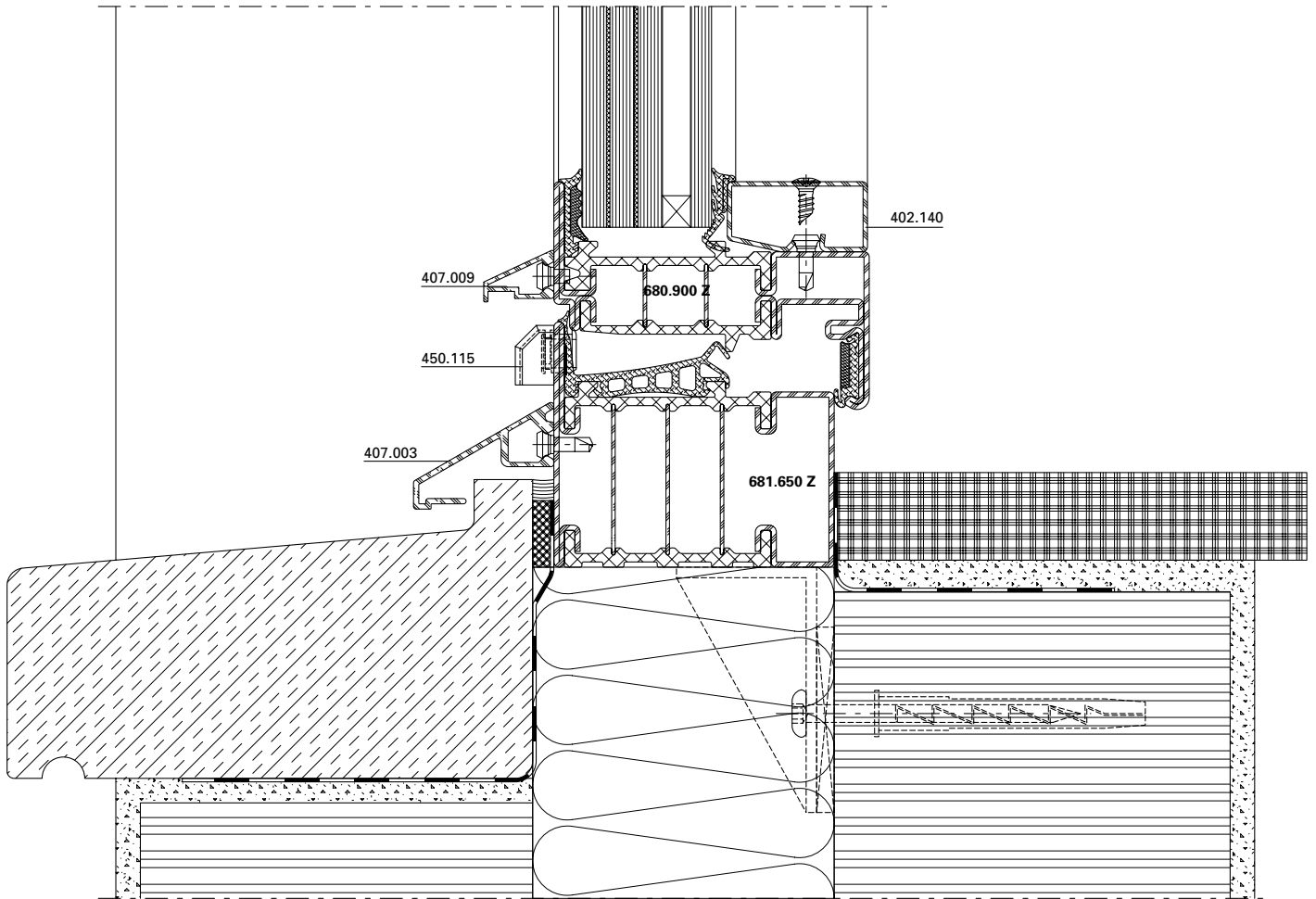

DXF

DWG

12-0202-A-012

Anschlüsse am Bau im Massstab 1:2

Raccords au mur à l'échelle 1:2

Attachment to structure on scale 1:2

Janisol HI RC Fenster

Janisol HI RC fenêtres

Janisol HI RC windows

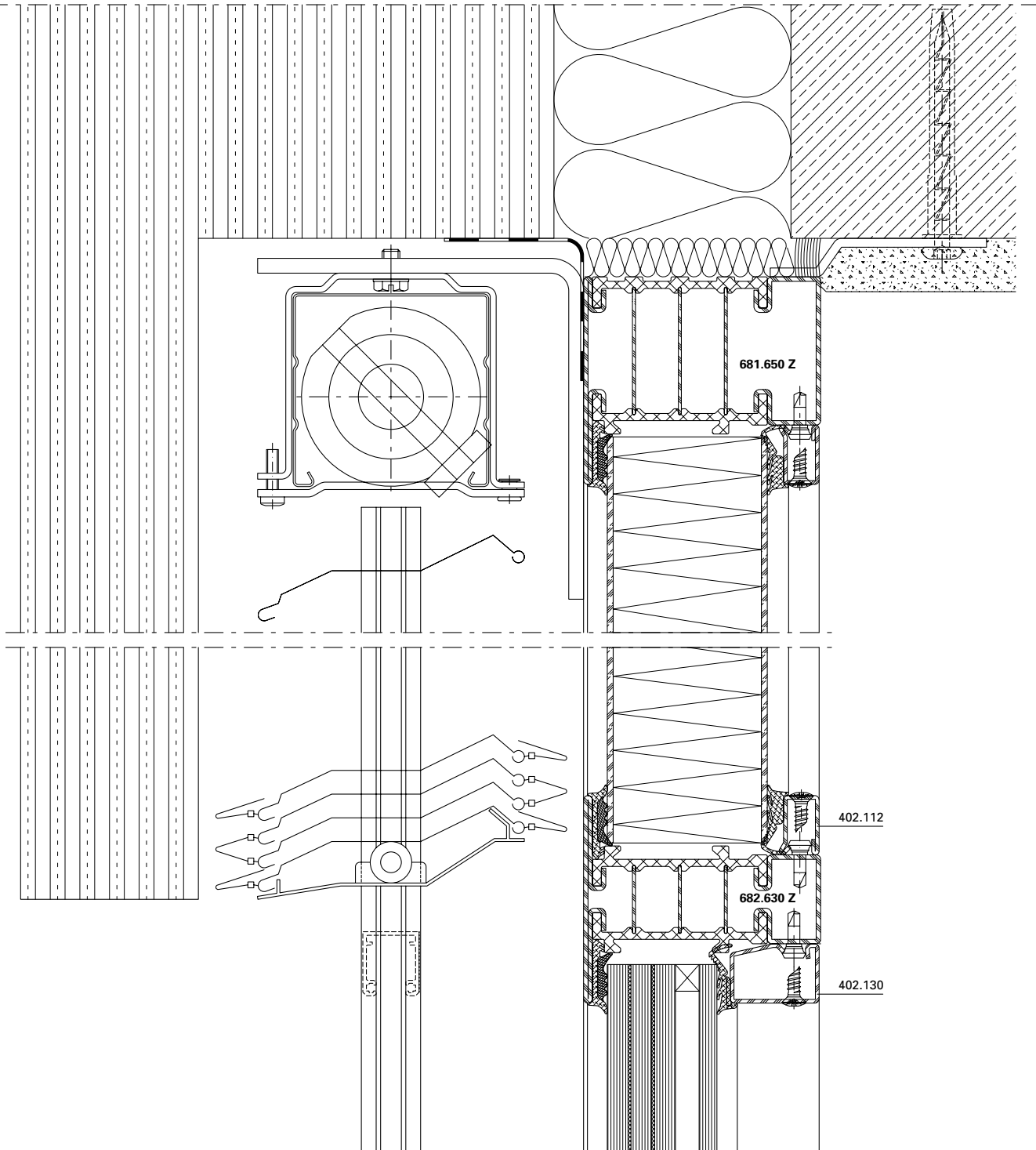

DXF

DWG

12-0202-A-010

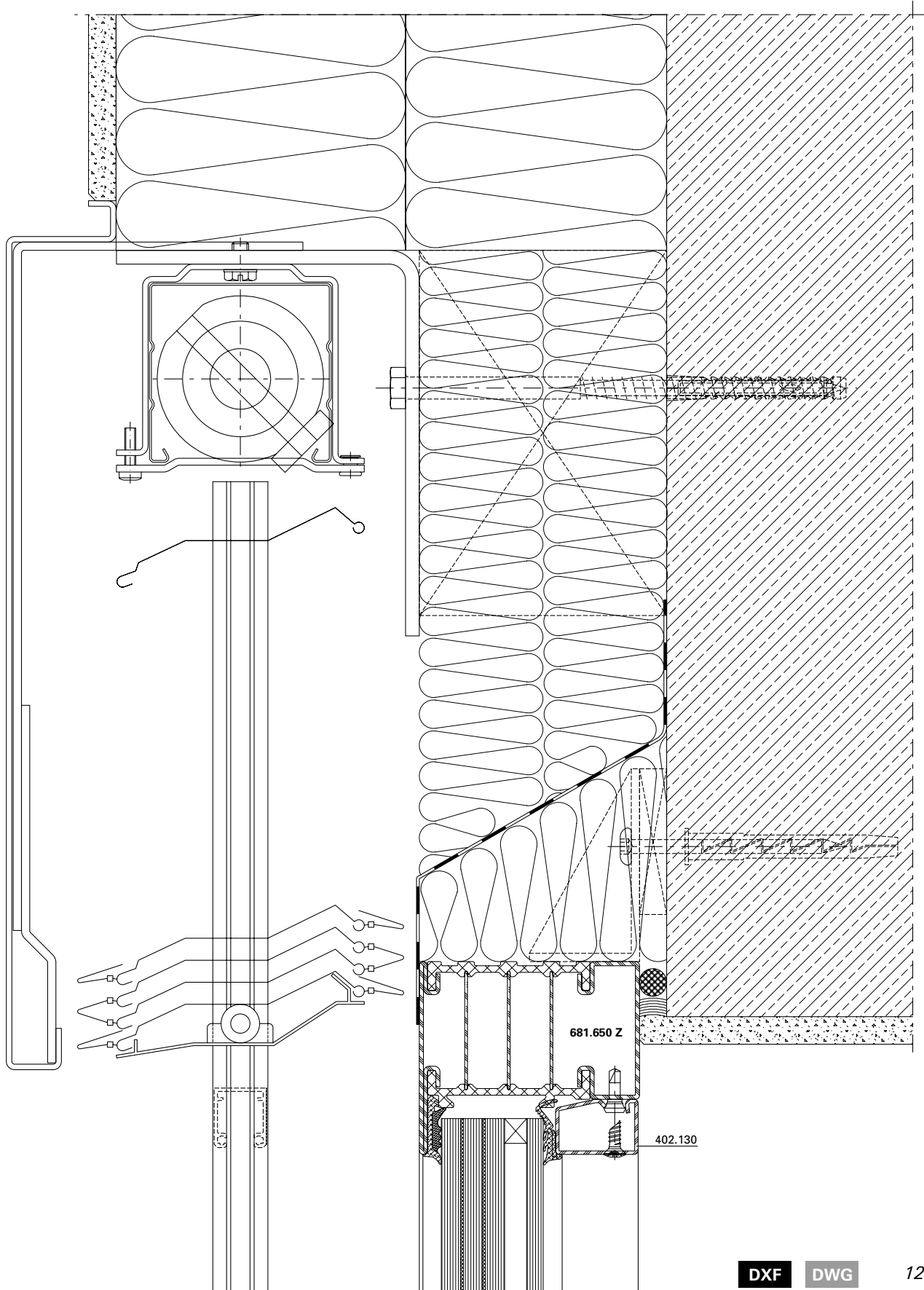

DXF

DWG

12-0202-A-011



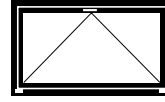
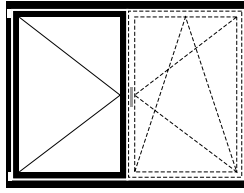
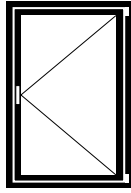
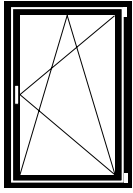

**Fensterbeschlag**

**Ferrure de fenêtre**

**Window fitting**

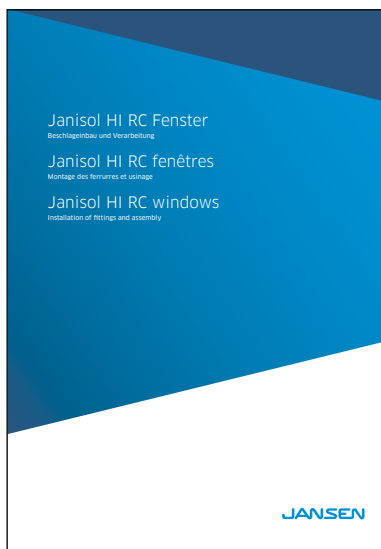

**Beschlageinbau-Zeichnungen  
für den RC-Fensterbeschlag  
siehe «Verarbeitung und Montage  
Janisol HI RC Fenster»**

**Dessins de montage des  
ferrures RC pour fenêtre  
voir «Usinage et montage  
fenêtres Janisol HI RC»**

**Drawings for installation of  
fittings of the RC window  
fitting see «Processing and  
assembly Janisol HI RC windows».**

## Verarbeitung

Grundsätzlich kann das System Janisol HI wie die übrigen Janisol-Profilssysteme verarbeitet werden. Das heisst, dass für die Verarbeitung keine speziellen Maschinen beschafft oder sonstige besondere Massnahmen zu treffen sind. Durch die einfachen Profilformen sind die üblichen Verarbeitungsprozesse wie Schweiessen und Schleifen problemlos durchführbar.

Beim Bohren, Sägen und Bearbeiten der Profile wird Glasfaserstaub freigesetzt. Dieser kann Reizungen der Haut und Augen auslösen. Um dies zu vermeiden sollten bei diesen Arbeiten die Haut und die Augen im Bedarfsfall geschützt werden (geschlossene Arbeitskleidung, Schutzbrille, Handschuhe).

## Usinage

Janisol HI peut fondamentalement être usiné comme les autres systèmes de profilés Janisol. Il n'est donc pas nécessaire de se procurer des machines spéciales ou de prendre d'autres mesures particulières pour l'usinage. Grâce aux formes de profilés simples, les processus d'usinage usuels tels que le soudage et le meulage s'exécutent sans problème.

La poussière de fibre de verre est libérée lors du perçage, du sciage et de l'usinage des profilés. Celle-ci peut provoquer des irritations de la peau et des yeux qui peuvent être évitées en protégeant ces parties du corps lors de ces travaux, si nécessaire. Pour les yeux, il faut utiliser des lunettes de protection, et pour la peau, une tenue de travail fermée et en particulier des gants de protection.

## Assembly

Janisol HI doors can generally be fabricated in the same way as the other Janisol profile systems. This means that no special machines or measures for fabrication are required. Due to the simple profile types, the standard fabrication processes, such as welding and grinding, can be carried out easily.

Glass fibre dust is released when drilling, sawing or processing the profiles. This dust can irritate the skin and eyes. To avoid any irritation, protect skin and eyes as required when carrying out these tasks. Wear goggles to protect the eyes. Ensure skin is covered by protective work clothing and, in particular, wear gloves.

Massbezeichnungen

Dimensions cotées

Measurement descriptions

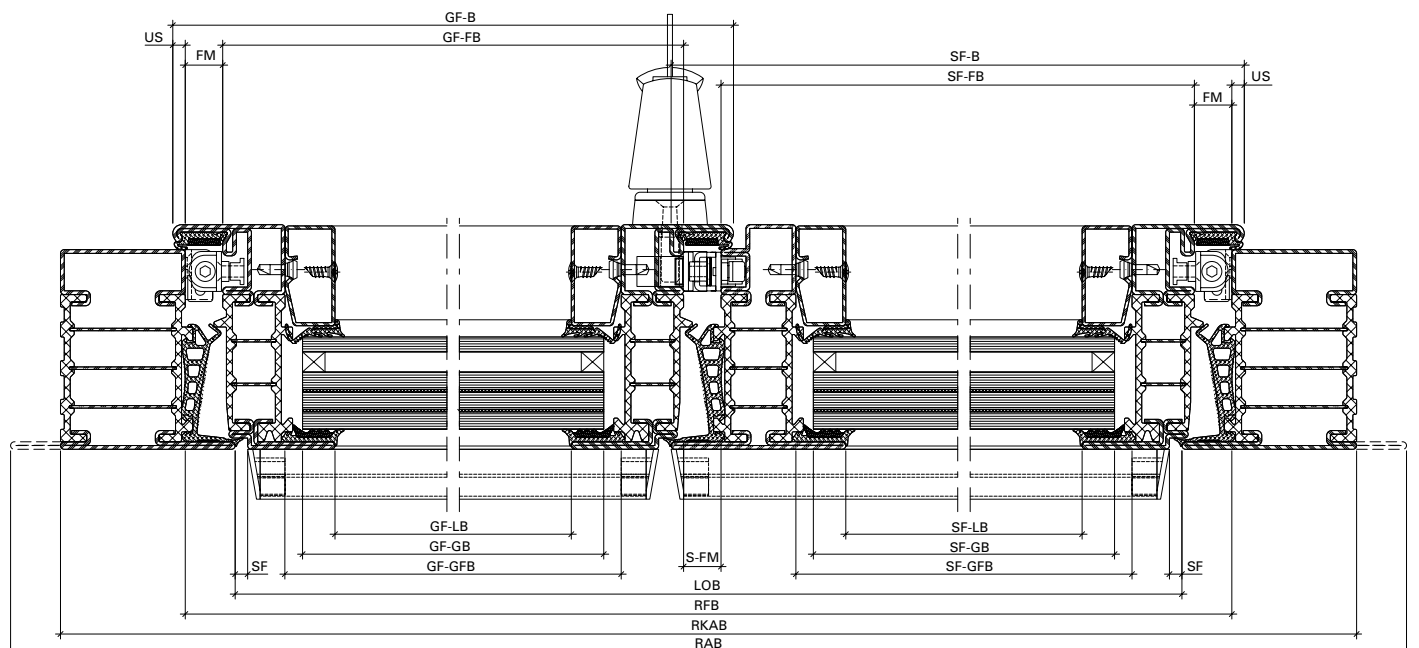
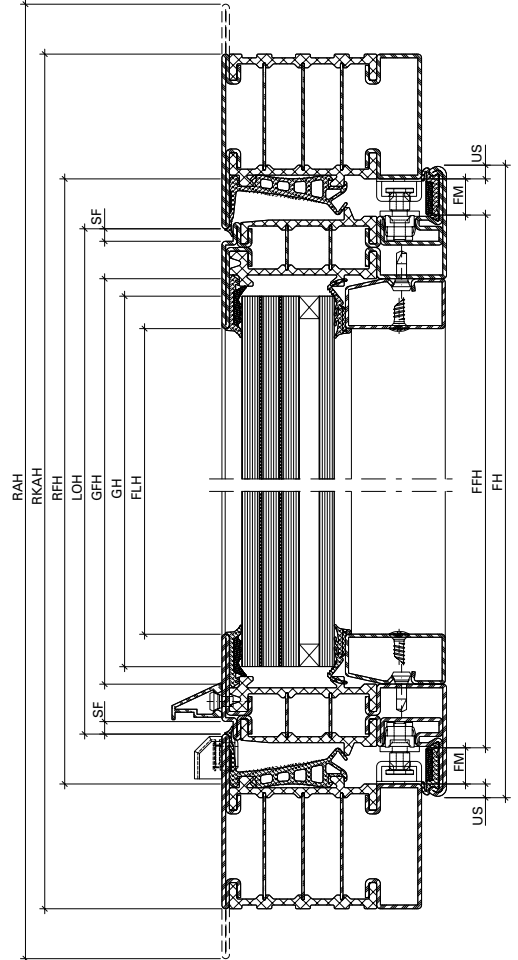
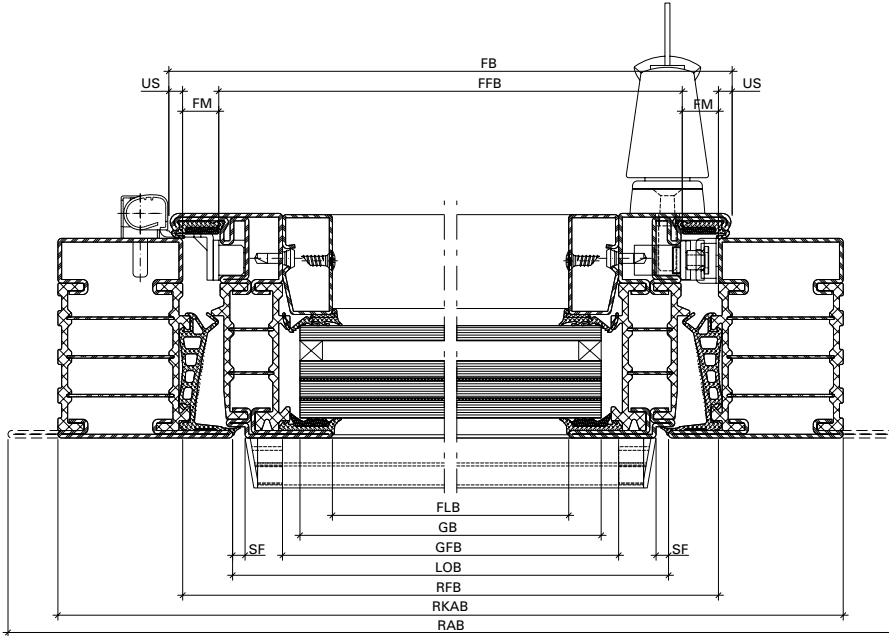

**Massbezeichnungen**

**Dimensions cotées**

**Measurement descriptions**

<b>US</b>	Überschlag	Recouvrement	Overlap
<b>FM</b>	Falzmass	Dimension de la feuillure	Rebate
<b>SF</b>	Schattenfuge	Joint négatif	Shadow gap
<b>LS</b>	Luftspalt	Vide d'air au sol du vantail	Air gap
<b>BE</b>	Bodeneinstand	Encastrement au sol	Floor recess
<b>FH</b>	Flügelhöhe	Hauteur du vantail	Sash height
<b>FFH</b>	Flügelfalzhöhe	Hauteur de feuillure du vantail	Sash rebate height
<b>FLH</b>	Flügel-Lichtmasshöhe	Hauteur vide lumière du vantail	Clear height dimension of sash
<b>FB</b>	Flügelbreite	Largeur du vantail	Sash width
<b>FFB</b>	Flügelfalzbreite	Largeur de feuillure du vantail	Sash rebate width
<b>FLB</b>	Flügel-Lichtmassbreite	Largeur vide lumière du vantail	Clear width dimension of sash
<b>GH</b>	Glashöhe	Hauteur du verre	Glass height
<b>GFH</b>	Glasfalzhöhe	Hauteur de feuillure du verre	Glazing rebate height
<b>GB</b>	Glasbreite	Largeur du verre	Glass width
<b>GFB</b>	Glasfalzbreite	Largeur de feuillure du verre	Glazing rebate width
<b>LOH</b>	Lichte Durchgangshöhe	Hauteur vide lumière	Clear opening height
<b>RFH</b>	Rahmenfalzhöhe	Hauteur de feuillure du dormant	Frame rebate height
<b>RAH</b>	Rahmenaussenhöhe	Hauteur extérieur du dormant	External frame height
<b>LOB</b>	Lichte Durchgangsbreite	Largeur vide lumière	Clear opening width
<b>RFB</b>	Rahmenfalzbreite	Largeur de feuillure du dormant	Frame rebate width
<b>RAB</b>	Rahmenaussenbreite	Largeur extérieur du dormant	External frame width
<b>GF-B</b>	Gangflügel-Breite	Largeur du vantail de service	Access sash width
<b>GF-FB</b>	Gangflügel-Falzbreite	Largeur de feuillure du vantail de service	Access sash rebate width
<b>GF-LB</b>	Gangflügel-Lichtmassbreite	Vide lumière du vantail de service	Clear width dimension of access sash
<b>GF-GB</b>	Gangflügel-Glasbreite	Largeur du verre du vantail de service	Glass width of access sash
<b>GF-GFB</b>	Gangflügel-Glasfalzbreite	Largeur de feuillure du verre du vantail de service	Glazing rebate width of access sash
<b>SF-B</b>	Standflügel-Breite	Largeur du vantail semi-fixe	Secondary sash width
<b>SF-FB</b>	Standflügel-Falzbreite	Largeur de feuillure du vantail semi-fixe	Rebate width of secondary sash
<b>SF-LB</b>	Standflügel-Lichtmassbreite	Vide lumière du vantail semi-fixe	Clear width dimension of secondary sash
<b>SF-GB</b>	Standflügel-Glasbreite	Largeur du verre du vantail semi-fixe	Glass width of secondary sash
<b>SF-GFB</b>	Standflügel-Glasfalzbreite	Largeur de feuillure du verre du vantail semi-fixe	Glazing rebate width of secondary sash
<b>S-FM</b>	Stulpflügel-Falzmass	Dimension de la feuillure fenêtre à deux vantaux	Double sash rebate

**Öffnungsrichtung**  
**Terminologie nach EN 12519**

**Fenêtre ouvrant**  
**Terminologie selon EN 12519**

**Hand window**  
**Terminology according to EN 12519**

**Öffnungsfläche**

Die gesamte Fläche, die vom Flügel im Grundriss bei der Benutzung überfahren wird. Sie wird auch Schwenkbereich genannt.

**Face d'ouverture**

Surface totale sur laquelle passe le vantail à l'horizontale lors de l'ouverture. Est également appelée zone de pivotement.

**Opening area**

The total area of the floor plan which is covered by the sash when used. This is also called the swivel range.

**Öffnungsrichtung links**

Man spricht von Öffnungsrichtung links, wenn von der Öffnungsfläche aus betrachtet die Anschlagseite links ist.

**Fenêtre ouvrant à gauche**

On parle de fenêtre ouvrant à gauche quand le côté butée est à gauche vu de la face d'ouverture.

**Opening direction: left**

The opening direction: left is referred to if the closing side is on the left when viewed from the opening area.

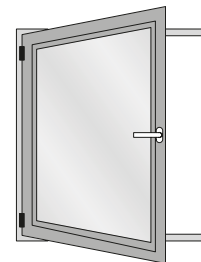
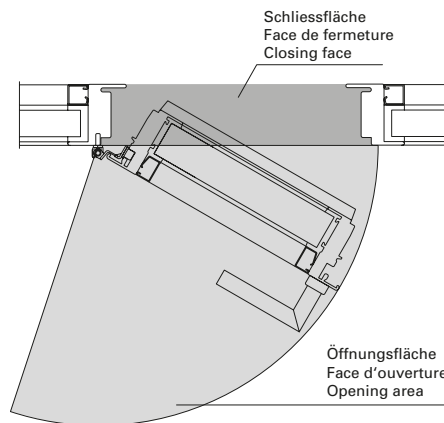

**Öffnungsrichtung rechts**

Man spricht von Öffnungsrichtung rechts, wenn von der Öffnungsfläche aus betrachtet die Anschlagseite rechts ist.

**Fenêtre ouvrant à droite**

On parle de fenêtre ouvrant à droite quand le côté butée est à droite vu de la face d'ouverture.

**Opening direction: right**

The opening direction: right is referred to if the closing side is on the right when viewed from the opening area.

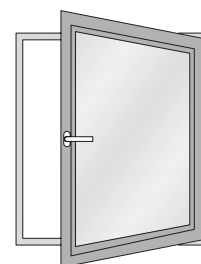
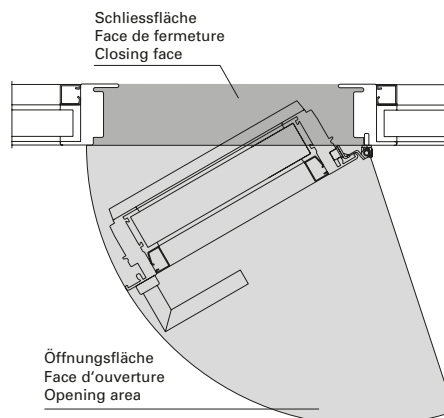

## Oberflächenbehandlung

Janisol HI-Profile können grundsätzlich wie die bewährten Janisol-Profile oberflächenbehandelt werden. Janisol HI-Profile können sowohl einbrennlackiert als auch pulverbeschichtet werden. Objekttemperatur bis max. 180°C (+/-5°C).

Der schwarze Kunststoff-Isolator aus glasfaserverstärktem Kunststoff ist nicht pulverbeschichtungsfähig resp. nimmt die Farbe nicht gleichmässig an. Je nach Farbwahl resp. ästhetischen Ansprüchen empfehlen wir die Isolatoren vor der Oberflächenbehandlung mit dem Abdeckband 451.049 abzudecken.

### Anforderungen

Die Anforderungen an die Oberflächenbehandlung ist in der DIN EN ISO 12944-2 in sechs Korrosivitätskategorien unterteilt. Für die Aussen- und Innenanwendung ist mindestens die Kategorie «C3 mässig» massgebend. Die Schutzdauer ist mindestens mit 5-15 Jahren anzunehmen.

### Empfehlung

(gemäss DIN EN ISO 12944-2)

Korrosivitätskategorie: C3

Schutzdauer: mittel (M) 5-15 Jahre

### Vorbehandlung,

#### Beschichtungssystem

Als Grundlage für die Ausführung der Oberflächenbehandlung dienen die Ausführungen in der DIN EN ISO 12944-4 und der DIN EN ISO 12944-5.

### Qualitätssicherung

Für die Qualitätssicherung sind die DIN EN ISO 12944-7 und die Richtlinie für Bauteilbeschichtungen auf Stahl und feuerverzinktem Stahl GSB ST 663 zu berücksichtigen.

### Empfehlung Pulver

IGP-DURA face 5803

Fassadenqualität

## Traitement de surface

Les surfaces des profilés Janisol HI peuvent être traitées comme les profilés Janisol éprouvés. Les profilés Janisol HI peuvent être laqués au four ou être revêtus de poudre. Température jusqu'à 180°C (+/-5°C) max.

L'isolateur en PVC noir en matière plastique renforcé par fibres de verre ne peut être revêtu de poudre, la peinture ne se répartit pas de manière homogène. Suivant la couleur choisie et les exigences relatives à l'esthétique, nous recommandons de recouvrir les isolateurs de la bande de finition 451.049 avant le traitement de surface.

### Exigences

Les exigences vis à vis du traitement de surface sont réparties en six catégories de corrosion dans la norme DIN EN ISO 12944-2. La catégorie «C3 moyenne» au moins est déterminante pour les environnements extérieurs et intérieurs. Une durée de protection de 5 à 15 ans est supposée.

### Recommandation

(selon DIN EN ISO 12944-2)

Catégorie de corrosion: C3

Durée de protection:

moyenne (M) 5 à 15 ans

### Traitement préliminaire, système de revêtement

Les explications données dans les normes DIN EN ISO 12944-4 et DIN EN ISO 12944-5 servent de base à l'exécution du traitement de surface.

### Assurance de la qualité

La norme DIN EN ISO 12944-7 et la directive sur les revêtements de l'acier et de l'acier galvanisé à chaud GSB ST 663 doivent être prises en compte pour l'assurance de la qualité.

### Recommandation poudre

IGP-DURA face 5803

qualité de façade

## Surface treatment

Janisol HI doors profiles can have basically the same surface treatment as the standard Janisol profiles. Janisol HI doors profiles can be stove-enamelled and powder coated. Object temperature up to max. 180°C (+/-5°C).

The black PVC-U isolator made of glassfibre reinforced plastic cannot be powder coated as the colour cannot be applied evenly. Depending on the choice of colour or aesthetic requirements, we recommend covering the isolators with cover tape 451.049 before the surface treatment.

### Requirements

The surface treatment requirements are divided into 6 corrosion categories following DIN EN ISO 12944-2. «C3 moderate» is the most-used category for outside and inside use. The protection will last at least 5-15 years.

### Recommendation (in accordance with DIN EN ISO 12944-2)

Corrosion category: C3

Duration of protection:

average, 5-15 years

### Pre-treatment, coating system

Execution of the surface treatment based on DIN EN ISO 12944-4 and DIN EN ISO 12944-5.

### Quality Assurance

For quality assurance, DIN EN ISO 12944-7 and the GSB ST 663 guidelines for steel and hot-dip galvanised steel component coating must be taken into account.

### Recommendation powder

IGP-DURA face 5803

façade quality

**Normen, Merkblätter und Richtlinien***DIN EN ISO 12944-1*

«Korrosionsschutz von Stahlbauten durch Beschichtungssysteme»  
Teil 1: Allgemeine Einleitung

*DIN EN ISO 12944-2*

«Korrosionsschutz von Stahlbauten durch Beschichtungssysteme»  
Teil 2: Einteilung der Umgebungsbedingungen

*DIN EN ISO 12944-3*

«Korrosionsschutz von Stahlbauten durch Beschichtungssysteme»  
Teil 3: Grundregeln zur Gestaltung

*DIN EN ISO 12944-4*

«Korrosionsschutz von Stahlbauten durch Beschichtungssysteme»  
Teil 4: Arten von Oberflächen und Oberflächenvorbereitung

*DIN EN ISO 12944-5*

«Korrosionsschutz von Stahlbauten durch Beschichtungssysteme»  
Teil 5: Beschichtungssysteme

*DIN EN ISO 12944-7*

«Korrosionsschutz von Stahlbauten durch Beschichtungssysteme»  
Teil 7: Ausführung und Überwachung der Beschichtungsarbeiten

*DIN EN ISO 12944-8*

«Korrosionsschutz von Stahlbauten durch Beschichtungssysteme»  
Teil 8: Erarbeitung von Spezifikationen für Erstschutz und Instandsetzung

*VFF Merkblatt St.01*

Beschichten von Stahlteilen im Metallbau

*GSB ST 663*

Internationale Qualitätsrichtlinien für Bauteilbeschichtungen auf Stahl und feuerverzinktem Stahl

**Normes, fiches techniques et directives***DIN EN ISO 12944-1*

«Protection anticorrosion de constructions en acier par des systèmes de revêtement»  
Partie 1: Introduction générale

*DIN EN ISO 12944-2*

«Protection anticorrosion de constructions en acier par des systèmes de revêtement»  
Partie 2: Classification des conditions ambiantes

*DIN EN ISO 12944-3*

«Protection anticorrosion de constructions en acier par des systèmes de revêtement»  
Partie 3: Règles fondamentales de conception

*DIN EN ISO 12944-4*

«Protection anticorrosion de constructions en acier par des systèmes de revêtement»  
Partie 4: Types de surfaces et de préparation des surfaces

*DIN EN ISO 12944-5*

«Protection anticorrosion de constructions en acier par des systèmes de revêtement»  
Partie 5: Systèmes de revêtement

*DIN EN ISO 12944-7*

«Protection anticorrosion de constructions en acier par des systèmes de revêtement»  
Partie 7: Exécution et surveillance des travaux de revêtement

*DIN EN ISO 12944-8*

«Protection anticorrosion de constructions en acier par des systèmes de revêtement»  
Partie 8: Élaboration de spécifications pour la protection primaire et la réparation

*Fiche technique VFF (Association de la menuiserie et des façades all.)  
St.01*

Revêtement de pièces métalliques dans la construction métallique

*GSB ST 663*

Directives internationales de qualité pour les revêtements sur des pièces de construction en acier et en acier galvanisé à chaud

**Standards, data sheets and guidelines***DIN EN ISO 12944-1*

«Corrosion protection of steel structures by protective paint systems»  
Part 1: General introduction

*DIN EN ISO 12944-2*

«Corrosion protection of steel structures by protective paint systems»  
Part 2: Classification of environments

*DIN EN ISO 12944-3*

«Corrosion protection of steel structures by protective paint systems»  
Part 3: Basic design regulations

*DIN EN ISO 12944-4*

«Corrosion protection of steel structures by protective paint systems»  
Part 4: Types of surface and surface preparation

*DIN EN ISO 12944-5*

«Corrosion protection of steel structures by protective paint systems»  
Part 5: Coating systems

*DIN EN ISO 12944-7*

«Corrosion protection of steel structures by protective paint systems»  
Part 7: Execution and supervision of paint work

*DIN EN ISO 12944-8*

«Corrosion protection of steel structures by protective paint systems»  
Part 8: Development of specifications for new work and maintenance

*VFF information sheet St.01*

Coating of steel components in metal fabrication

*GSB ST 663*

International quality guidelines for the coating of steel and hot-dip galvanised steel components.

## **Gesundheits- und Sicherheitsaspekte von Glasfasern**

### *Inhalation*

Glas-Endlosfilamente, wie sie von Jansen in den Isolatoren verwendet werden, sind gemäss Definition der Weltgesundheitsorganisation aufgrund ihrer Grösse nicht atembar. Das heisst, sie sind zu gross um den unteren Atemtrakt zu erreichen.

Untersuchungen der Universität von Pittsburgh (School of Public Health) und der internationalen Agentur für Krebsforschung (IARC) haben gezeigt, dass keine Erhöhung des Risikos für Lungenkrebs oder Atemwegserkrankungen für Personen in der Glasfaserindustrie besteht. Die Studie beruht auf Untersuchungen von über 20'000 Personen aus der produzierenden Glasfaserindustrie.

### *Irritation*

Glasfasern können eine mechanische Irritation der Haut und Augen auslösen. Dies ist keine allergische Reaktion. Die Glasfasern stechen dabei in die Haut und diese reagiert damit wie bei jeder anderen Hautverletzung.

Dieser Effekt kann aber durch den korrekten Umgang mit dem Werkstoff und dem notwendigen Schutz vermieden werden.

## **Aspects sanitaires et sécuritaires des fibres de verre**

### *Inhalation*

Les filaments continus de verre tels qu'ils sont utilisés par Jansen dans les isolateurs ne peuvent pas être inhalés en raison de leur taille selon la définition de l'Organisation mondiale de la santé. Cela signifie qu'ils sont trop grands pour atteindre la partie inférieure de l'appareil respiratoire.

Des recherches de l'université de Pittsburgh (School of Public Health) et du Centre international de recherche sur le cancer (CIRC) ont montré l'inexistence de risque élevé de cancer des poumons ou de maladies de voies respiratoires pour les personnes travaillant dans l'industrie des fibres de verre. L'étude se base sur des recherches effectuées sur plus de 20'000 personnes travaillant dans la production de fibres de verre.

### *Irritation*

Les fibres de verre peuvent provoquer une irritation mécanique de la peau et des yeux qui n'est pas une réaction allergique. Les fibres de verre pénètrent dans la peau qui réagit ainsi comme en cas de toute autre lésion cutanée.

Cet effet peut toutefois être évité grâce à l'utilisation correcte du matériau et à la protection nécessaire.

## **Health and safety issues with glass fibres**

### *Inhalation*

In accordance with the World Health Organisation definition, continuous filament glass fibres, such as those used by Jansen in the isolators, cannot be inhaled due to their size. In other words, they are too large to reach the lower respiratory tract.

Tests carried out by the University of Pittsburgh (School of Public Health) and the International Agency for Research on Cancer (IARC) have shown that there is no increased risk of lung cancer or respiratory diseases for people working in the glass fibre industry. The study is based on tests carried out on over 20,000 people in the productive glass fibre industry.

### *Irritation*

Glass fibres can cause mechanical irritation of the skin and eyes. This is not an allergic reaction. The glass fibres become lodged in the skin and cause a reaction similar to any other skin injury.

This can be avoided by handling the material correctly and using the necessary protective equipment.





**Bedienungs- und Wartungsanleitung für den Fenster-Fachbetrieb (K1196109)**

**Instructions d'utilisation et d'entretien pour les entreprises spécialisées en fenêtres (K1197256)**

**Operating and maintenance manual for the window company (K1197255)**

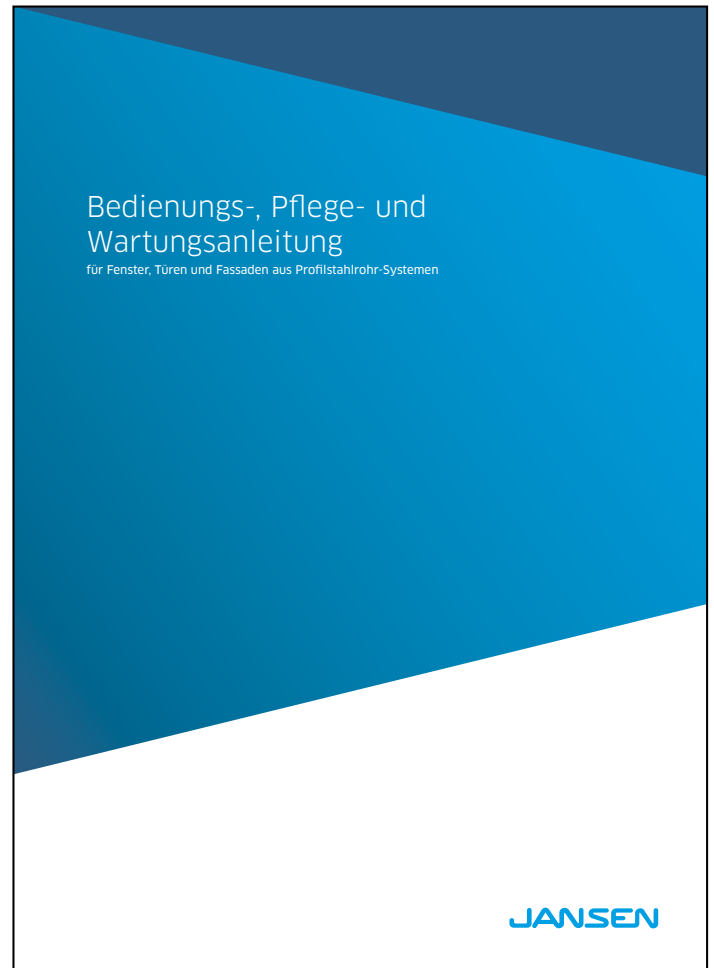

**Bedienungs-, Pflege- und Wartungsanleitung (598.461)**

**Instructions d'emploi, d'entretien et de maintenance (598.468)**

**Operating and maintenance instructions (598.467)**

**Lieferprogramm**  
**Janisol HI RC Fenster**

Code A = Änderungen  
Code E = Ergänzungen  
Code R = Redaktionelle Korrektur  
Code T = Technische Korrektur

Version 06/2018  
Artikelnummer K1174933

**Programme de livraison**  
**Janisol HI RC fenêtres**

Code A = Modifications  
Code E = Compléments  
Code R = Correction rédactionnelle  
Code T = Correction technique

Version 06/2018  
Numéro d'article K1174933

**Sales range**  
**Janisol HI RC windows**

Code A = Modifications  
Code E = Supplements  
Code R = Editorial correction  
Code T = Technical correction

Version 06/2018  
Item number K1174933

Seite Page Page	Code Code Code	Datum Date Date	Erläuterung Explication Explanation
27	A	07/2024	Artikel 550.319 wurde durch 550.061 ersetzt Article 550.319 a été remplacé par l'article 550.061 Article 550.319 has been replaced by 550.061
61, 63, 81	A/T	05/2024	Schraube 557.048 durch 557.352 ersetzt Vis 557.048 remplacée par 557.352 Screw 557.048 replaced with 557.352
27	E	05/2023	Kabelübergang 550.971 ergänzt Passage de câble 550.971 ajouté Cable transition 550.97 added
41	A/T	03/2023	Drehlager 599.426 durch 599.562 ersetzt Compas 599.426 remplacée par 599.562 Pivot hinge 599.426 replaced with 599.562
41	A/T	03/2023	Drehlager 599.427 durch 599.563 ersetzt Compas 599.427 remplacée par 599.563 Pivot hinge 599.427 replaced with 599.563
41	A/T	03/2023	Bohrlehre 499.457 durch 499.019 ersetzt Gabarit de perçage 499.457 remplacée par 499.019 Drilling jig 499.457 replaced with 499.019
8, 29, 38	A/T	02/2022	Masse angepasst Dimensions ajustées Dimensions amended
8, 43	E/R	05/2021	Masse angepasst Dimensions ajustées Dimensions amended
30, 44	A/T	05/2021	Anwendungsdiagramm angepasst Application diagram adapted Adaptation du schéma d'application
46	A/T	12/2020	Schema Auswahl Getriebetyp korrigiert Schéma de sélection du type de crémonne corrigé Gearing mechanism type selection diagram corrected
8, 29, 43, 65 A		03/2020	Masse FFH und FFB angepasst Dimensions FFH et FFB ajustées Leaf rebate height and leaf rebate width dimensions amended

<b>13, 14</b>	A/E	03/2020	Überarbeitung Profilwerte, Ergänzung Biegeprofile Révision valeurs de profilé, complément profilés cintrés Profile values revised, curved profiles added
<b>87</b>	E	03/2020	Bohrlehre 499.531 ergänzt Ajout du gabarit de perçage 499.531 Drilling jig 499.531 added
<b>88</b>	E	03/2020	Bohrlehre 499.571 ergänzt Ajout du gabarit de perçage 499.571 Drilling jig 499.571 added
<b>90</b>	E	03/2020	Handstanze 499.530 sowie Ersatzteile 499.540/541 ergänzt Ajout de l'estampeur manuel 499.530 et des pièces de rechange 499.540/541 Hand punch 499.530 and replacement parts 499.540/541 added

Grafische Planungsdaten wie z.B. Anwendungsbeispiele, Konstruktionsdetails, Anschlüsse am Bau, die in unseren physischen oder elektronischen Dokumentationsunterlagen enthalten sind, sind schematische Darstellungen. Gleiches gilt für digitale Medien wie CAD Dateien oder BIM Modelle.

Sie sollen den ausführenden Metallbauer und/oder Fachplaner bei der Planung und Ausführung eines Projektes unterstützen. Sie sind im konkreten Anwendungsfall durch den ausführenden Metallbauer und/oder Fachplaner auf die Verwendbarkeit im konkreten betroffenen Projekt hinsichtlich rechtlichen/regulatorischen aber auch technischen objektspezifischen Anforderungen zu überprüfen und ggfs. eigenverantwortlich anzupassen.

Bei der Überprüfung, der spezifischen Planung und der Umsetzung sind die objektspezifischen Rahmenbedingungen (Material der Bausubstanz, Dimension des Einbauelements, Farbe, Exposition, Lasteinwirkung, etc.) sowie der geltende Stand der Technik einschliesslich aller anwendbaren Normen und technischen Richtlinien eigenverantwortlich zu beachten.

Falls das vorliegende Dokument Differenzen zur aktuellen deutschen Version (Artikel Nr. K1174933) aufweist, gilt in jedem Fall der deutsche Originaltext in der jeweils geltenden Fassung im Jansen Docu Center.

Alle Ausführungen dieser Dokumentation haben wir sorgfältig und nach bestem Wissen zusammengestellt. Wir können aber keine Verantwortung für die Benutzung der vermittelten Vorschläge und Daten übernehmen. Wir behalten uns technische Änderungen ohne Vorankündigung vor.

Les données de planification graphiques, comme les exemples d'application, détails de construction et raccordements au bâtiment, fournies dans notre documentation physique et numérique sont des représentations schématiques. Il en va de même pour les médias numériques comme les fichiers CAD ou modèles BIM.

Leur but est de faciliter la planification et réalisation d'un projet par les constructeurs métalliques et/ou concepteurs. Concrètement, elles doivent être vérifiées par le constructeur métallique et/ou le concepteur et, le cas échéant, modifiées de son propre chef pour s'assurer qu'elles concordent avec le projet concerné et qu'elles répondent aux exigences techniques spécifiques ainsi qu'aux dispositions légales et réglementaires.

Lors de la vérification, de la planification spécifique et de la mise en œuvre, il y a lieu de tenir compte des conditions spécifiques à l'objet (matériaux du bâtiment, dimension de l'élément d'insert, couleur, exposition, effet de charge, etc.) ainsi que de l'état actuel de la technique, y compris toutes les normes et directives techniques applicables.

En cas de divergence entre le présent document et la version allemande (no d'article K1174933), c'est dans tous les cas le texte original allemand qui prévaut dans sa version actuelle disponible dans le Jansen Docu Center.

Nous avons apporté le plus grand soin à l'élaboration de cette documentation. Cependant, nous déclinons toute responsabilité pour l'utilisation faite de nos propositions et de nos données.

Nous nous réservons le droit de procéder à des modifications techniques sans préavis.

Graphical planning data such as application examples, construction details, connections on site that are contained in our physical or electronic documentation components are schematic representations. The same applies to digital media such as CAD files or BIM models.

They are intended to support the metal worker and/or design engineer in planning and executing projects. In the specific case of application they are to be checked by the metal worker and/or design engineer in terms of their usability in the specific project concerned with regard to legal/regulatory and technical property-specific requirements and adjusted if necessary at the latter's own responsibility.

The property-specific underlying conditions (construction material, dimensions of installation element, colour, exposure, load effect etc.) and current state of the art including all applicable norms and technical guidelines are to be taken into consideration at the metal worker and/or design engineer's own responsibility during the review, specific planning and implementation.

If there are any differences between this document and the current German version (item number K1174933), the latest version of the original German text in the Jansen Docu Center shall prevail.

All the information contained in this documentation is given to the best of our knowledge and ability. However, we decline all responsibility for the use made of these suggestions and data.

We reserve the right to effect technical modifications without prior warning.

<b>Inhaltsverzeichnis</b> <b>Sommaire</b> <b>Content</b>	Janisol HI RC Fenster Janisol HI RC fenêtres Janisol HI RC windows	<b>2</b>
<b>Systemübersicht</b> Systembeschreibung Leistungseigenschaften Typenübersicht	<b>Sommaire du système</b> Description du système Caractéristiques de performance Sommaire des types	<b>Summary of system</b> System description Performance characteristics Summary of types
<b>Profilsortiment</b> Profilübersicht Profile im Massstab 1:1 Glasleistenübersicht	<b>Assortiment de profilé</b> Sommaire des profilés Profilés à l'échelle 1:1 Sommaire des parcloses	<b>Range of profiles</b> Summary of profiles Profiles on scale 1:1 Summary of glazing beads
<b>Zubehör</b> Zubehör Beschläge Verarbeitungshilfen	<b>Accessoires</b> Accessoires Ferrures Outils d'usinage	<b>Accessories</b> Accessories Fittings Assembly tools
<b>Beispiele</b> Schnittpunkte Anwendungsbeispiele Anschlüsse am Bau	<b>Exemples</b> Coupes de détails Exemples d'application Raccords au mur	<b>Examples</b> Section details Examples of applications Attachment to structure
<b>Technische Hinweise</b>	<b>Conseils techniques</b>	<b>Technical data</b>

## Merkmale

## Caractéristiques

## Characteristics

Janisol HI RC Fenster

Janisol HI RC fenêtres

Janisol HI RC windows

- Hervorragende wärmetechnische Eigenschaften für maximale Anforderungen
- Bautiefe Flügel 90 mm, Festverglasung 80 mm
- Schmale Profilansichten: Rahmen 50 resp. 70 mm, Pfosten/Riegel 70 resp. 90 mm, Flügel 35 mm, Stulpflügelpartie 110 mm
- Isolierstege mit besten bauphysikalischen Eigenschaften aus glasfaserverstärktem Kunststoff
- Mit Euro-Beschlagsnute für Dreh-, Drehkipp-, Stulp- und Kippflügel-Fenster
- Fensterflügel-Größen bis max. 2800 mm Höhe
- Fensterflügel-Gewichte: bis 150 kg
- Glasdicke für Fensterflügel 24-67 mm, für Festverglasung 24-57 mm
- Systemprüfung nach Produktnorm EN 14351-1 für alle Fenster-Öffnungsarten
- Prüfungen nach EN 1627 bis 1630 für RC1N bis RC3
- Excellentes propriétés thermiques répondant à des exigences maximum
- Profondeur de montage vantail 90 mm, vitrage fixe 80 mm
- Profils très fins: Cadre 50 et 70 mm, montant/traverse 70 ou 90 mm, vantail 35 mm, partie à deux vantaux à la française 110 mm
- Traverses isolantes aux excellentes propriétés physiques en matière plastique renforcé par fibres de verre
- Avec rainure de ferrure Euro pour fenêtres à la française, oscillo-battantes, à deux vantaux et à soufflet
- Tailles d'ouvrant de fenêtre jusqu'à max. 2800 mm de hauteur
- Poids des ouvrants de fenêtre: jusqu'à 150 kg
- Épaisseur de vitrage pour ouvrants de fenêtre 24-67 mm, pour vitrage fixe 24-57 mm
- Contrôle du système selon la norme produit EN 14351-1 pour tous les types d'ouverture de fenêtre
- Contrôles selon EN 1627 à 1630 pour RC1N à RC3
- Outstanding thermal properties for the most exacting requirements
- Basic depth of sash 90 mm, fixed glazing 80 mm
- Narrow profile face widths: frame 50 or 70 mm, mullion/transom 70 or 90 mm, sash 35 mm, double-sash meeting stile assembly 110 mm
- Insulating bars with optimum structural properties made from glass fibre-reinforced plastic
- With Euro fittings groove for side-hung, turn/tilt, double-sash and bottom-hung windows
- Window sash dimensions up to max. 2800 mm in height
- Window sash weights: up to 150 kg
- Glass thickness for window sash 24-67 mm, for fixed glazing 24-57 mm
- System testing in accordance with product standard EN 14351-1 for all window opening types
- Tests in accordance with EN 1627 to 1630 for RC1N to RC3

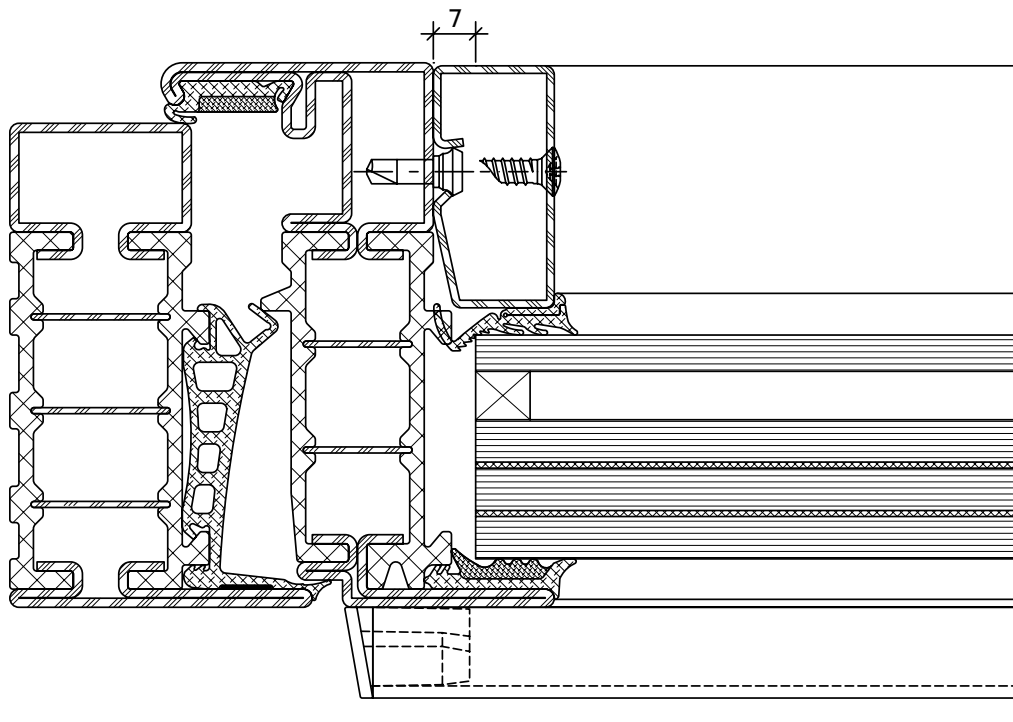

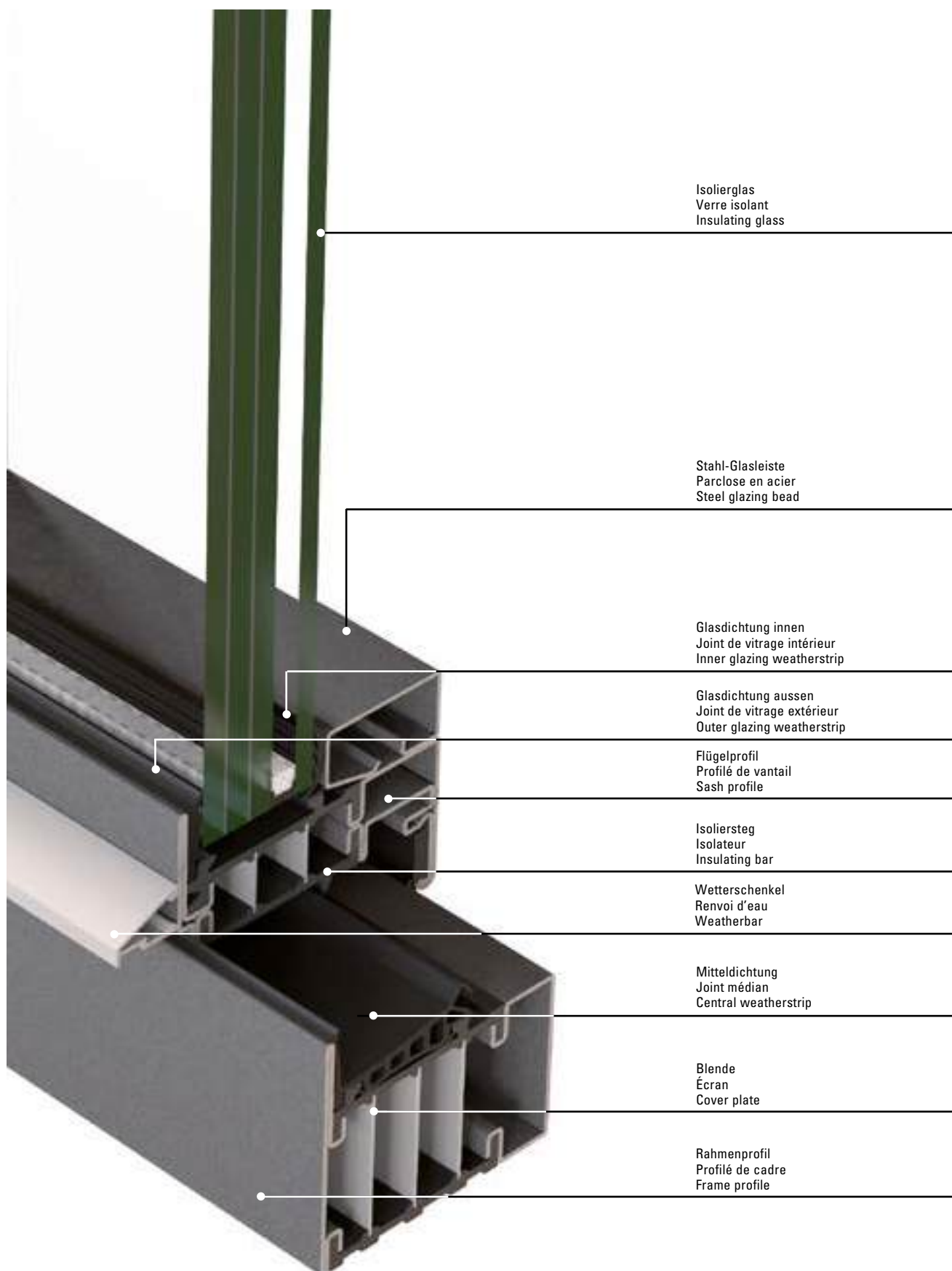

## JANIssoft

JANIssoft ermöglicht die Planung, Kalkulation und Konstruktion von Jansen Systemen für Fenster, Türen und Fassaden in 2D sowie 3D. Mit der neuen Version können Planer und Verarbeiter Angebote und Bestellungen mit den entsprechenden Detailzeichnungen und Berechnungen einfach erstellen. Dank der optimierten Softwarefunktionen lässt sich der Prozess von der Arbeitsvorbereitung über die Fertigung noch effizienter gestalten.

## Jansen Docu Center

Die Plattform zum effizienten Arbeiten mit Jansen Dokumentationen. Im Jansen Docu Center stehen alle Produktinformationen jederzeit digital in der aktuellsten Version zur Verfügung: von Architekten-Informationen über Bestell- und Fertigungskatalogen bis hin zu Anleitungen und Prospekten sowie Videos. Die Inhalte können einfach und schnell aufgerufen werden. Ein für den Anwender komfortables papierloses Arbeiten, das zahlreiche Vorteile bietet.

## Download CAD Daten

**DXF**

**DWG**

Sie können die Zeichnungen in den Formaten DXF und/oder DWG herunterladen. Klicken Sie auf das entsprechende Icon und der Download erfolgt.

Die Hinweise «Artikelbibliothek/Türbeschläge/Fensterbeschläge» bedeuten, dass Sie mit einem Klick die gesamte Artikelbibliothek des entsprechenden Systems herunterladen (Profile, Beschläge, Glasleisten, Zubehör etc.).

## JANIssoft

JANIssoft permet l'étude, le calcul et la construction de systèmes Jansen en 2D et 3D pour les fenêtres, les portes et les façades. La nouvelle version permet aux projeteurs et aux transformateurs d'établir facilement des offres et des commandes avec les plans de détail et les calculs. Des préparatifs du travail à la commande de la machine, le processus peut être coordonné de manière encore plus efficace grâce aux fonctions optimisées du logiciel.

## Jansen Docu Center

La plate-forme pour travailler efficacement avec les documentations Jansen. Le Jansen Docu Center met à votre disposition les informations sur les produits, en format numérique et dans une version actualisée: des catalogues de commande et de fabrication aux instructions et prospectus, en passant par les informations destinées aux architectes et vidéos. Les contenus sont facilement et rapidement accessibles. Une manière de travailler confortable et offrant de nombreux avantages.

## Télécharger fichiers DAO

**DXF**

**DWG**

Vous pouvez télécharger les dessins aux formats DXF et/ou DWG. Cliquez sur l'icône correspondante et le téléchargement s'effectuera.

Les indications «Bibliothèque des articles/Ferures de porte/Ferrures de fenêtres» signifie que vous téléchargez la totalité de la bibliothèque des articles du système donné (profilés, ferrures, parcloles, accessoires etc.).

## JANIssoft

JANIssoft allows Jansen systems for windows, doors and façades to be planned, calculated and designed in 2D and 3D. Using the new version, developers and fabricators can easily create quotations and orders with the corresponding detailed drawings and calculations. Thanks to optimised software functionality, the procedure from process planning to fabrication can be made even more efficient.

## Jansen Docu Center

The platform for working efficiently with Jansen documentation. The latest version of all the product information is available digitally at any time in the Jansen Docu Center – from order and fabrication manuals to architect information, instructions and brochures and videos. The content can be retrieved quickly and easily. The user can work conveniently without paper, which has numerous benefits.

## Download CAD files

**DXF**

**DWG**

You can download the drawings in DXF and/or DWG format. Click on the relevant icon to begin the download.

The items «Article library/Door fittings/Window fittings» means that you download the entire article library for the corresponding system with one click (profiles, fittings, glazing beads, accessories etc.).



## CE Kennzeichnung und Leistungserklärungen

Alle nötigen Unterlagen und Anleitungen zur CE-Kennzeichnung finden Sie unter

[docucenter.jansen.com](http://docucenter.jansen.com)

Ebenfalls finden Sie unter dieser Adresse alle Leistungserklärungen unserer Beschläge.

## Marquage CE et déclarations de performance

Tous les documents et instructions relatifs au marquage CE se trouvent sur le site

[docucenter.jansen.com](http://docucenter.jansen.com)

Vous trouverez également à cette adresse toutes les déclarations de performance de nos ferrures.

## CE marking and declarations of performance

You can find all the necessary documents and instructions on CE marking at

[docucenter.jansen.com](http://docucenter.jansen.com)

At this address you can also find all declarations of performance for our fittings.



**Das Jansen Docu-Center bietet Sie willkommen,**

Nach einer intensiven Arbeit zusammen mit unseren Partnern Schüss haben wir das Jansen Docu-Center geschaffen.

Das Jansen Docu-Center ist eine Plattform auf der wir unseren Kunden und Partnern ausführliche Informationen zu unseren Produkten, Artikeln und Dienstleistungen in sprachunabhängiger anschaulicher Form zur Verfügung stellen wollen.

Das Jansen Docu-Center ist eine ideale Plattform die sich in den kommenden Monaten und Jahren weiterentwickeln wird.

**Was ist Inhalt des Jansen Docu-Center?**

Auf dem Jansen Docu-Center finden Sie zudem Jansen Startkriterien und zum Jansen Docu-Center System:

- Kataloge und Dokumentationen
- Interaktive- und Video-Produkte sowie Videos
- Datenbanken (z.B. Kataloge, Schemadatenbanken, etc.)
- CAD-Dateien
- Texte
- CE-Kennzeichnung
- ACP's

Zudem können Schweizer Kunden über das Jansen Docu-Center auf das Docu-Center der Firma Schüss zugreifen.

**Wie finde ich Informationen im Jansen Docu-Center?**

Generell dient eine Volltextsuche mit Suchfeldern zur Verfügung. Im Bereich der Kataloge und Dokumentationen können zudem viele Filter-Schritte zur Verfügung die eine effiziente Suche ermöglichen.

**Wie registriere ich mich und welchen Nutzen hat dies für mich?**

Es geht um die Registrierung - **kostenlos!**

Durch die Registrierung erhalten Sie nicht nur Informationen zu den oben genannten Informationen Sie werden von uns auch über alle Änderungen in relevanten Dokumentationen und informiert. Dies ist in der heutigen Zeit ein wesentlicher Punkt da sich Änderungen in verschiedenen Heutzutage kaum noch möglich ist. Dennoch ist es uns ein Anliegen Sie über Änderungen in (besonders technische) Änderungen zu informieren und effizient als möglich zu informieren.

**Kontakt & Hilfe**

Sie haben Fragen zum Jansen Docu-Center oder zum Jansen Docu-Center ACP? Wir haben für alle Fragen, Probleme und Anmerkungen ein offenes Ohr und den richtigen Ansprechpartner.

**Kontakt**

Jansen Docu-Center Team  
Tel: +41 71 703 83 70  
[docucenter@jansen.com](mailto:docucenter@jansen.com)

Wir freuen uns auf Ihre Anfrage!

Copyright 2018 Schüss

Zur Erreichung der maximalen Leistungswerte bzw. der CE-Kennzeichnung sind die Gutachtlichen Stellungnahmen zu beachten. ([docucenter.jansen.com](http://docucenter.jansen.com))

Il doit être tenu compte des avis d'expert dans le but d'obtenir les valeurs de performance maximales et le marquage CE. ([docucenter.jansen.com](http://docucenter.jansen.com))

To achieve the maximum performance values and/or the CE marking, the expert appraisal report must be observed. ([docucenter.jansen.com](http://docucenter.jansen.com))

## Info und Beratung

Gerne beraten wir Sie persönlich und stehen Ihnen bei Fragen zur Verfügung. Bitte schreiben Sie uns Ihre Anliegen an: [info@jansen.com](mailto:info@jansen.com)

## Info et conseils

Nous vous conseillerons volontiers individuellement et sommes à votre disposition si vous avez des questions à poser. Veuillez nous envoyer votre requête à: [info@jansen.com](mailto:info@jansen.com)

## Information and advice

We would be delighted to provide you with advice in person and are available to answer any questions you may have. Please write to us with your queries at: [info@jansen.com](mailto:info@jansen.com)



## Zubehör und Beschläge

Diese Dokumentation beinhaltet lediglich die system-spezifischen Zubehör- und Beschlägeteile für die einbruch-hemmende Ausführung. Das allgemeine Zubehör und deren Verarbeitung finden Sie im Hauptkatalog 1B «Janisol HI» Kapitel Fenster.

## Accessoires et ferrures

La présente documentation ne comprend que les accessoires et les ferrures spécifiques au système pour l'exécution anti-effraction. Les accessoires généraux et leur mise en œuvre se trouvent dans le catalogue principal 1B, «Janisol HI», chapitre Fenêtres.

## Accessories and fittings

This documentation only contains the system-specific fittings and accessories for the burglar-resistant design. General accessories and their fabrication can be found in the windows chapter of manual 1B «Janisol HI».



**Verarbeitung Jansen-Profilsysteme  
(598.477)**

**Usinage systèmes de profilés Jansen  
(598.491)**

**Fabrication of Jansen profile systems  
(598.492)**

**Bedienungs-, Pflege- und  
Wartungsanleitung (598.461)**

**Instructions d'emploi, d'entretien  
et de maintenance (598.468)**

**Operating and maintenance  
instructions (598.467)**

**Toleranzen**

**Tolérances**

**Tolerances**

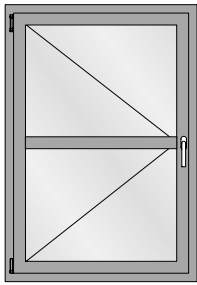

Drehflügel  
 Fenêtre à la française  
 Side-hung window

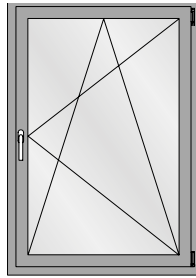

Drehkippflügel  
 Vantail oscillo-battant  
 Turn/tilt window

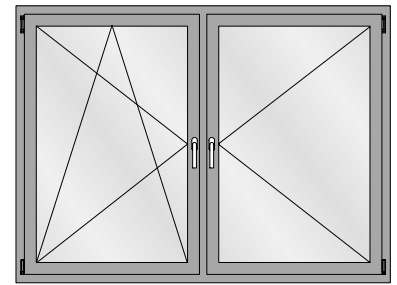

Drehkipp/Drehflügel (mit Pfosten)  
 Vantail oscillo-battant/fenêtre à la française  
 (avec montant)  
 Side-hung/turn/tilt window (with mullion)

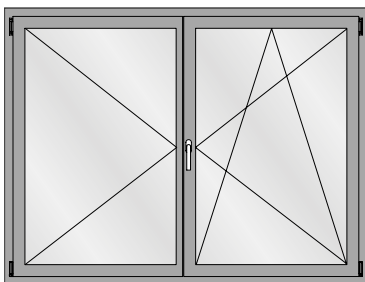

Drehkipp/Drehflügel (Stulpfenster)  
 Vantail oscillo-battant/fenêtre à la française  
 (Fenêtre à deux vantaux)  
 Side-hung/turn/tilt window (Double-sash window)

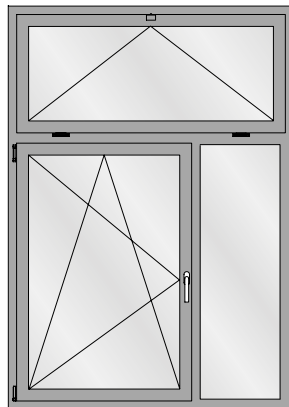

Drehkipp-Flügel mit Festverglasung  
 Vantail oscillo-battant avec vitrage fixe et imposte  
 Turn/tilt window with fixed lights and top lights

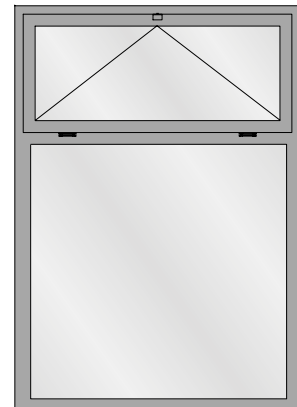

Festverglasung mit Oberlicht  
 Vitrage fixe avec imposte  
 Fixed light with top light



Festverglasung  
 Vitrage fixe  
 Fixed light

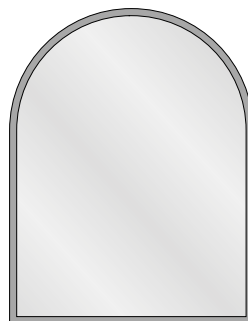

Festverglasung mit Rundbogen  
 Vitrage fixe avec demi-rond  
 Fixed lights with round arched

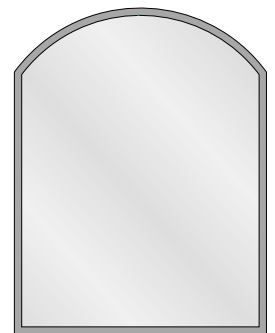
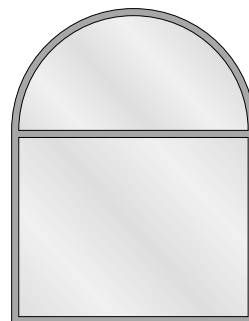

**Maximale und minimale  
Fenstergrößen**

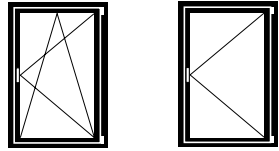

*Flügelgrößen  
Drehkip- und Drehfenster:*

Max. FFH = 2760 mm  
 FFB = 1435 mm  
 Min. FFH = 600 mm (RC1N)  
 = 830 mm (RC2/3)  
 FFB = 600 mm (RC1N)  
 = 630 mm (RC2/3)

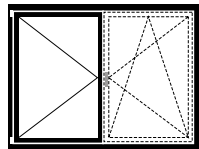

*Flügelgrösse  
Stulp-Fenster:*

Max. FFH = 2760 mm  
 SF-FB = 1435 mm  
 Min. FFH = 600 mm (RC1N)  
 = 830 mm (RC2/3)  
 SF-FB = 490 mm (RC1N)  
 = 630 mm (RC2/3)

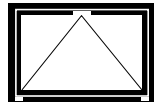

*Flügelgrösse  
Kipp-Fenster:*

Max. FFH = 2760 mm  
 FFB = 2760 mm  
 Min. FFH = 600 mm (RC1N)  
 = 680 mm / (600 mm\*) (RC2)  
 = 680 mm (RC3)  
 FFB = 575 mm (RC1N)  
 = 830 mm (RC2/3)

\*spezielle Eckumlenkung

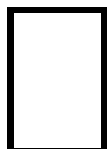

*Grösse Festverglasung:*

Gemäss Glashersteller.  
 Die Statik der Konstruktion ist zu prüfen. Je nach RC-Klasse können auch kleinere Abmessungen ausgeführt werden.

**Tailles maximales et minimales  
des fenêtres**

*Grandeurs du vantail fenêtre  
oscillo-battante et à la française:*

Max. FFH = 2760 mm  
 FFB = 1435 mm  
 Min. FFH = 600 mm (RC1N)  
 = 830 mm (RC2/3)  
 FFB = 600 mm (RC1N)  
 = 630 mm (RC2/3)

*Grandeur du vantail  
fenêtre à deux vantaux:*

Max. FFH = 2760 mm  
 SF-FB = 1435 mm  
 Min. FFH = 600 mm (RC1N)  
 = 830 mm (RC2/3)  
 SF-FB = 490 mm (RC1N)  
 = 630 mm (RC2/3)

*Grandeur du vantail  
fenêtre à soufflet:*

Max. FFH = 2760 mm  
 FFB = 2760 mm  
 Min. FFH = 600 mm (RC1N)  
 = 680 mm / (600 mm\*) (RC2)  
 = 680 mm (RC3)  
 FFB = 575 mm (RC1N)  
 = 830 mm (RC2/3)

\*renvoi d'angle spéciale

*Grandeur vitrage fixe:*

Selon le fabricant de verre.  
 La statique de la construction doit être contrôlée. De plus petites dimension sont aussi possibles selon la classe RC.

**Maximum and minimum  
window sizes**

*Size of sash turn/tilt and  
side-hung windows:*

Max. FFH = 2760 mm  
 FFB = 1435 mm  
 Min. FFH = 600 mm (RC1N)  
 = 830 mm (RC2/3)  
 FFB = 600 mm (RC1N)  
 = 630 mm (RC2/3)

*Size of sash  
double-sash window:*

Max. FFH = 2760 mm  
 SF-FB = 1435 mm  
 Min. FFH = 600 mm (RC1N)  
 = 830 mm (RC2/3)  
 SF-FB = 490 mm (RC1N)  
 = 630 mm (RC2/3)

*Size of sash  
bottom-hung window:*

Max. FFH = 2760 mm  
 FFB = 2760 mm  
 Min. FFH = 600 mm (RC1N)  
 = 680 mm / (600 mm\*) (RC2)  
 = 680 mm (RC3)  
 FFB = 575 mm (RC1N)  
 = 830 mm (RC2/3)

\*special corner guide

*Size of fixed lights:*

In accordance with glass manufacturer. The structural values of the construction must be checked. Smaller dimensions are also possible, depending on RC class.

Füllelemente

Éléments de remplissage

Infill units

**RC1N** **RC2N**

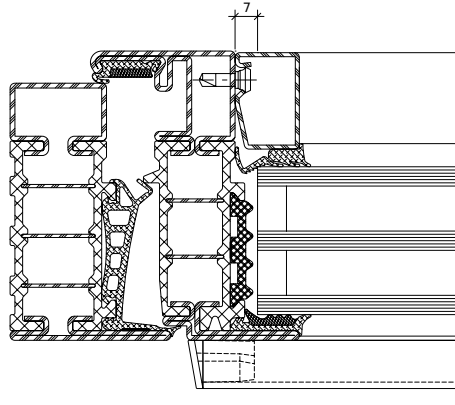
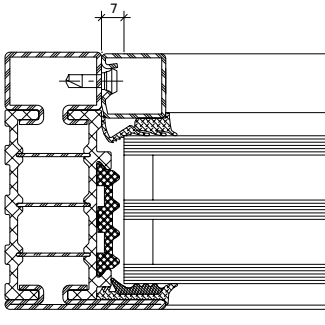

**Keine Anforderung**  
**Aucune exigence**  
**No requirement**

**RC2**

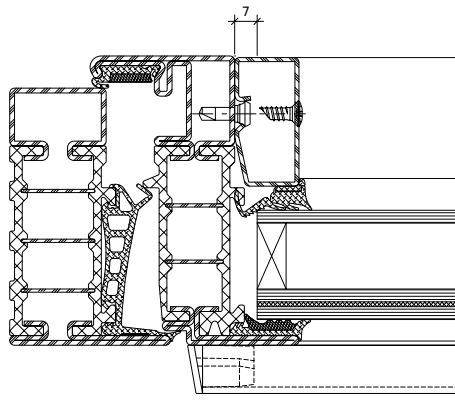
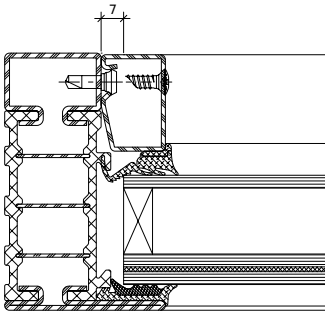

**Glas:**  
min. P4A nach EN 356

**Panel:**  
1,5 mm Blech / Füllung / 1,5 mm Blech (Blech:  
Stahl, Aluminium, CNS)  
oder geprüfte Paneel P4A nach EN 356

**Verre:**  
min. P4A selon EN 356

**Panneau:**  
Tôle de 1,5 mm / remplissage / tôle de 1,5 mm  
(tôle: acier, aluminium, CNS) ou panneau  
certifié P4A selon EN 356

**Glass:**  
min. P4A in accordance with EN 356

**Panel:**  
1.5 mm sheet metal / infill / 1.5 mm sheet metal  
(sheet metal: steel, aluminium, CNS) or tested  
P4A panel in accordance with EN 356

RC3

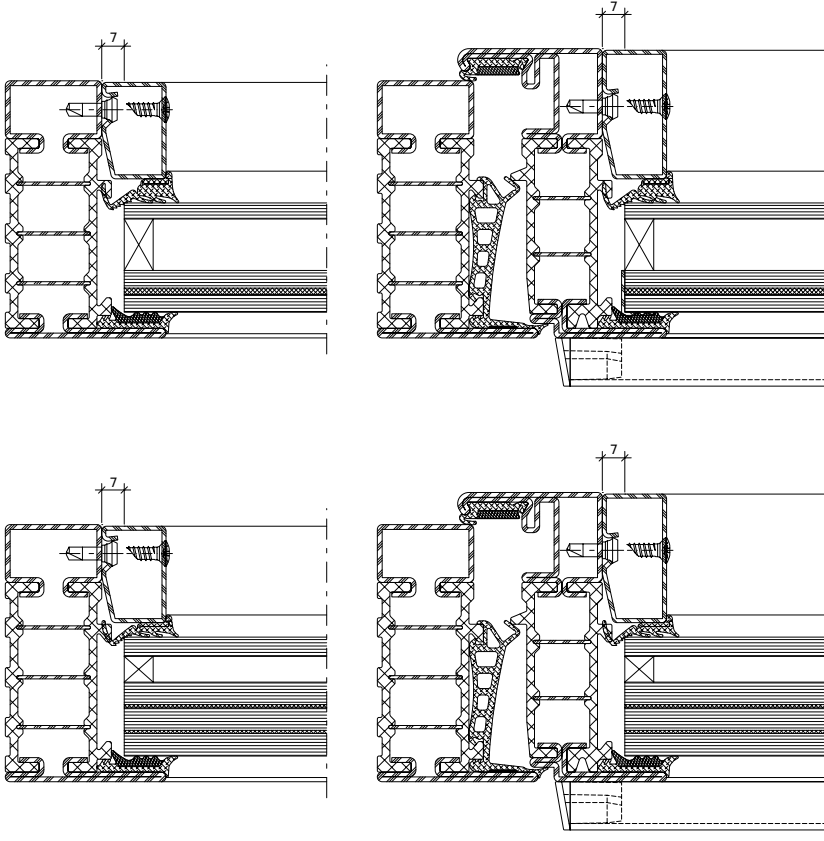

**Glas:**

min. P5A nach EN 356 mit Edelstahlwinkel 1 mm  
oder P6B nach EN 356

**Paneel:**

2,0 mm Blech / Füllung / 2,0 mm Blech  
(Blech: Stahl oder CNS) oder geprüfte Paneel P6B  
nach EN 356

**Verre:**

min. P5A selon EN 356 avec équerre en acier Inox  
de 1 mm ou P6B selon EN 356

**Panneau:**

Tôle de 2,0 mm / remplissage / tôle de 2,0 mm  
(tôle: acier ou CNS) ou panneau certifié P6B  
selon EN 356

**Glass:**

min. P5A in accordance with EN 356 with 1 mm  
stainless steel bracket or P6B in accordance with  
EN 356

**Panel:**

2.0 mm sheet metal / infill / 2.0 mm sheet metal  
(sheet metal: steel or CNS) or tested P6B panel  
in accordance with EN 356

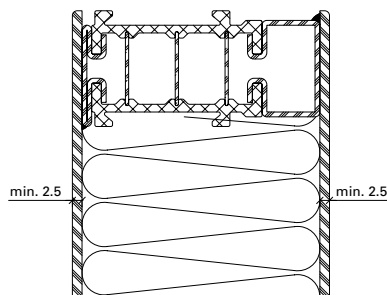
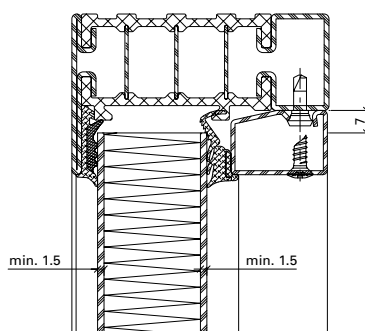
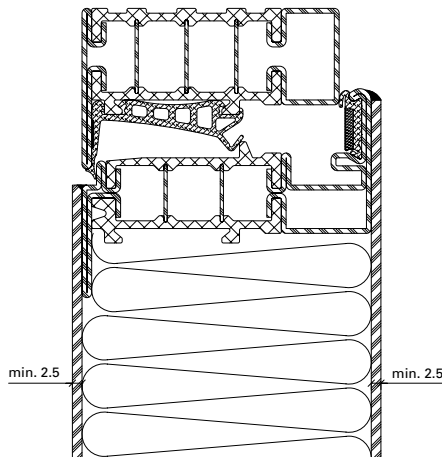
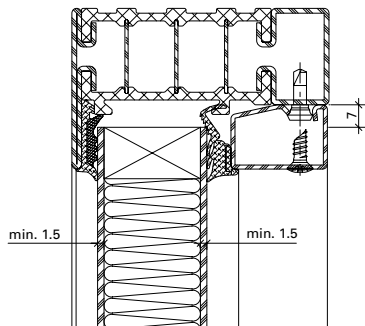

**Füllungen:**

- 2x12 mm GFP oder GKP
- 25 mm MDF
- 25 mm MDF und  
20 mm PS Hartschaum

**Verblechte Ausführung:**

- Steinwolle

**Remplissages:**

- 2x12 mm GFP ou GKP
- 25 mm MDF
- 25 mm MDF et  
20 mm PS mousse rigide

**Exécution tôlée:**

- Laine de roche

**Infills:**

- 2x12 mm GFP or GKP
- 25 mm MDF
- 25 mm MDF and  
20 mm PS rigid foam

**Sheet metal design:**

- Mineral wool

GFP = Gipsfaserplatte  
 GKP = Gipskartonplatte  
 MDF = mitteldichte Faserplatte

GFP = plaque de plâtre armé  
de fibres  
 GKP = plaque de carton plâtre  
 MDF = panneau de fibres de  
moyenne densité

GFP = Gypsum fibre board  
 GKP = Plasterboard  
 MDF = Medium-density fibre board

**Lage Sicherheitsglas**

**Position verre de sécurité**

**Position of safety glass**

**Trockenverglasung**  
**Vitrage à sec**  
**Dry glazing**

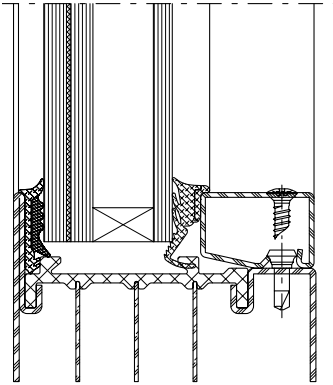

Aussen / Extérieur / Outside

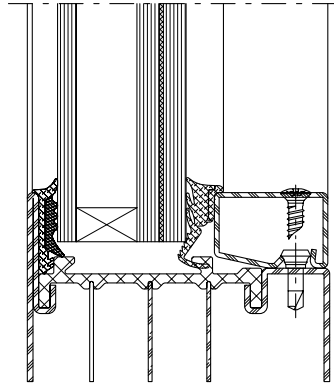

Innen / Intérieur / Inside

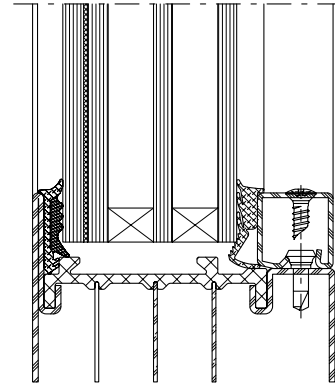

Innen oder Aussen  
Intérieur ou extérieur  
Inside or outside

**Nassverglasung**  
**Vitrage à mastic**  
**Glazing with sealing**

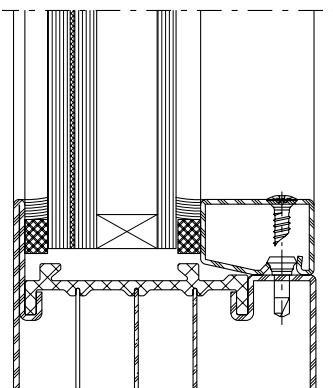

Aussen / Extérieur / Outside

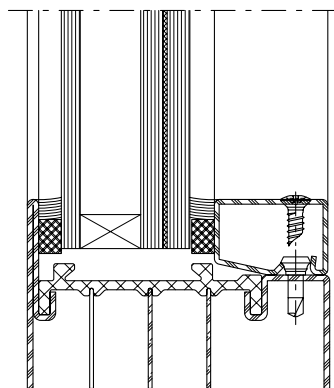

Innen / Intérieur / Inside

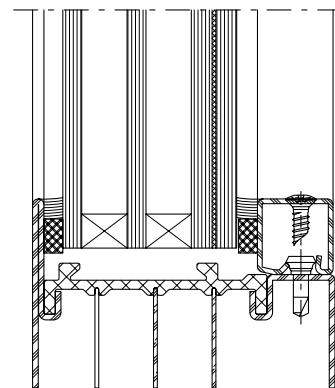

Innen oder Aussen  
Intérieur ou extérieur  
Inside or outside



**Profilübersicht**  
**Sommaire des profilés**  
**Summary of profiles**

Janisol HI RC Fenster  
 Janisol HI RC fenêtres  
 Janisol HI RC windows

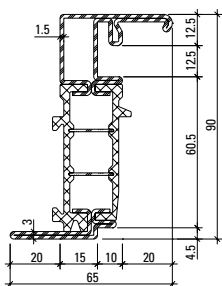

**680.900 Z**

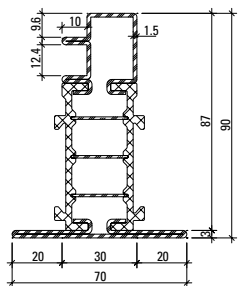

**680.901 Z**

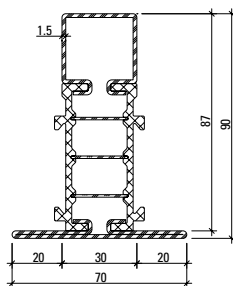

**680.902 Z**

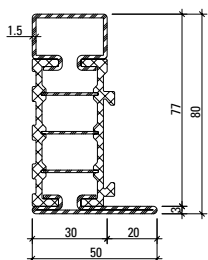

**681.630 Z**

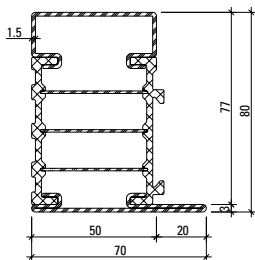

**681.650 Z**

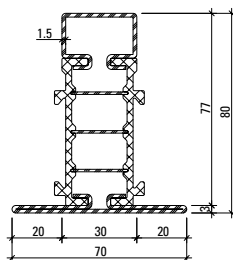

**682.630 Z**

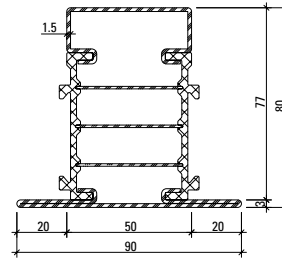

**682.650 Z**

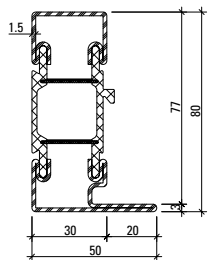

**681.635 Z\***

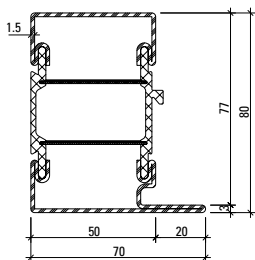

**681.655 Z\***

\*in Kombination mit Bogen  
 \*en combinaison avec des cintres  
 \*in combination with arched design

Profil-Nr.	G kg/m	Ix cm <sup>4</sup>	Wx cm <sup>3</sup>	Iy cm <sup>4</sup>	Wy cm <sup>3</sup>	U m <sup>2</sup> /m
<b>681.630 Z</b>	3,713	25,83	5,65	5,61	1,85	0,297
<b>681.650 Z</b>	4,331	32,30	7,21	15,97	4,04	0,337
<b>682.630 Z</b>	4,194	31,56	6,24	9,87	2,82	0,352
<b>682.650 Z</b>	4,816	38,99	7,94	24,03	5,34	0,392
<b>680.900 Z</b>	4,735					0,388
<b>680.901 Z</b>	4,618					0,390
<b>680.902 Z</b>	4,426	38,56	6,90	10,73	3,07	0,372
<b>681.635 Z</b>	3,784	26,93	5,71	7,49	2,42	0,310
<b>681.655 Z</b>	4,286	33,47	7,25	21,06	5,28	0,348

Artikelbibliothek  
 Bibliothèque des articles  
 Article library

**DXF** **DWG**

**Profilübersicht**  
**Sommaire des profils**  
**Summary of profiles**

Janisol HI RC Fenster  
 Janisol HI RC fenêtres  
 Janisol HI RC windows

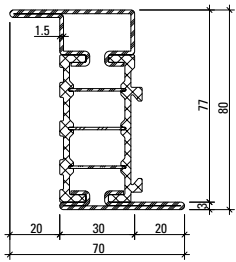

**683.630 Z**

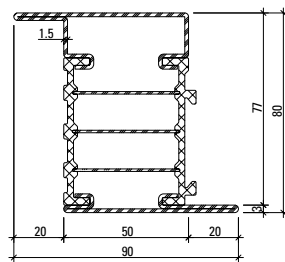

**683.650 Z**

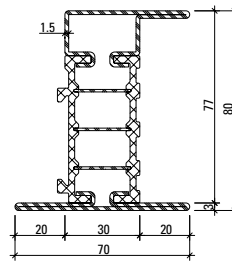

**685.630 Z**

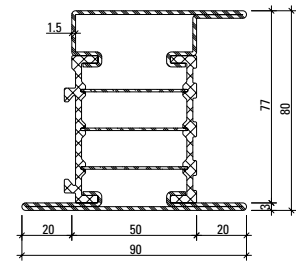

**685.650 Z**

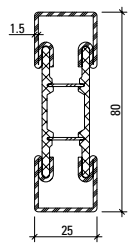

**600.012**  
**600.012 Z**

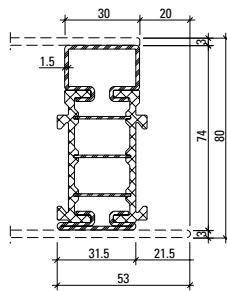

**680.060 Z**



**Werkstoffe**

Artikel-Nr.

**ohne Zusatz** = blank

**mit Z** = bandverzinkter Stahl

**Isolator** = glasfaserverstärkter  
Kunststoff

**Matériaux**

No. d'article

**sans supplément** = brut

**avec Z** = bande d'acier zinguée

**Isolateur** = matière plastique  
renforcé par fibres  
de verre

**Materials**

Part no.

**without addition** = bright

**with Z** = strip galvanised steel

**Insulator** = glassfibre reinforced  
plastic

Profil-Nr.	G kg/m	I <sub>x</sub> cm <sup>4</sup>	W <sub>x</sub> cm <sup>3</sup>	I <sub>y</sub> cm <sup>4</sup>	W <sub>y</sub> cm <sup>3</sup>	U m <sup>2</sup> /m
<b>683.630 Z</b>	4,170	32,73	7,98	10,09	2,88	0,336
<b>683.650 Z</b>	4,787	38,93	9,50	24,43	5,42	0,376
<b>685.630 Z</b>	4,637	38,31	8,65	13,46	3,51	0,374
<b>685.650 Z</b>	5,258	47,62	10,93	30,13	6,14	0,415
<b>600.012</b>	3,254	19,67	4,92	2,93	2,34	0,224
<b>680.060 Z</b>	3,214	17,21	4,55	2,54	1,48	0,266

Glasleisten (Massstab 1:2)  
 Parcloses (échelle 1:2)  
 Glazing beads (scale 1:2)

Janisol HI RC Fenster  
 Janisol HI RC fenêtres  
 Janisol HI RC windows

Stahl-Glasleisten aus  
 bandverzinktem Stahl (Länge 6 m)

Parcloses en acier en bande d'acier  
 zinguée (longueur 6 m)

Steel glazing beads made of  
 strip galvanised steel (length 6 m)

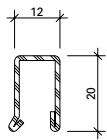

402.112 Z

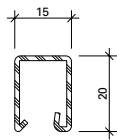

402.115 Z

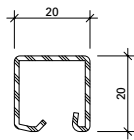

402.120 Z

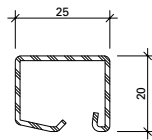

402.125 Z

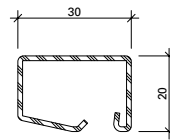

402.130 Z

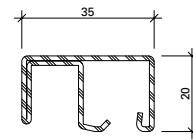

402.136 Z

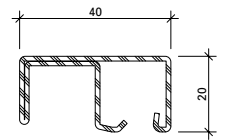

402.141 Z



**450.007**

**Befestigungsknopf**

VE = 50 Magazine à 10 Knöpfe

**Bouton de fixation**

UV = 50 magasins à 10 pièces

**Fastening stud**

PU = 50 magazines with 10 studs



**450.008**

**Befestigungsknopf**

VE = 400 Magazine à 10 Knöpfe

**Bouton de fixation**

UV = 400 magasins à 10 pièces

**Fastening stud**

PU = 400 magazines with 10 studs



**450.006**

**Befestigungsknopf (kurz) SR1**

Bohrdurchmesser ø 3,5 mm

VE = 100 Stück

**Bouton de fixation (court) SR1**

Diamètre de perçage ø 3,5 mm

UV = 100 pièces

**Fastening stud (short) SR1**

Hole diameter ø 3,5 mm

PU = 100 pieces



**450.009**

**Befestigungsknopf**

VE = 1000 Stück lose

**Bouton de fixation**

UV = 1000 pièces

**Fastening stud**

PU = 1000 pieces

Artikel-Nr.	G kg/m	B m <sup>2</sup> /m
402.112 Z	0,550	0,062
402.115 Z	0,590	0,066
402.120 Z	0,680	0,074
402.125 Z	0,760	0,083
402.130 Z	0,850	0,092
402.136 Z	1,260	0,134
402.141 Z	1,360	0,144

G = Gewicht  
 B = Beschichtungsfläche

G = Poids  
 B = Surface à traiter

G = Weight  
 B = Coated surface

**Glasleisten (Massstab 1:2)**  
**Parcloses (échelle 1:2)**  
**Glazing beads (scale 1:2)**

Janisol HI RC Fenster  
 Janisol HI RC fenêtres  
 Janisol HI RC windows

**Winkelkontur-Stahl-Glasleisten  
 (Länge ca. 6 m)**

**Parcloses en acier à contour angulaire  
 (longueur env. 6 m)**

**Angle contour steel glazing beads  
 (length approx. 6 m)**

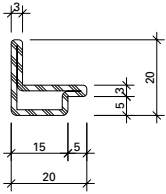

**62.507 Z**

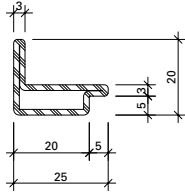

**62.508 Z**

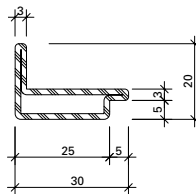

**62.509 Z**

**mit Z** = bandverzinkter Stahl

**avec Z** = bande d'acier zinguée

**with Z** = strip galvanised steel

Artikel-Nr.	G kg/m	B m <sup>2</sup> /m
<b>62.507 Z</b>	0,840	0,076
<b>62.508 Z</b>	0,960	0,086
<b>62.509 Z</b>	1,090	0,096

G = Gewicht  
 B = Beschichtungsfläche

G = Poids  
 B = Surface à traiter

G = Weight  
 B = Coated surface

Artikelbibliothek  
 Bibliothèque des articles  
 Article library

**DXF** **DWG**

**Aluminium-Glasleisten  
 (Länge 6 m)**

**Parcloses en aluminium  
 (longueur 6 m)**

**Aluminium glazing beads  
 (length 6 m)**

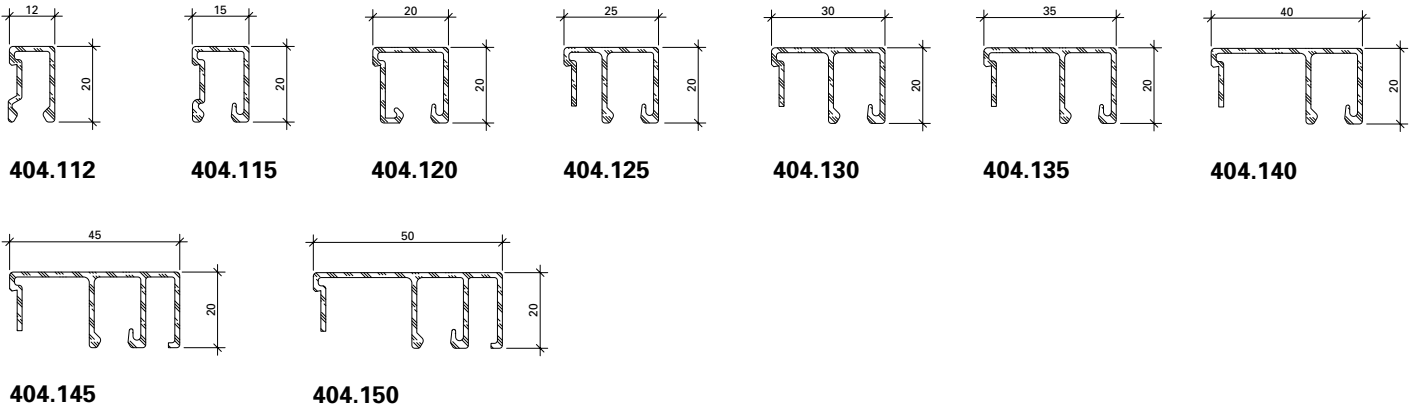

**450.007**

**Befestigungsknopf**

VE = 50 Magazine à 10 Knöpfe

**Bouton de fixation**

UV = 50 magasins à 10 pièces

**Fastening stud**

PU = 50 magazines with 10 studs



**450.008**

**Befestigungsknopf**

VE = 400 Magazine à 10 Knöpfe

**Bouton de fixation**

UV = 400 magasins à 10 pièces

**Fastening stud**

PU = 400 magazines with 10 studs



**450.006**

**Befestigungsknopf (kurz) SR1**

Bohrdurchmesser ø 3,5 mm  
 VE = 100 Stück

**Bouton de fixation (court) SR1**

Diamètre de perçage ø 3,5 mm  
 UV = 100 pièces

**Fastening stud (short) SR1**

Hole diameter ø 3,5 mm  
 PU = 100 pieces

Artikel-Nr.	G kg/m	U m <sup>2</sup> /m	P m <sup>2</sup> /m
404.112	0,202	0,110	0,032
404.115	0,226	0,117	0,035
404.120	0,252	0,148	0,040
404.125	0,310	0,178	0,045
404.130	0,330	0,188	0,050
404.135	0,350	0,198	0,055
404.140	0,370	0,208	0,060
404.145	0,465	0,172	0,070
404.150	0,485	0,180	0,075

G = Gewicht  
 U = Abwicklung umlaufend  
 P = Polierabwicklung

G = Poids  
 U = Périmètre extérieur  
 P = Périmètre à polir

G = Weight  
 U = Circumferential development  
 P = Circumferential polishing



**450.009**

**Befestigungsknopf**

VE = 1000 Stück lose

**Bouton de fixation**

UV = 1000 pièces

**Fastening stud**

PU = 1000 pieces



**499.001**

**Befestigungsset**

zum Versetzen der  
 magazinierten Befestigungs-  
 Knöpfe 450.007/008

VE = 1 Set komplett inkl. Koffer  
 3 Kreuzschlitz-  
 Schraubklingen

**499.001**

**Machine à poser les boutons  
 de parcloses**

pour le déplacement des  
 boutons de fixations 450.007/008  
 emmagasinés

UV = 1 set complet, valise incl.  
 3 mèches cruciforme

**499.001**

**Fastening set**

for placing magazine fixing  
 studs 450.007/008

PU = 1 set complete, incl. case  
 3 Phillips screwdriver  
 blades

**Glasleisten (Massstab 1:2)**

**Parcloses (échelle 1:2)**

**Glazing beads (scale 1:2)**

Janisol HI RC Fenster

Janisol HI RC fenêtres

Janisol HI RC windows

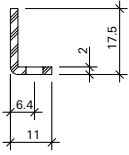

**400.021 Z**

**Stahlwinkel**

bandverzinkter Stahl,  
gestanzt, Langloch (12x4,5 mm)  
alle 150 mm, 0,410 kg/m

Länge 6 m

**400.021 Z**

**Cornière en acier**

bande d'acier zinguée,  
perforées avec trou oblong  
(12x4,5 mm) tous les 150 mm,  
0,410 kg/m

Longueur 6 m

**400.021 Z**

**Steel angle**

strip galvanised steel,  
perforated, oblong hole  
(12x4.5 mm) every 150 mm,  
0,410 kg/m

Length 6 m



**555.486**

**Schraube M4x7**

Stahl verzinkt, Edelstahl-Look,  
selbstgewindend,  
mit Torx-Angriff, für  
Stahlwinkel 400.021 Z

Bohrdurchmesser 3,5 mm

VE = 100 Stück

**555.486**

**Vis M4x7**

acier zingué, surface acier Inox,  
autotaraudeuse, avec  
empreinte Torx,  
pour cornière 400.021 Z

diamètre de perçage 3,5 mm

UV = 100 pièces

**555.486**

**Screw M4x7**

galvanised steel, stainless steel  
surface, self-tapping, with Torx  
head, for steel angle 400.021 Z

hole diameter 3,5 mm

PU = 100 pieces

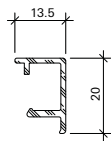

**406.999**

**Abdeckleiste**

Aluminium roh, zum Abdecken  
des Stahlwinkels 400.021 Z

Gewicht 0,166 kg/m

U = 0,089 m<sup>2</sup>/m

P = 0,034 m<sup>2</sup>/m

Länge 6 m

**406.999**

**Parclore**

aluminium brut, pour recouvrir  
la cornière 400.021 Z

poids 0,166 kg/m

U = 0,089 m<sup>2</sup>/m

P = 0,034 m<sup>2</sup>/m

Longueur 6 m

**406.999**

**Cover strip**

aluminium mill finish, for  
covering steel angle 400.021 Z

weight 0,166 kg/m

U = 0,089 m<sup>2</sup>/m

P = 0,034 m<sup>2</sup>/m

Length 6 m

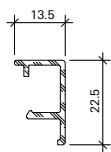

**406.997**

**Abdeckleiste**

Aluminium roh, zum Abdecken  
des Stahlwinkels 400.021 Z

Gewicht 0,176 kg/m

U = 0,094 m<sup>2</sup>/m

P = 0,036 m<sup>2</sup>/m

Länge 6 m

**406.997**

**Parclore**

aluminium brut, pour recouvrir  
la cornière 400.021 Z

poids 0,176 kg/m

U = 0,094 m<sup>2</sup>/m

P = 0,036 m<sup>2</sup>/m

Longueur 6 m

**406.997**

**Cover strip**

aluminium mill finish, for  
covering steel angle 400.021 Z

weight 0,176 kg/m

U = 0,094 m<sup>2</sup>/m

P = 0,036 m<sup>2</sup>/m

Length 6 m



**450.023**

**Befestigungsfeder**

Edelstahl, mit selbstgewinde-  
formender Schraube, mit  
SR1-Angriff, für Aluminium-  
Abdeckleiste 406.999,  
Bohrdurchmesser 3,5 mm

VE = 100 Stück

**450.023**

**Ressort de fixation**

acier Inox, avec vis auto-  
taraudeuse, avec empreinte SR1,  
pour parclore en aluminium  
406.999, diamètre de perçage  
3,5 mm

UV = 100 pièces

**450.023**

**Fastening spring**

stainless steel, with self-tapping  
screw, with SR1 head, for  
aluminium cover strip 406.999,  
hole diameter 3,5 mm

PU = 100 pieces

**Handelsübliche Profile**

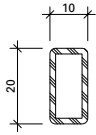

**20/10/2**

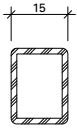

**20/15/2**

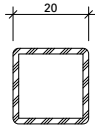

**20/20/2**

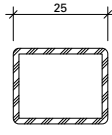

**20/25/2**

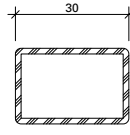

**20/30/2**

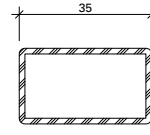

**20/35/2**

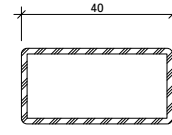

**20/40/2**

**Profils usuels**

**Standard profiles**

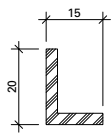

**20/15/3**

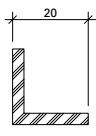

**20/20/3**

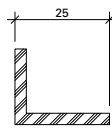

**20/25/3**

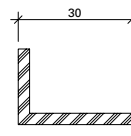

**20/30/3**

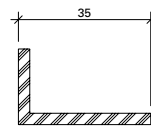

**20/35/3**

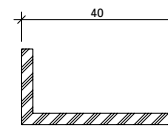

**20/40/3**

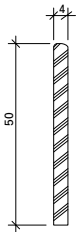

**40/3**



**452.496**

**Linsensenkschraube**  
**ø 4,5 x 33 mm**  
Edelstahl, SR1-Angriff,  
selbstbohrend, zur Sicherung  
der Glasleisten

VE = 100 Stück

**452.496**

**Vis à tête bombée fraisée**  
**ø 4,5 x 33 mm**  
acier Inox, empreinte SR1,  
autoforeuse, pour blocage  
des parclozes

UV = 100 pièces

**452.496**

**Countersunk oval-head screw**  
**ø 4,5 x 33 mm**  
stainless steel, SR1 head,  
self-cutting, for glazing bead  
fixing

PU = 100 pieces

● **JANSEN**

Einbruchhemmendes Fenster EN 1627 Janisol/Primo/Hi RC3  
Gutachten: 13-001373-PR14 vom 07.06.2022 ift Rosenheim  
Herst.-Jahr: Hersteller:

**536.032** RC3

**536.033** RC2/RC2N

**536.034** RC1N

**Kennzeichen-Schild**  
inkl. Montagebescheinigung

VE = 1 Stück

**536.032** RC3

**536.033** RC2/RC2N

**536.034** RC1N

**Plaque d'identification**  
incl. certification d'entreprise

UV = 1 pièce

**536.032** RC3





**536.033** RC2/RC2N

**536.034** RC1N

**Identification plate**  
includes fabrication certificate

PU = 1 piece



	<b>Inhaltsverzeichnis</b>	<b>Sommaire</b>	<b>Content</b>	
	Beschläge	Ferrures	Fittings	<b>22</b>
<b>Fensterbeschlag RC1N</b> <b>Ferrure de fenêtre RC1N</b> <b>Window fitting RC1N</b>				
	Technische Daten	Données techniques	Technical data	<b>28</b>
	Drehkipp- und Drehbeschlag	Ferrure oscillo-battante et à la française	Turn/tilt and side-hung fitting	<b>31</b>
	Stulp-Beschlag	Ferrure pour fenêtre à deux vantaux	Double-sash window fitting	<b>37</b>
<b>Fensterbeschlag RC2</b> <b>Ferrure de fenêtre RC2</b> <b>Window fitting RC2</b>				
	Technische Daten	Données techniques	Technical data	<b>42</b>
	Drehkipp- und Drehbeschlag	Ferrure oscillo-battante et à la française	Turn/tilt and side-hung fitting	<b>45</b>
	Stulp-Beschlag	Ferrure pour fenêtre à deux vantaux	Double-sash window fitting	<b>52</b>
	Kipp-Beschlag	Ferrure à soufflet	Bottom-hung fitting	<b>58</b>
<b>Fensterbeschlag RC3</b> <b>Ferrure de fenêtre RC3</b> <b>Window fitting RC3</b>				
	Technische Daten	Données techniques	Technical data	<b>64</b>
	Drehkipp- und Drehbeschlag	Ferrure oscillo-battante et à la française	Turn/tilt and side-hung fitting	<b>66</b>
	Stulp-Beschlag	Ferrure pour fenêtre à deux vantaux	Double-sash window fitting	<b>72</b>
	Kipp-Beschlag	Ferrure à soufflet	Bottom-hung fitting	<b>79</b>
	Verarbeitungshilfen	Outils d'usage	Assembly tools	<b>83</b>



**557.201**

**Fenstergriff Aluminium  
(silber)  
abschliessbar**  
mit Vierkantdorn 7 mm, inkl.  
2 Befestigungsschrauben M5x30

Höhe: ca. 140 mm  
Tiefe: ca. 50 mm

VE = 1 Stück

**557.201**

**Poignée en aluminium  
(argenté)  
fermant à clé**  
avec tige carrée 7 mm, 2 vis  
de fixation M5x30 incluses

Hauteur: env. 140 mm  
Profondeur: env. 50 mm

UV = 1 pièce

**557.201**

**Handle, aluminium  
(silver)  
lockable**  
with square spindle 7 mm,  
incl. 2 fixing screws M5x30

Height: approx. 140 mm  
Depth: approx. 50 mm

PU = 1 piece



**557.210** silber

**557.211** weiss

**Abdeckkappen oben**  
für Abdeckung der Scheren-  
lager, Scherenbänder,  
Drehbänder und Kippbänder

VE = 20 Scherenbandkappen  
20 Scherenlagerkappen

**557.210** argenté

**557.211** blanc

**Capuchon haut**  
pour couvrir les charnières  
supérieures du ciseaux,  
charnières-compas, charnières  
à la françaises et charnières  
à soufflet

UV = 20 capuchons pour  
charnières  
20 capuchons pour  
pivots

**557.210** silver

**557.211** white

**Cover caps top**  
for covering the scissor stay,  
scissor hinge, side-hung hinges  
and bottom-hung hinges

PU = 20 cover caps  
for scissor hinges  
20 cover caps  
for scissor stays



**557.212** silber, links

**557.213** weiss, links

**557.214** silber, rechts

**557.215** weiss, rechts

**Abdeckkappen unten**  
für Abdeckung der Flügellager  
und Ecklager

VE = 20 Flügellagerkappen  
20 Ecklagerkappen

**557.212** argenté, à gauche

**557.213** blanc, à gauche

**557.214** argenté, à droite

**557.215** blanc, à droite

**Capuchon bas**  
pour couvrir les fiches d'angle  
du vantail et charnières  
inférieures d'angle

UV = 20 capuchons pour  
fiches d'angle du vantail  
20 capuchons pour  
charnières inférieures d'angle

**557.212** silver, LH

**557.213** white, LH

**557.214** silver, RH

**557.215** white, RH

**Cover caps bottom**  
for covering sash hinges and  
corner hinges

PU = 20 cover caps  
for sash hinges  
20 cover caps  
for corner hinges



**599.400**

**Anschlagplatte**

Stahl, Silberlook-Oberfläche,  
Einsatz als Kippsperre für  
Drehflügel

VE = 1 Stück

**599.400**

**Plaque butée**

acier, surface argentée, utilisée  
comme blocage de position  
soufflet pour fenêtre à la  
française

UV = 1 pièce

**599.400**

**Stop plate**

steel, silver-look surface finish,  
use as tilt lock for side-hung  
window

PU = 1 piece



**599.481**

**Zuschlagsicherung**

Kunststoff, Einsatz  
bei Drehkippenfenster in  
Oberschiene

VE = 1 Stück

**599.481**

**Sécurité fermeture brusque**

matière plastique, pour  
les fenêtres oscillo-battantes,  
montable dans la tringle  
supérieure

UV = 1 pièce

**599.481**

**Extra security device**

plastic, used in top rail of  
turn/tilt window

PU = 1 piece



**599.431** links

**599.432** rechts

**Mehrfachspaltlüftung  
Standard**

Stahl, Silberlook-Oberfläche,  
für den Einsatz in Oberschiene,  
ab FFB 600 mm, erlaubt  
zusätzliche Lüftungsstufen,  
über Fenstergriff einstellbar.

VE = 1 Stück

**Achtung:**

Fenster in den Lüftungsstufen  
gelten als nicht verriegelt!

**599.431** à gauche

**599.432** à droite

**Limiteur d'aérations multiples  
Standard**

acier, surface argentée, pour  
utilisation dans la tringle  
supérieure, dès FFB 600 mm,  
permet de ventilation  
supplémentaires, réglable par  
l'intermédiaire de la poignée.

UV = 1 pièce

**Attention:**

Les fenêtres ventilées ne  
sont pas considérées comme  
verrouillées!

**599.431** LH

**599.432** RH

**Multi-point ventilation  
Standard**

steel, silverlook surface,  
plated for use in top rail,  
from FFB 600 mm, allows  
ventilation levels, adjustable  
over window handle.

PU = 1 piece

**Important:**

Windows in ventilation positions  
are not considered to be locked.



### 599.401

**Balkontürschnäpper**  
Stahl, Silberlook-Oberfläche,  
Einsatz bei Balkontüre

Einsatz:

- Balkontüre 1-flügelig  
vertikal (Getriebeseite)
- Balkontüre 2-flügelig  
horizontal unten

VE = 1 Stück

**Bei Bedarf zusätzlich bestellen:**  
557.046 Schrauben

### 599.401

**Loqueteau pour porte de balcon**  
acier, surface argentée,  
pour porte de balcon

Utilisation:

- Porte de balcon 1 vantail  
vertical (côté crémone)
- Porte de balcon 2 vantaux  
horizontal inférieur

UV = 1 pièce

**Commander en plus si besoin:**  
557.046 Vis

### 599.401

**Balcony door catch**  
steel, silverlook surface,  
for balcony doors

Application:

- balcony door single-sash  
vertical (mechanism side)
- balcony door double-sash  
horizontal bottom

PU = 1 piece

**Order separately if required:**  
557.046 Screws



### 599.419

**Schnäpperbolzen**  
Kunststoff grau, Einsatz bei  
ein- oder zweiflügeliger Bal-  
kontüre, Standflügel, horizontal  
unten

VE = 1 Stück

**Bei Bedarf zusätzlich bestellen:**  
557.045 Schrauben

### 599.419

**Goujon d'encliquetage**  
matière plastique gris,  
pour porte de balcon à un ou  
deux vantaux, vantail semi-  
fixe, horizontal inférieur

UV = 1 pièce

**Commander en plus si besoin:**  
557.045 Vis

### 599.419

**Bolt for spring-loaded catch**  
plastic grey, for single- or  
double-sash balcony doors,  
secondary sash, horizontal  
bottom

PU = 1 piece

**Order separately if required:**  
557.045 Screws



### 599.548

**Sicherheitsschliessblech RC3**  
Stahl, galvanisch verzinkt

VE = 1 Stück

### 599.548

**Gâche de sécurité RC3**  
acier galvanisé

UV = 1 pièce

### 599.548

**Security striking plate RC3**  
galvanised steel

PU = 1 piece



### 599.549 links

### 599.550 rechts

**Kippschliessblech RC3**  
Stahl, galvanisch verzinkt

VE = 1 Stück

### 599.549 à gauche

### 599.550 à droite

**Gâche oscillo-battante RC3**  
acier galvanisé

UV = 1 pièce

### 599.549 LH

### 599.550 RH

**Tilt striking plate RC3**  
galvanised steel

PU = 1 piece



**550.276** Stahl gezogen

**3D-Anschweissband**

Länge 180 mm,  $\varnothing$  20 mm, mit wartungsarmer Gleitlagerung aus Spezialbronze, Exzenter-Dorn und Verschlusschraube aus Edelstahl

Verstellbarkeit:  
Höhe  $\pm$  4 mm, Seite und Anpressdruck  $\pm$  1,5 mm

VE = 2 Stück

*Einbau mit 499.396  
Schmieren mit 450.093*



**550.276** Acier étiré

**Paumelle à souder 3D**

longueur 180 mm,  $\varnothing$  20 mm, avec coussinet en bronze à entretien réduit, axe excentré et vis de fermeture en acier Inox

Réglable:  
Hauteur  $\pm$  4 mm, latéralement et en pression  $\pm$  1,5 mm

UV = 2 pièces

*Montage avec 499.396  
Graissage avec 450.093*

**550.276** Drawn steel

**3D weld-on hinge**

length 180 mm,  $\varnothing$  20 mm, with low maintenance friction bearings made of special bronze, eccentric spindle and screw plug in stainless steel

Adjustable:  
Height  $\pm$  4 mm, lateral and contact pressure  $\pm$  1.5 mm

PU = 2 pieces

*Installation with 499.396  
Lubrication with 450.093*



**555.268** Stahl gezogen

**3D-Anschweissband**

Länge 230 mm,  $\varnothing$  20 mm, mit wartungsarmer Gleitlagerung aus Spezialbronze, Exzenter-Dorn und Verschlusschraube aus Edelstahl

Verstellbarkeit:  
Höhe  $\pm$  4 mm, Seite und Anpressdruck  $\pm$  1,5 mm

VE = 2 Stück

*Einbau mit 499.396  
Schmieren mit 450.093*



**555.268** Acier étiré

**Paumelle à souder 3D**

longueur 230 mm,  $\varnothing$  20 mm, avec coussinet en bronze à entretien réduit, axe excentré et vis de fermeture en acier Inox

Réglable:  
Hauteur  $\pm$  4 mm, latéralement et en pression  $\pm$  1,5 mm

UV = 2 pièces

*Montage avec 499.396  
Graissage avec 450.093*

**555.268** Drawn steel

**3D weld-on hinge**

length 230 mm,  $\varnothing$  20 mm, with low maintenance friction bearings made of special bronze, eccentric spindle and screw plug in stainless steel

Adjustable:  
Height  $\pm$  4 mm, lateral and contact pressure  $\pm$  1.5 mm

PU = 2 pieces

*Installation with 499.396  
Lubrication with 450.093*



**550.238** Stahl gezogen

**Anschweissband**

Länge 180 mm,  $\varnothing$  20 mm, Buchse und Druckscheibe aus Spezialbronze

VE = 10 Stück

*Einbau mit 499.396  
Schmieren mit 450.093*



**550.238** Acier étiré

**Paumelle à souder**

longueur 180 mm,  $\varnothing$  20 mm, douille et rondelle en bronze

UV = 10 pièces

*Montage avec 499.396  
Graissage avec 450.093*

**550.238** Drawn steel

**Weld-on hinge**

length 180 mm,  $\varnothing$  20 mm, sleeve and washer made of special bronze

PU = 10 pieces

*Installation with 499.396  
Lubrication with 450.093*



**555.227** Edelstahl  
geschliffen (1.4307)

**555.261** Edelstahl  
geschliffen (1.4435)

**3D-Anschweissband**  
Länge 180 mm,  $\varnothing$  20 mm, mit  
wartungsarmer Gleitlagerung  
aus Spezialbronze

Verstellbarkeit:  
Höhe  $\pm$  4 mm, Seite und  
Anpressdruck  $\pm$  1,5 mm

VE = 2 Stück

*Einbau mit 499.396*  
*Schmieren mit 450.093*

**555.227** Acier Inox poli  
(1.4307)

**555.261** Acier Inox poli  
(1.4435)

**Paumelle à souder 3D**  
longueur 180 mm,  $\varnothing$  20 mm,  
avec coussinet en bronze à  
entretien réduit

Réglable:  
Hauteur  $\pm$  4 mm, latéralement  
et en pression  $\pm$  1,5 mm

UV = 2 pièces

*Montage avec 499.396*  
*Graissage avec 450.093*

**555.227** Polished stainless  
steel (1.4307)

**555.261** Polished stainless  
steel (1.4435)

**3D Weld-on hinge**  
length 180 mm,  $\varnothing$  20 mm,  
with low maintenance friction  
bearings made of special bronze

Adjustable:  
Height  $\pm$  4 mm, lateral and  
contact pressure  $\pm$  1.5 mm

PU = 2 pieces

*Installation with 499.396*  
*Lubrication with 450.093*

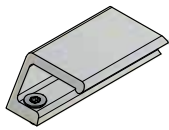

### 550.061

#### Ziehgriff

Aluminium, farblos anodisiert,  
 inkl. Befestigungsmaterial M4x10

VE = 1 Stück

### 550.061

#### Poignée à tirer

aluminium, anodisé incolore,  
 matériel de fixation M4x10  
 inclus

UV = 1 pièce

### 550.061

#### Pull handle

aluminium, anodised colourless,  
 incl. fixing material M4x10

PU = 1 piece



### 597.049

#### Magnetkontakt

weiss, für die Öffnungsüberwachung von Fenster nach VdS C, Anerkennungsnummer G 109046, inkl. Befestigungshilfe für Stahlssysteme und 6 m Anschlusskabel 4x0.14 mm<sup>2</sup>.

VE = 1 Stück

### 597.049

#### Contact magnétique

blanc, pour la surveillance d'ouverture de fenêtres selon VdS C, numéro d'agrément G 109046, avec aide à la fixation pour les systèmes en acier et câble de raccordement 4x0.14 mm<sup>2</sup> de 6 m.

UV = 1 pièce

### 597.049

#### Magnetic contact

white, for the monitoring of opening of windows in accordance with VdS C, recognition number G 109046, including fastening aid for steel systems and 6 m connecting cable 4x0.14 mm<sup>2</sup>.

PU = 1 piece

AC	DC	Kontaktbelastung Charge du contact Contact loading	Schutzart nach EN 60529 Type de protection selon EN 60529 Protection rating in accordance with EN 60529	Einsatzbereich Domaine d'application Area of use
0.5 A	100 VDC	10 W	IP 68	-5°C bis/jusqu'à/up to + 50°C

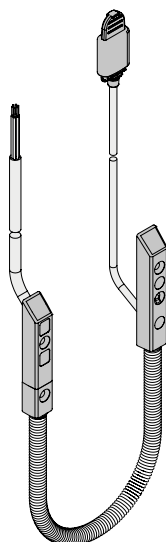

### 550.971

#### Kabelübergang Alarmspinne

bis 48 V DC geeignet, trennbar über Steckfunktion mit Sicherheitsschraube, Kabelübergang mit Federummantlung, verdeckt liegend im Falz montierbar, inkl. Kabel (an Buchse 0,3 m, am Stecker 6 m)

VE = 1 Stück

#### Nenndaten

Bemessungsspannung: 48 V DC  
 Kontaktbelastbarkeit: 0,5 A  
 Leitung Stecker: 6 x 0,14 mm<sup>2</sup>  
 Leitung Buchse: 4 x 0,14 mm<sup>2</sup>  
 mit AGV  
 Schutzart: IP67  
 VdS-Zulassungsnummer:  
 G108094

### 550.971

#### Passage de câble alarme intégrée

jusqu'à 48 V CC, séparable par fonction enfichable avec vis de sécurité, passage de câble avec gaine ressort, montage non apparent dans la feuillure, avec câble (sur connecteur femelle 0,3 m, sur connecteur mâle 6 m)

UV = 1 pièce

#### Données nominales

Tension assignée: 48 V CC  
 Charge de contact: 0,5 A  
 Câble fiche: 6 x 0,14 mm<sup>2</sup>  
 Câble connecteur femelle: 4 x 0,14 mm<sup>2</sup> avec AGV  
 Indice de protection: IP67  
 Numéro d'homologation VdS:  
 G108094

### 550.971

#### Alarm system cable transition

suitable up to 48 V DC, can be separated via plug-in function with safety screw, cable transition with spring sheathing, can be mounted concealed in the rebate, incl. cable (0.3 m at socket, 6 m at connector)

PU = 1 piece

#### Nominal data

Rated voltage: 48 VDC  
 Contact rating: 0.5 A  
 Plug cable: 6 x 0.14 mm<sup>2</sup>  
 Connector cable: 4 x 0.14 mm<sup>2</sup>  
 with AGV  
 Protection class: IP67  
 VdS approval number:  
 G108094

## Sicherheitsklasse RC1N

Bauteile der Widerstandsklasse RC1N weisen einen begrenzten bis geringen Schutz gegen Aufbruchversuche auf. RC1N ist ausgelegt auf Angriffe mit körperlicher Gewalt (vorwiegend Vandalismus) wie Gegentreten, Gegenspringen, Schulterwurf, Hochspringen und Herausreißen. Fenster der Klasse RC1N werden deshalb oft bei erhöhtem Einbau (beispielsweise im Obergeschoss) eingesetzt, wenn mangels Standfläche eine Aufstiegshilfe erforderlich ist. Die Klasse kann mit Standardfensterglas ausgeführt werden.

- Fensterbeschlag mit Pilzkopfverriegelung
- Anpressdruck verstellbar
- Korrosionsbeständigkeit nach EN ISO 9227-NS Klasse 4 nach EN 1670
- Prüfungen nach EN 1627-1630
- Dauerfunktion nach EN 12400 für Dreh-Fenster Klasse 4 (50'000 Zyklen) und Drehkipf-Fenster Klasse 3 (20'000 Zyklen)
- Systemprüfung nach Produktnorm EN 14351-1 für alle Öffnungsarten

## Classe de sécurité RC1N

Les éléments de construction de la classe de résistance RC1N présentent une faible protection contre les tentatives d'effraction. RC1N est conçu pour les attaques avec usage de la force corporelle (surtout vandalisme) telles que coups de pied, sauter contre, donner des coups d'épaule, sauter et arracher. Les fenêtres de la classe RC1N sont pour cela souvent utilisées dans les bâtiments hauts (par exemple étage supérieur) quand une aide à la montée est nécessaire en raison du manque de surface portante. La classe peut être réalisée avec du verre de fenêtre standard.

- Ferrure de fenêtre avec verrouillage champignon
- Pression de serrage réglable
- Résistance à la corrosion selon EN ISO 9227-NS classe 4 selon EN 1670
- Contrôles selon EN 1627-1630
- Fonctionnement permanent selon EN 12400 pour fenêtres à la française de classe 4 (50'000 cycles), pour fenêtres oscillo-battantes de classe 3 (20'000 cycles)
- Contrôle du système selon la norme produit EN 14351-1 pour tous les types d'ouverture

## Resistance class RC1N

Building components in resistance class RC1N offer limited to low protection against attempted break-ins. RC1N is designed for attacks using bodily force (predominantly vandalism) such as kicking, flying kicks, shoulder charges, jumping up and tearing out.

Windows in class RC1N are therefore often used in elevated installations (for example on upper floors), where a climbing aid is required due to lack of platforms to stand on. The class can be designed with standard window glass.

- Window fitting with mushroom head locking
- Contact pressure can be adjusted
- Corrosion resistance in accordance with EN ISO 9227-NS class 4 in accordance with EN 1670
- Tests in accordance with EN 1627-1630
- Resistance to repeated opening and closing in accordance with EN 12400 for class 4 side-hung windows (50,000 cycles) and class 3 turn/tilt windows (20,000 cycles)
- System testing in accordance with product standard EN 14351-1 for all opening types



**Folgende technische Rahmenbedingungen müssen beachtet werden:**

**Les conditions techniques suivantes doivent être observées:**

**The following technical limiting conditions must be duly considered:**

**Allgemein:**

Max. Fläche: 3.0 m<sup>2</sup>  
 G-Mass min.: 300 mm

**Généralités:**

Surface max.: 3.0 m<sup>2</sup>  
 Mesure G min.: 300 mm

**General:**

Max. surface: 3.0 m<sup>2</sup>  
 G-measurement min.: 300 mm

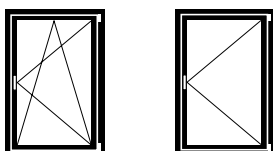

*Flügelgrößen Drehkip- und Drehfenster:*

Max. FFH = 2760 mm  
 FFH = 1435 mm  
 Min. FFH = 600 mm  
 FFH = 600 mm  
 Max. Gewicht: 150 kg  
 FFB/FFH: ≤ 2

*Grandeurs du vantail fenêtre oscillo-battante et à la française:*

Max. FFH = 2760 mm  
 FFH = 1435 mm  
 Min. FFH = 600 mm  
 FFB = 600 mm  
 Poids max.: 150 kg  
 FFB/FFH: ≤ 2

*Size of sash turn/tilt and side-hung windows:*

Max. FFH = 2760 mm  
 FFH = 1435 mm  
 Min. FFH = 600 mm  
 FFB = 600 mm  
 Max. weight: 150 kg  
 FFB/FFH: ≤ 2

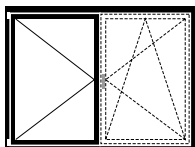

*Flügelgröße Stulp-Fenster:*

Max. FFH = 2760 mm  
 SF-FB = 1435 mm  
 Min. FFH = 600 mm  
 SF-FB = 490 mm  
 Max. Gewicht: 150 kg  
 FFB/FFH: ≤ 2

*Grandeur du vantail fenêtre à deux vantaux:*

Max. FFH = 2760 mm  
 SF-FB = 1435 mm  
 Min. FFH = 600 mm  
 SF-FB = 490 mm  
 Poids max.: 150 kg  
 FFB/FFH: ≤ 2

*Size of sash double-sash window:*

Max. FFH = 2760 mm  
 SF-FB = 1435 mm  
 Min. FFH = 600 mm  
 SF-FB = 490 mm  
 Max. weight: 150 kg  
 FFB/FFH: ≤ 2

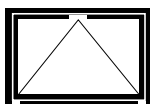

Kipfenster der Sicherheitsklasse RC1N sind gemäss der Standard-Dokumentation, jedoch mit Anschweisbändern, herstellbar.

Les fenêtres à soufflet de la classe de sécurité RC1N peuvent être fabriquées selon la documentation standard, mais avec des paumelles à souder.

Bottom-hung windows in resistance class RC1N can be produced in accordance with the standard documentation, but with weld-on hinges.

**Max. Gewicht für Dreh- und Drehkipp-Fenster**

**Poids maximal pour les fenêtres à la française et oscillo-battantes**

**Max. weight for side-hung and turn/tilt windows**

**Hinweise zum Gebrauch**

Der für den Einsatz der Jansen-Beschläge zulässige Anwendungsbereich ist in den Anwendungsdiagrammen grau hinterlegt. Es gilt jedoch nicht die gesamte grau hinterlegte Fläche, sondern immer nur diejenige Teilfläche, die sich links neben der Kurve des entsprechenden Flügelgewicht FG befindet.

**Zu überprüfen ist**

- Befinden sich die Fensterdimensionen im grau hinterlegten Bereich?
- Befindet der sich zu ermittelnde Schnittpunkt links neben der Begrenzungskurve des Flügelgewichts?

**Abkürzungen:**

FFB Flügelfalzbreite (mm)  
 FFH Flügelfalzhöhe (mm)  
 FG Flügelgewicht (kg/m<sup>2</sup>)

**Remarques concernant l'utilisation**

La plage d'utilisation autorisée pour les ferrures Jansen est indiquée en gris dans les diagrammes d'application. Cependant, ce n'est pas l'ensemble de la surface grisée qui est valable, mais seulement la partie de la surface se trouvant à gauche de la courbe de poids du vantail (FG) correspondant.

**A vérifier**

- Les dimensions de la fenêtre se trouvent-elles dans la plage grisée ?
- Le point de coupe à déterminer se trouve-t-il à gauche de la courbe limite de poids du vantail ?

**Abréviations:**

FFB Largeur de feuillure du vantail (mm)  
 FFH Hauteur de feuillure du vantail (mm)  
 FG Poids du vantail (kg/m<sup>2</sup>)

**Usage information**

The scope of application permitted for the use of Jansen fittings is highlighted in grey in the application diagrams. However, this does not apply to the entire area that is highlighted in grey, but only to the partial area that is found to the left of the curve for the corresponding sash weight FG.

**The following need to be checked**

- Are the window dimensions in the area highlighted in grey?
- Is the intersection point to be calculated located on the left of the curve for the corresponding sash weight?

**Abbreviations:**

FFB Sash rebate width (mm)  
 FFH Sash rebate height (mm)  
 FG Sash weight (kg/m<sup>2</sup>)

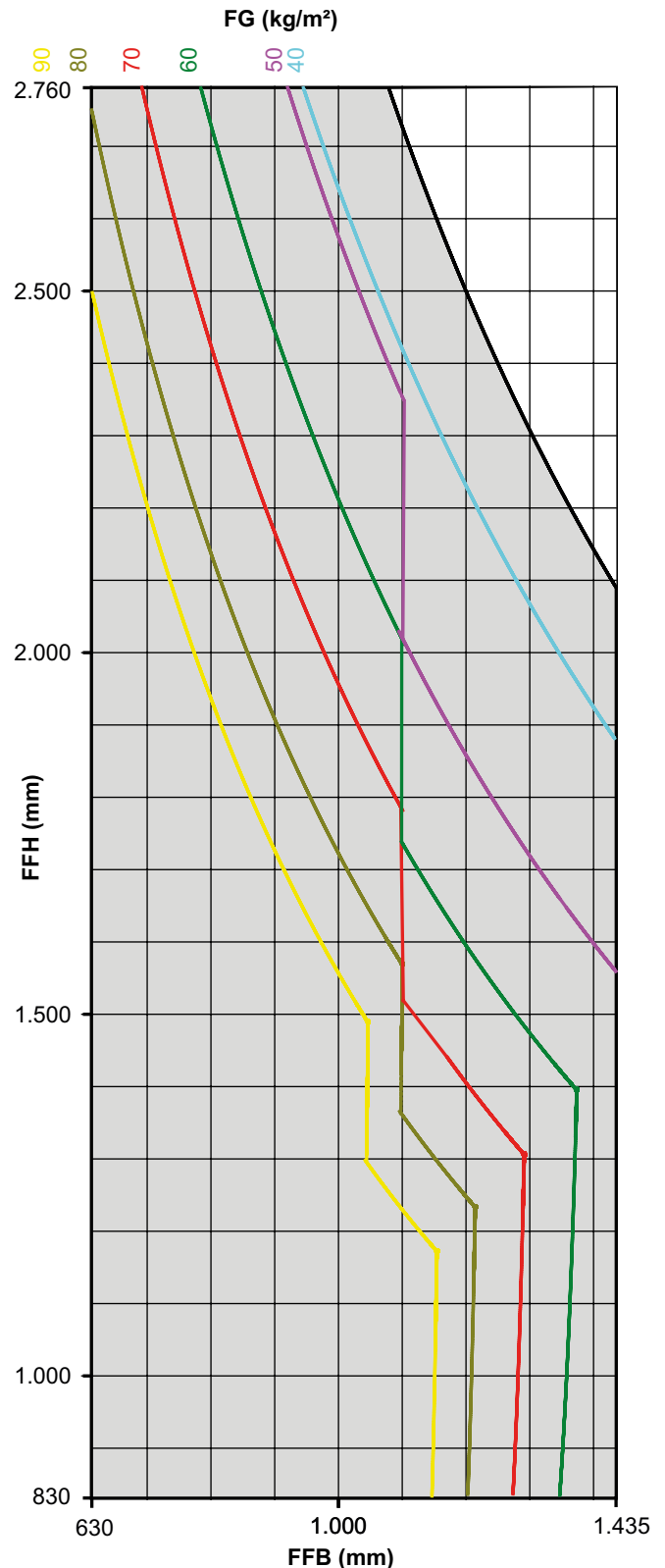

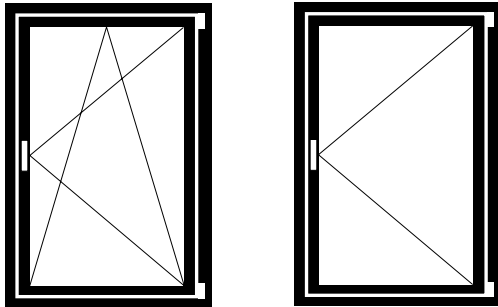

**Drehkipp- und Drehbeschlag**

**Ferrure oscillo-battante et à la française**

**Turn/tilt and side-hung fitting**

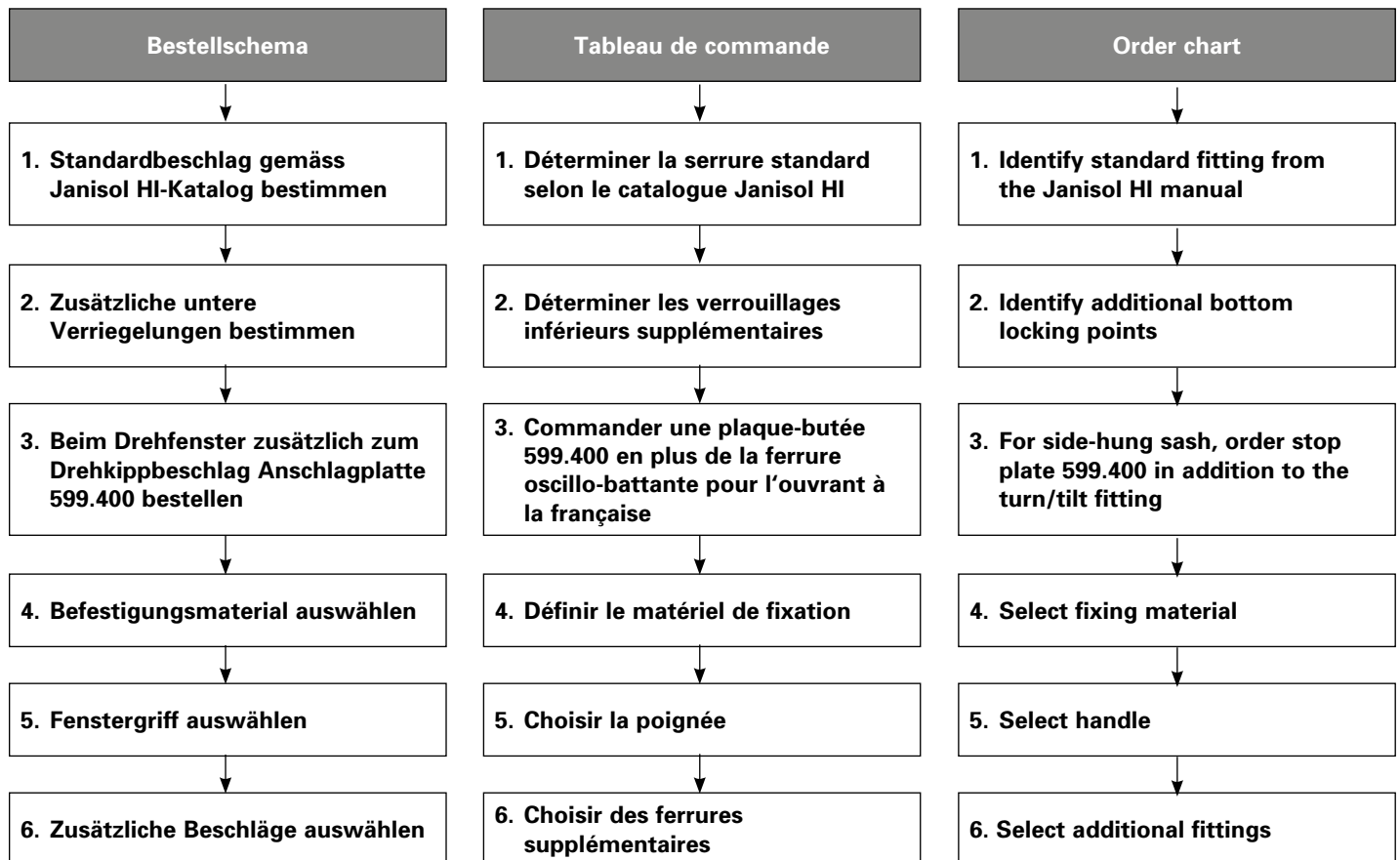

**FFH** = Flügelfalzhöhe  
**FFB** = Flügelfalzbreite

**FFH** = Hauteur de feuillure du vantail  
**FFB** = Largeur de feuillure du vantail

**FFH** = Sash rebate height  
**FFB** = Sash rebate width

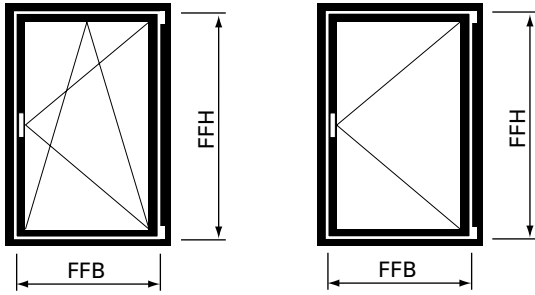

**2. Zusätzliche untere Verriegelungen bestimmen**

**2. Déterminer les verrouillages inférieurs supplémentaires**

**2. Identify additional bottom locking points**

Flügelalzbreite Largeur de feuillure du vantail Sash rebate width <b>FFB</b>	Mittenverriegelung Verrouillage central Central lock	Koppelement Elément d'accouplement Coupling	Schliessblech Gâche Striking plate
600 - 855 mm	599.551	599.491	1 x 599.482 * 1 x 599.483 **
856 - 1130 mm	599.413 599.551	599.491	1 x 599.482 * 1 x 599.483 **
1131 - 1250 mm	2 x 599.413 599.551	599.491	1 x 599.482 * 1 x 599.483 **
1251 - 1380 mm	599.551	599.491	
1381 - 1435 mm	599.551	599.491	

\* = Drehkipp- und Drehbeschlag linksöffnend

\* = Ferrure oscillo-battante et à la française ouvrant à gauche

\* = Turn/tilt and side-hung fitting lefthand

\*\* = Drehkipp- und Drehbeschlag rechtsöffnend

\*\* = Ferrure oscillo-battante et à la française ouvrant à droite

\*\* = Turn/tilt and side-hung fitting righthand

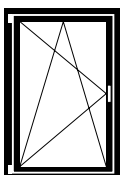

linksöffnend  
ouvrant à gauche  
lefthand

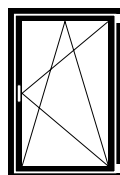

rechtsöffnend  
ouvrant à droite  
righthand

**3. Beim Drehfenster zusätzlich zum Drehkippbeschlag Anschlagplatte 599.400 bestellen**

**3. Commander une plaque-butée 599.400 en plus de la ferrure oscillo-battante pour l'ouvrant à la française**

**3. For side-hung sash, order stop plate 599.400 in addition to the turn/tilt fitting**

**4. Befestigungsmaterial auswählen**

**Schraubenbedarf**

Ungefähre Anzahl Schrauben pro Flügel:

**557.045** ca. 65 Schrauben  
**557.046** ca. 10 Schrauben

**4. Choisir le matériel de fixation**

**Besoins en vis**

Nombre approximatif de vis par vantail:

**557.045** env. 65 vis  
**557.046** env. 10 vis

**4. Select fixing material**

**Screws required**

Approximate number of screws per sash:

**557.045** approx. 65 screws  
**557.046** approx. 10 screws

**5. Fenstergriffe auswählen**

siehe Seite 22

Alternativ:

Betätigungsgriffe geprüft nach EN 13126-3:2011  
7. Stelle Schutzwirkung;  
erste Stelle Klasse 2

**5. Choisir la poignée**

voir page 22

Alternative:

Poignées d'actionnement contrôlées selon EN 13126-3:2011  
7. Emplacement effet protecteur;  
premier emplacement classe 2

**5. Select handle**

see page 22

Alternative:

Operating handles tested in accordance with EN 13126-3:2011  
7th position protective effect;  
1st position class 2

**6. Zusätzliche Beschläge auswählen**

ab Seite 23

**6. Choisir des ferrures supplémentaires**

à partir de page 23

**6. Select additional fittings**

from page 23

**FFH** = Flügelfalzhöhe  
**FFB** = Flügelfalzbreite

**FFH** = Hauteur de feuillure du vantail  
**FFB** = Largeur de feuillure du vantail

**FFH** = Sash rebate height  
**FFB** = Sash rebate width

Legende Dreh- und  
 Drehkippbeschlag Standard

Légende ferrure oscillo-battante  
 et à la française Standard

Key to Standard turn/tilt and  
 side-hung fitting

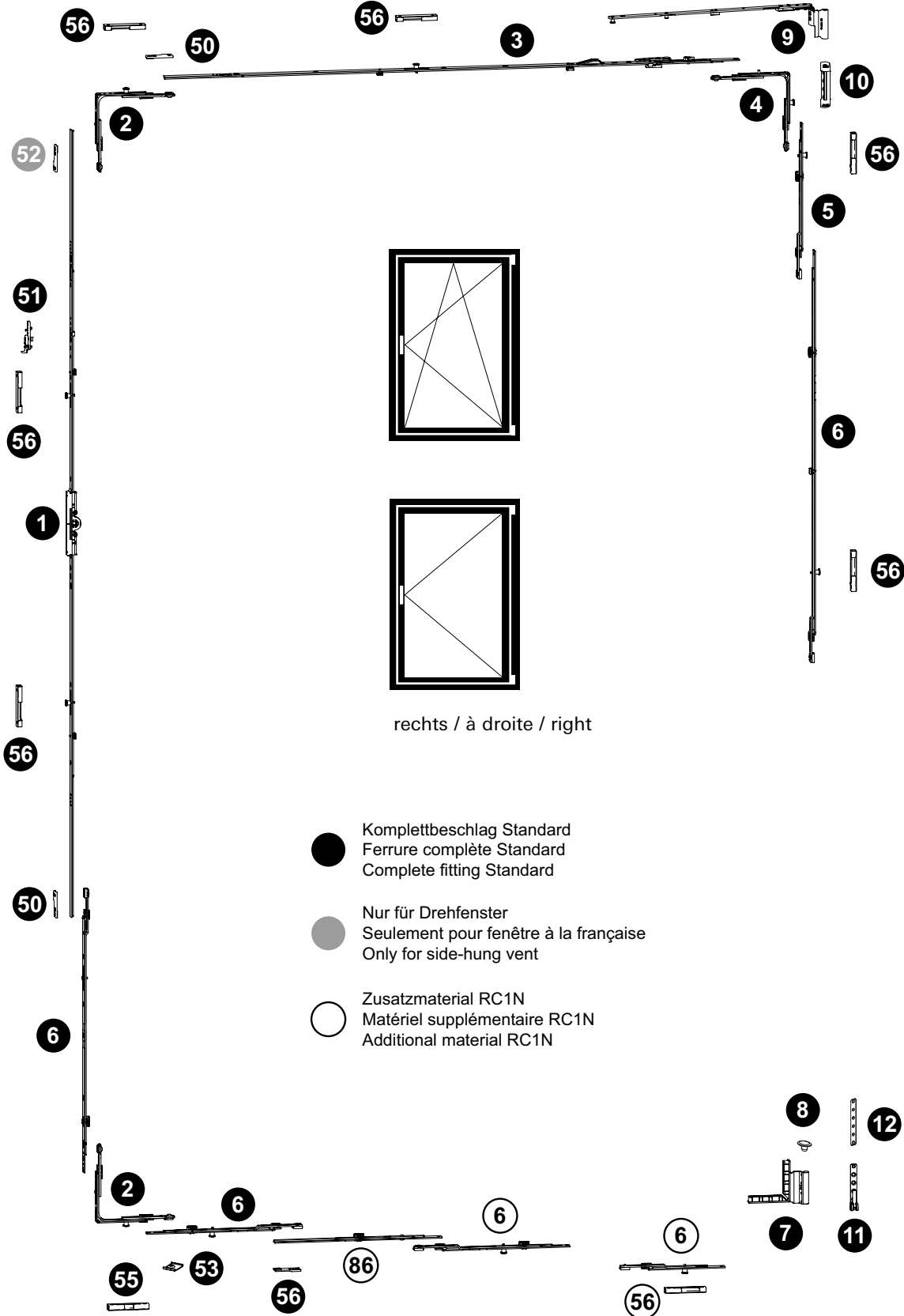

**Drehkipp- und Drehbeschlag**  
**Ferrure oscillo-battante et à la française**  
**Turn/tilt and side-hung fitting**

Janisol HI RC Fenster  
 Janisol HI RC fenêtres  
 Janisol HI RC windows

**RC1N**

Pos.	Beschrieb Description Description	Typ Type Type	Kennzeichnung Désignation Designation	Einsatz Utilisable Suitable	Bohrlehre Gabarit de perçage Drilling jig	Artikel-Nr No d'article Part no.
1	Getriebeschiene Cromone de tringle Mechanism rod	A B C D E G F	GAM.800.D.7,5 GAM.1050-1.D.7,5 GAM.1400-1.D.7,5 GAM.1800-2.D.7,5 GAM.2300-3.D.7,5 GAM.1800-2.D.7,5 GAM.1800-2.D.7,5	FFH 600 - 800 FFH 711 - 1050 FFH 901 - 1400 FFH 1301 - 1800 FFH 1801 - 2300 FFH 1801 - 2300 FFH 2301 - 2760	499.451 G.A G.B G.C G.D G.E G.D G.D	599.407 599.408 599.409 599.410 599.411 599.410 599.410
2	Eckmülenkung Renvoi d'angle Corner guide		E1		499.456 E	599.402
3	Oberschiene Tringle supérieure Top rod		OS2.800 OS2.1025-1 OS2.1250-1 OS2.1475-1	FFB 600 - 775 FFB 776 - 1025 FFB 1026 - 1250 FFB 1251 - 1435	499.454 O.B O.C O.D O.E	599.435 599.436 599.437 599.438
4	Eckmülenkung Renvoi d'angle Corner guide		E2		499.456 E	599.403
5	Mittenverriegelung Verrouillage central Central lock		MK.PA.250-1		499.453 M.B	599.417
6	Mittenverriegelung Verrouillage central Central lock	D E/G F  F G A,B,C,D,E,F,G	MK.250-1/MK.PA.250-1 MK.750-1 MK.750-1/MK.500-1  MK.500-0 MK.500-0 MK.150-1 MK.750-1	FFH 1301 - 1800 FFH 1801 - 2300 FFH 2301 - 2760  FFH 2301 - 2760 FFH 1801 - 2300 FFB 600-1435 ab/dès/from FFB 1251	499.453 M.A M.D M.D/M.C  M.C M.C M.D	599.413/417 599.416 599.416/415  599.414 599.414 599.551 599.416
7	Flügelager Fiche d'angle du vantail Sash hinge part		FWSB 18-9 J LS SL FWSB 18-9 J RS SL	links/à gauche/left rechts/à droite/right	499.456 F F	599.429 599.430
8	Flügelagerstopfen Bouchon Sash bearing stoppers		FWV SL			599.433
9	Schere Compas Stay		SK.2.18-9.LS SK.2.18-9.RS	links/à gauche/left rechts/à droite/right		599.441 599.442
10	Scherenlager Charnière supérieure du ciseaux Scissor hinge part		SL.K.3-6.130		499.571 E	599.443
11	Ecklager Charnière inférieure d'angle Corner hinge part		ESV 6-3-16 SL		499.571 E	599.428
12	Unterlage Ecklager Cale charnière d'angle Support for corner pivot					599.533
50	Stulpplatte / Plaque / Connecting piece			ER J SL		599.425
51	Fehlschaltssicherung Anti-fausse manoeuvre Fool-proof mechanism		FSA			599.406
52	Anschlagplatte / Plaque-butée / Stop plate		AWDR			599.400
53	Auflauf / Appui / Lock staple					599.479
55	Kippschliessblech Gâche oscillo-battante Tilt striking plate		SBK.S.9-18.J		499.459 S.A	599.484
56	Sicherheitsschliessblech Gâche de sécurité Security striking plate		SBS.S.9-18.J.LS SBS.S.9-18.J.RS	links/à gauche/left rechts/à droite/right	499.459 S.A / S.B	599.482 599.483
60	Schraube / Vis / Screw M4x20					557.045
61	Schraube / Vis / Screw M4x12					557.046
63	Beschlagsunterlage / Cale / Mechanism support					557.050
86	Koppelement Élément d'accouplement Coupling		KE SL			599.491





## Stulp-Beschlag (Standflügel)

Ferrure pour fenêtre à deux vantaux (vantail semi-fixe)

Fitting for double-sash window (secondary sash)

Janisol HI RC Fenster

Janisol HI RC fenêtres

Janisol HI RC windows

**RC1N**

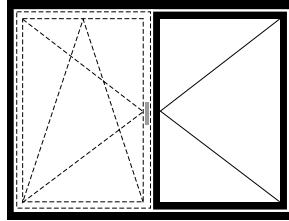
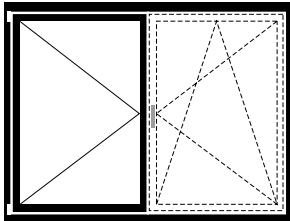

### Stulp-Beschlag (Standflügel)

### Ferrure pour fenêtre à deux vantaux (Vantail semi-fixe)

### Fitting for double-sash window (Secondary sash)

#### Bestellschema

1. Standardbeschlag gemäss  
Janisol HI-Katalog bestimmen

2. Zusätzliche untere und obere  
Verriegelungen bestimmen

3. Befestigungsmaterial auswählen

4. Zusätzliche Beschläge auswählen

#### Tableau de commande

1. Déterminer la serrure standard  
selon le catalogue Janisol HI

2. Déterminer les verrouillages  
inférieurs et supérieurs  
supplémentaires

3. Définir le matériel de fixation

4. Choisir des ferrures  
supplémentaires

#### Order chart

1. Identify standard fitting from  
the Janisol HI manual

2. Identify additional bottom and  
top locking points

3. Select fixing material

4. Select additional fittings

FFH = Flügelfalzhöhe  
SF-FB = Standflügel-Falzbreite

FFH = Hauteur de feuillure  
du vantail  
SF-FB = Largeur de feuillure du  
vantail semi-fixe

FFH = Sash rebate height  
SF-FB = Rebate width of  
secondary sash

**Stulp-Beschlag (Standflügel)**

**Ferrure pour fenêtre à deux vantaux (vantaïl semi-fixe)**

**Fitting for double-sash window (secondary sash)**

Janisol HI RC Fenster

Janisol HI RC fenêtres

Janisol HI RC windows

**RC1N**

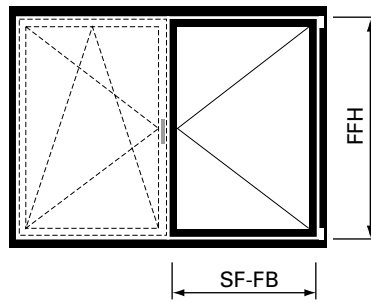
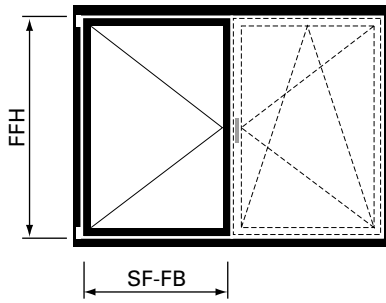

**2. Zusätzliche untere und obere Verriegelungen bestimmen**

**2. Déterminer les verrouillages inférieurs et supérieurs supplémentaires**

**2. Identify additional bottom and top locking points**

Standflügel-Falzbreite Largeur de feuillure du vantaïl semi-fixe Rebate width of secondary sash  <b>SF-FB</b>	Mittenverriegelung Verrouillage central Central lock	Koppelement Élément d'accouplement Coupling	Schliessblech Gâche Striking plate
490 - 855 mm	2 x 599.551	2 x 599.491	2 x 599.482 * 2 x 599.483 **
856 - 1130 mm	599.413 559.417 2 x 599.551	2 x 599.491	2 x 599.482 * 2 x 599.483 **
1131 - 1250 mm	2 x 599.413 2 x 599.417 599.551	2 x 599.491	2 x 599.482 * 2 x 599.483 **
1251 - 1380 mm	2 x 599.551	2 x 599.491	
1381 - 1435 mm	2 x 599.551	2 x 599.491	

\* = Stulpbeschlag linksöffnend

\*\* = Stulpbeschlag rechtsöffnend

\* = Ferrure pour fenêtre à deux vantaux ouvrant à gauche

\*\* = Ferrure pour fenêtre à deux vantaux ouvrant à droite

\* = Fitting for double-sash window lefthand

\*\* = Fitting for double-sash window righthand

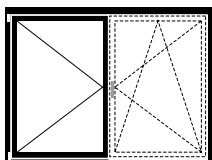

linksöffnend  
ouvrant à gauche  
lefthand

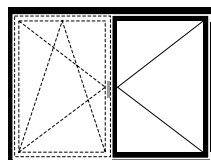

rechtsöffnend  
ouvrant à droite  
righthand

### Stulp-Beschlag (Standflügel)

Ferrure pour fenêtre à deux vantaux (vantail semi-fixe)

Fitting for double-sash window (secondary sash)

Janisol HI RC Fenster  
Janisol HI RC fenêtres  
Janisol HI RC windows

**RC1N**

### 3. Befestigungsmaterial auswählen

#### Schraubenbedarf

Ungefähre Anzahl Schrauben pro Flügel:

**557.045** ca. 60 Schrauben

**557.046** ca. 10 Schrauben

### 3. Choisir le matériel de fixation

#### Besoins en vis

Nombre approximatif de vis par vantail:

**557.045** env. 60 vis

**557.046** env. 10 vis

### 3. Select fixing material

#### Screws required

Approximate number of screws per sash:

**557.045** approx. 60 screws

**557.046** approx. 10 screws

### 4. Zusätzliche Beschläge auswählen

ab Seite 23

### 4. Choisir des ferrures supplémentaires

à partir de page 23

### 4. Select additional fittings

from page 23

**FFH** = Flügelfalzhöhe  
**SF-FB** = Standflügel-Falzbreite

**FFH** = Hauteur de feuillure du vantail  
**SF-FB** = Largeur de feuillure du vantail semi-fixe

**FFH** = Sash rebate height  
**SF-FB** = Rebate width of secondary sash

Legende Stulpbeschlag Stan-

Légende ferrure pour fenêtre à deux vantaux Standard

Key to Standard fitting for double-sash window

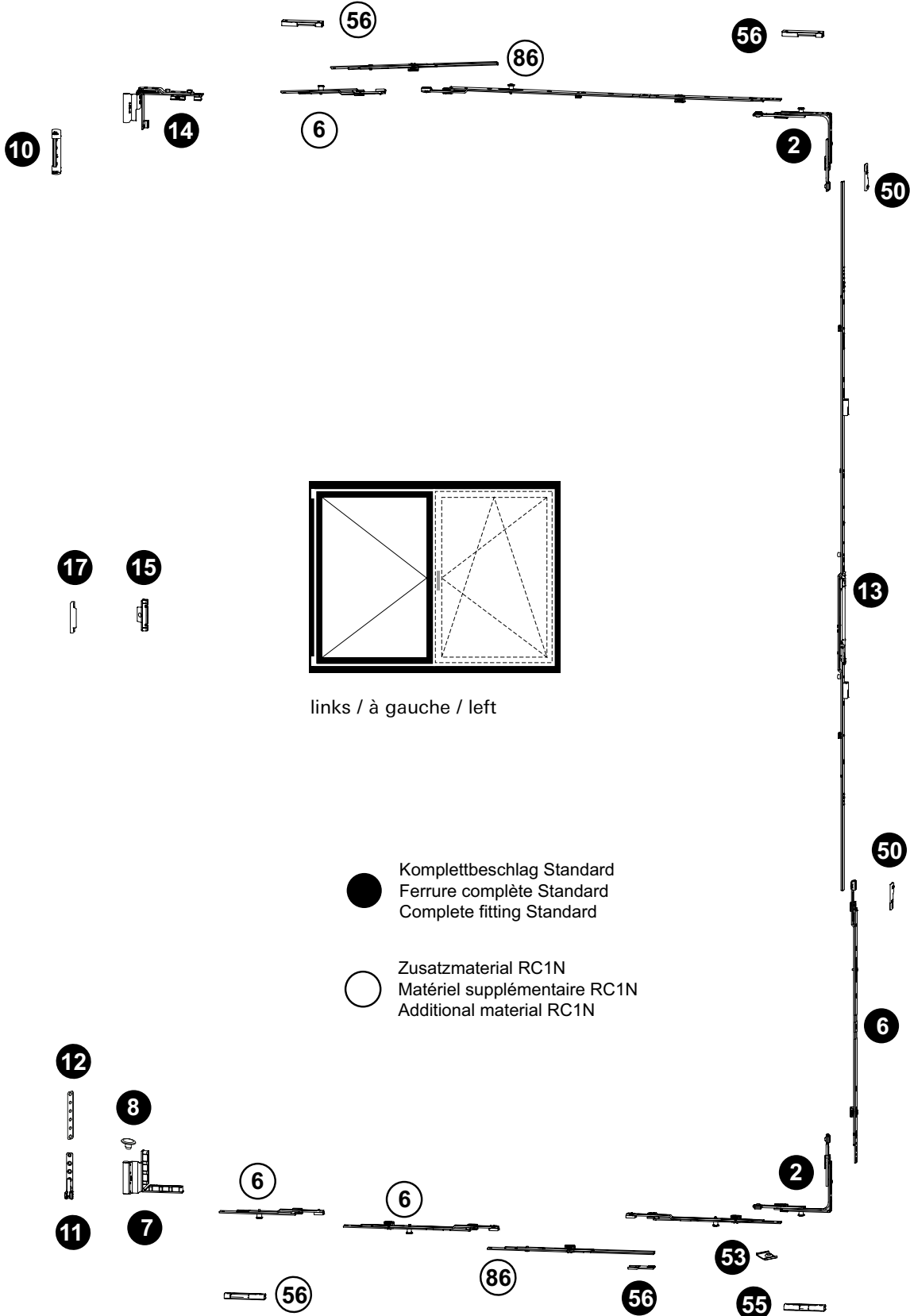

**Stulp-Beschlag (Standflügel)****Ferrure pour fenêtre à deux vantaux (vantaïl semi-fixe)****Fitting for double-sash window (secondary sash)**

Janisol HI RC Fenster

Janisol HI RC fenêtres

Janisol HI RC windows

**RC1N**

Pos.	Beschrieb Description Description	Typ Type Type	Kennzeichnung Désignation Designation	Einsatz Utilisable Suitable	Bohrlehre Gabarit de perçage Drilling jig	Artikel-Nr No d'article Part no.
2	Eckumlenkung Renvoi d'angle Corner guide		E1		499.456 E	599.402
6	Mittenverriegelung Verrouillage central Central lock	G,F A,B,C,D,E,F,G	MK.250-1/MK PA.250-1 MK.500-0 MK.750-1 MK.150-1	ab/dès/from FFH 1801 ab/dès/from SF-FB 1251 SF-FB 600-1475	499.453 M.C M.D	599.413/417 599.414 599.416 599.551
7	Flügelager Fiche d'angle du vantaïl Sash hinge part		FWSB 18-9 J LS SL FWSB 18-9 J RS SL	links/à gauche/left rechts/à droite/right	499.456 F F	599.429 599.430
8	Flügelagerstopfen Bouchon Sash bearing stoppers		FVV SL			599.433
10	Scherenlager Charnière supérieure du ciseaux Scissor hinge part		SL.K.3-6.130		499.571 E	599.443
11	Ecklager Charnière inférieure d'angle Corner hinge part		ESV 6-3-16 SL		499.571 E	599.428
12	Unterlage Ecklager Cale charnière d'angle Support for corner pivot					599.533
13	Stulpgetriebe Crémone de vantaïl semi-fixe Double-sash gearbox	B C D E G	GASM.1050-1.E3 GASM.1400-1 GASM.1800-2 GASM.2300-3 GASM.1800-2	FFH 801 - 1050 FFH 901 - 1400 FFH 1301 - 1800 FFH 1801 - 2300 FFH 1801 - 2760	499.452 S.B S.C S.D S.E S.D	599.421 599.422 599.423 599.424 599.424 599.423
14	Drehlager Compas Pivot hinge		DL.K.ET.18-9-LS DL.K.ET.18-9-RS	links/à gauche/left rechts/à droite/right	499.019 D D	599.562 599.563
15	Zwangsverriegelung Verrouillage forcé Security locking system		ZV-FT SL	ab/dès/from FFH 901	499.458 Z.A	599.445
16	Schnäpperbolzen Goujon d'encliquetage Bolt for spring-loaded catch		BK-FC SL	bis FFH 800 jusqu'à FFH 800 up to FFH 800	499.458 B.A	599.419
17	Schliessblech Gâche Striking plate		ZV-RT.H.9-20.AGR	ab/dès/from FFH 901	499.462 Z.A	599.444
18	Balkontürschnäpper Loqueteau pour porte de balcon Balcony door catch		BK-SL	bis FFH 800 jusqu'à FFH 800 up to FFH 800	499.462 B.C	599.401
50	Stulpplatte Plaque Connecting piece		ER J SL			599.425
53	Auflauf Appui Lock staple					599.479
55	Kippschliessblech Gâche oscillo-battante Tilt striking plate		SBK.S.9-18.J		499.459 S.A	599.484
56	Sicherheitsschliessblech Gâche de sécurité Security striking plate		SBS.S.9-18.J.LS SBS.S.9-18.J.RS	links/à gauche/left rechts/à droite/right	499.459 S.A / S.B	599.482 599.483
60	Schraube / Vis / Screw M4x20					557.045
61	Schraube / Vis / Screw M4x12					557.046
63	Beschlagsunterlage / Cale / Mechanism support					557.050
86	Koppelement Élément d'accouplement Coupling		KE SL			599.491

### **Sicherheitsklasse RC2N**

Der Gelegenheitsstäter versucht mit einfachen Werkzeugen wie Schraubendreher, Zange und Keil, das verschlossene und verriegelt Bandteil aufzubrechen (Prüfzeit 3 Minuten). Ein direkter Angriff auf die eingesetzte Verglasung ist nicht zu erwarten. Die Klasse wird lediglich mit Standardfensterglas (d.H. ohne Sicherheitsverglasung) ausgeführt.

### **Sicherheitsklasse RC2**

Bei dieser Klasse ist eine Verglasung gemäss EN 356 vorgeschrieben. Fenster der Klasse RC2 werden oft bei Wohngebäuden und als Grundsicherheit bei Gewerbe- und öffentlichen Gebäuden eingebaut.

- Fensterbeschlag mit Pilzkopfverriegelung
- Anpressdruck verstellbar
- Korrosionsbeständigkeit nach EN ISO 9227-NS Klasse 4 nach EN 1670
- Prüfungen nach EN 1627-1630
- Systemprüfung nach Produktnorm EN 14351-1 für alle Öffnungsarten

### **Classe de sécurité RC2N**

Le délinquant occasionnel tente sa chance avec des outils simples tels que tournevis, pince et coin pour fracturer l'élément de paumelle fermé et verrouillé (temps de test 3 minutes). Une attaque directe du vitrage est in habituelle. La classe n'est réalisée qu'avec le verre de fenêtre standard (donc sans vitrage de sécurité).

### **Classe de sécurité RC2**

Un vitrage selon EN 356 est prescrit pour cette classe. Les fenêtres de la classe RC2 sont souvent utilisées dans les immeubles d'habitation et comme sécurité de base dans les bâtiments de bureaux et publics.

- Ferrure de fenêtre avec verrouillage champignon
- Pression de serrage réglable
- Résistance à la corrosion selon EN ISO 9227-NS classe 4 selon EN 1670
- Contrôles selon EN 1627-1630
- Contrôle du système selon la norme produit EN 14351-1 pour tous les types d'ouverture

### **Resistance class RC2N**

Opportunist burglars use simple tools like screwdrivers, pliers and wedges to try to break into locked and bolted hinge components (testing time 3 minutes). A direct attack on the glazing is not expected. The class can only be designed with standard window glass (i.e. not security glazing).

### **Resistance class RC 2**

Glazing in accordance with EN 356 is prescribed for this class. Windows in class RC2 are often installed in residential buildings and as a basic security measure in commercial and public buildings.

- Window fitting with mushroom head locking
- Contact pressure can be adjusted
- Corrosion resistance in accordance with EN ISO 9227-NS class 4 in accordance with EN 1670
- Tests in accordance with EN 1627-1630
- System testing in accordance with product standard EN 14351-1 for all opening types

**Folgende technische Rahmenbedingungen müssen beachtet werden:**

**Allgemein:**

Max. Fläche: 3.0 m<sup>2</sup>  
 G-Mass min.: 258 mm

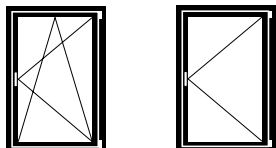

*Flügelgrößen Drehklipp- und Drehfenster:*

Max. FFH = 2760 mm  
 FFB = 1435 mm  
 Min. FFH = 830 mm  
 FFB = 630 mm

Max. Gewicht: 150 kg  
 FFB/FFH: ≤ 2

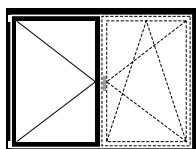

*Flügelgröße Stulp-Fenster:*

Max. FFH = 2760 mm  
 SF-FB = 1435 mm  
 Min. FFH = 830 mm  
 SF-FB = 630 mm

Max. Gewicht: 150 kg  
 FFB/FFH: ≤ 2

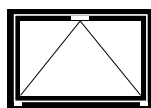

*Flügelgröße Kipp-Fenster:*

Max. FFH = 2760 mm  
 FFB = 2760 mm  
 Min. FFH = 680 mm / (600 mm\*)  
 FFB = 830 mm

Max. Gewicht: 80 kg (2 Bänder)  
 120 kg (3 Bänder)

\* ab 600 mm möglich  
 (spezielle Eckumlenkung)

Kleinere Flügel können unter Einhaltung der Mindestanzahl Schliesspunkte ausgeführt werden. Fragen Sie bei ihrem Fachberater oder unter [info@jansen.com](mailto:info@jansen.com)

**Les conditions techniques suivantes doivent être observées:**

**Généralités:**

Surface max.: 3.0 m<sup>2</sup>  
 Mesure G min.: 258mm

*Grandeurs du vantail fenêtre oscillo-battante et à la française:*

Max. FFH = 2760 mm  
 FFB = 1435 mm  
 Min. FFH = 830 mm  
 FFB = 630 mm

Poids max.: 150 kg  
 FFB/FFH: ≤ 2

*Grandeur du vantail fenêtre à deux vantaux:*

Max. FFH = 2760 mm  
 SF-FB = 1435 mm  
 Min. FFH = 830 mm  
 SF-FB = 630 mm

Poids max.: 150 kg  
 FFB/FFH: ≤ 2

*Grandeur du vantail fenêtre à soufflet:*

Max. FFH = 2760 mm  
 FFB = 2760 mm  
 Min. FFH = 680 mm / (600 mm\*)  
 FFB = 830 mm

Poids max.: 80 kg (2 paumelles)  
 120 kg (3 paumelles)

\* à partir de 600 mm possible  
 (renvoi d'angle spéciale)

De plus petits vantaux sont possibles en respectant le nombre minimal de points de fermeture. Demandez à votre conseiller spécialisé ou à l'adresse [info@jansen.com](mailto:info@jansen.com)

**The following technical limiting conditions must be duly considered:**

**General:**

Max. surface: 3.0 m<sup>2</sup>  
 G-measurement min.: 258 mm

*Size of sash turn/tilt and side-hung windows:*

Max. FFH = 2760 mm  
 FFB = 1435 mm  
 Min. FFH = 830 mm  
 FFB = 630 mm

Max. weight: 150 kg  
 FFB/FFH: ≤ 2

*Size of sash double-sash window:*

Max. FFH = 2760 mm  
 SF-FB = 1435 mm  
 Min. FFH = 830 mm  
 SF-FB = 630 mm

Max. weight: 150 kg  
 FFB/FFH: ≤ 2

*Size of sash bottom-hung window:*

Max. FFH = 2760 mm  
 FFB = 2760 mm  
 Min. FFH = 680 mm / (600 mm\*)  
 FFB = 830 mm

Max. weight: 80 kg (2 hinges)  
 120 kg (3 hinges)

\* from 600 mm possible  
 (special corner guide)

Smaller sash are possible if the minimum number of locking points is adhered to. Ask your consultant or e-mail [info@jansen.com](mailto:info@jansen.com)

**Max. Gewicht für Dreh- und Drehkipp-Fenster**

**Poids maximal pour les fenêtres à la française et oscillo-battantes**

**Max. weight for side-hung and turn/tilt windows**

**Hinweise zum Gebrauch**

Der für den Einsatz der Jansen-Beschläge zulässige Anwendungsbereich ist in den Anwendungsdiagrammen grau hinterlegt. Es gilt jedoch nicht die gesamte grau hinterlegte Fläche, sondern immer nur diejenige Teilfläche, die sich links neben der Kurve des entsprechenden Flügelgewichts FG befindet.

**Zu überprüfen ist**

- Befinden sich die Fensterdimensionen im grau hinterlegten Bereich?
- Befindet der sich zu ermittelnde Schnittpunkt links neben der Begrenzungskurve des Flügelgewichts?

**Abkürzungen:**

- FFB Flügelfalzbreite (mm)
- FFH Flügelfalzhöhe (mm)
- FG Flügelgewicht (kg/m<sup>2</sup>)

**Remarques concernant l'utilisation**

La plage d'utilisation autorisée pour les ferrures Jansen est indiquée en gris dans les diagrammes d'application. Cependant, ce n'est pas l'ensemble de la surface grisée qui est valable, mais seulement la partie de la surface se trouvant à gauche de la courbe de poids du vantail (FG) correspondant.

**A vérifier**

- Les dimensions de la fenêtre se trouvent-elles dans la plage grisée ?
- Le point de coupe à déterminer se trouve-t-il à gauche de la courbe limite de poids du vantail ?

**Abréviations:**

- FFB Largeur de feuillure du vantail (mm)
- FFH Hauteur de feuillure du vantail (mm)
- FG Poids du vantail (kg/m<sup>2</sup>)

**Usage information**

The scope of application permitted for the use of Jansen fittings is highlighted in grey in the application diagrams. However, this does not apply to the entire area that is highlighted in grey, but only to the partial area that is found to the left of the curve for the corresponding sash weight FG.

**The following need to be checked**

- Are the window dimensions in the area highlighted in grey?
- Is the intersection point to be calculated located on the left of the curve for the corresponding sash weight?

**Abbreviations:**

- FFB Sash rebate width (mm)
- FFH Sash rebate height (mm)
- FG Sash weight (kg/m<sup>2</sup>)

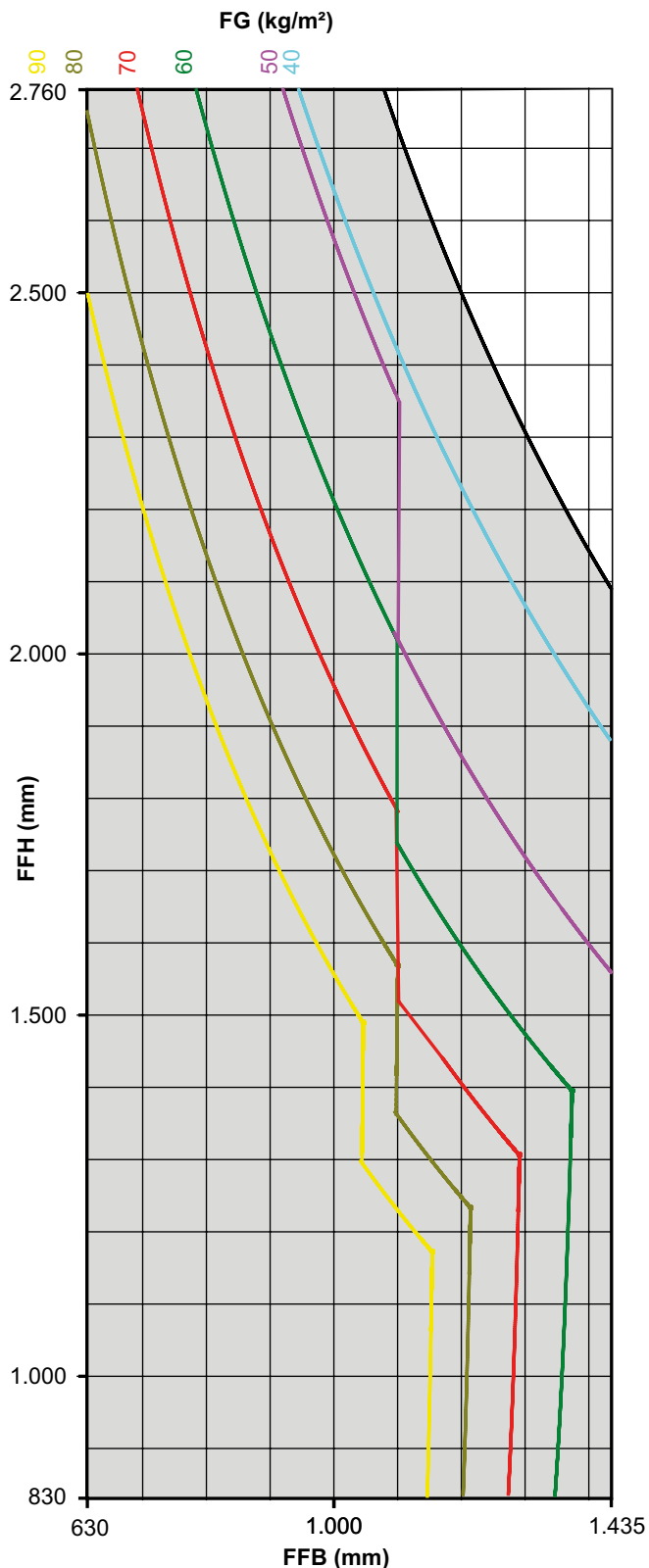



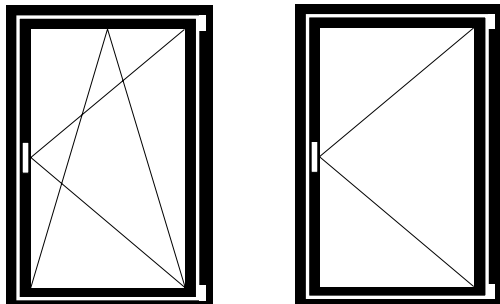

Drehkipp- und Drehbeschlag

Ferrure oscillo-battante et à la française

Turn/tilt and side-hung fitting

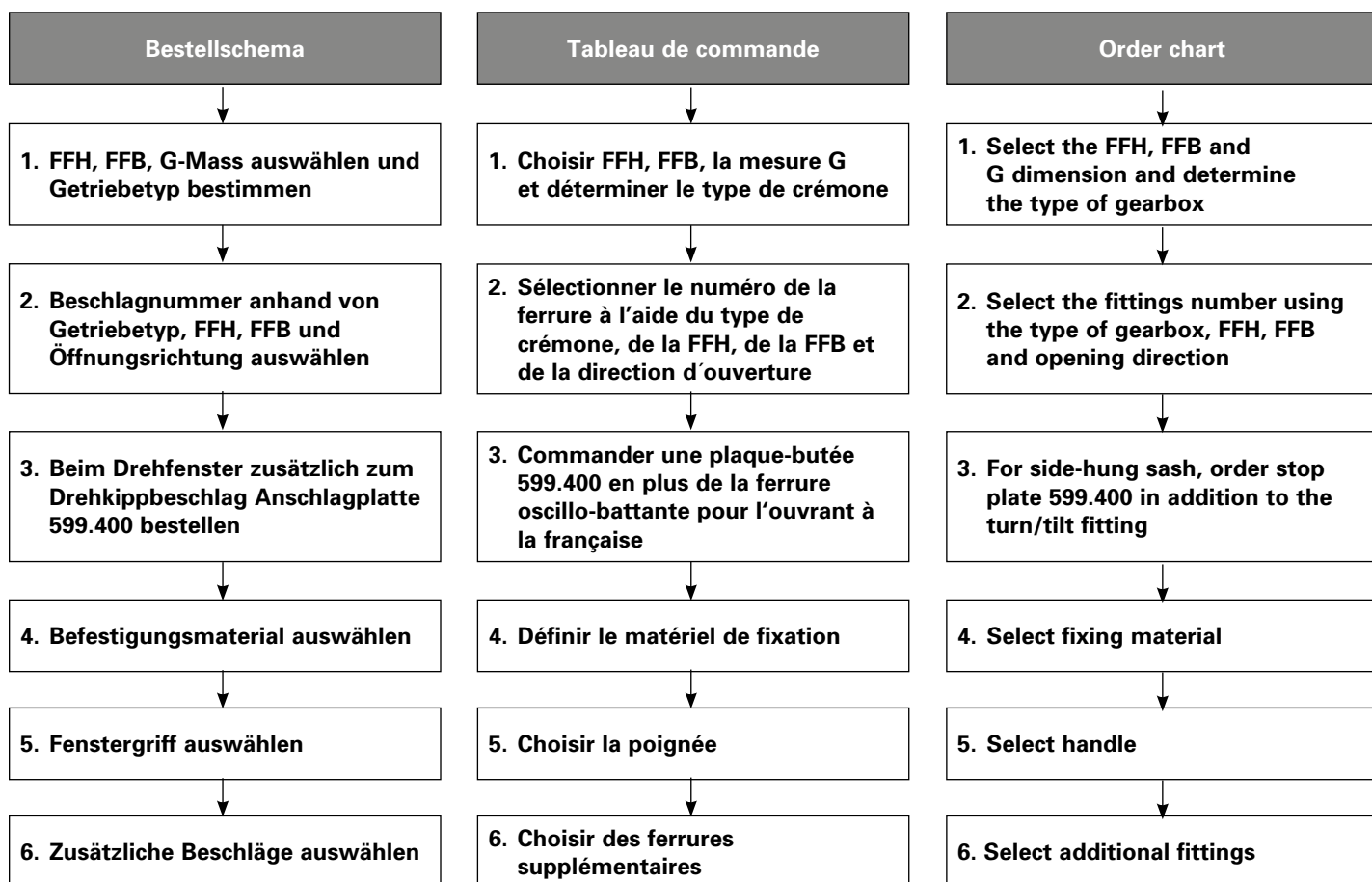

FFH = Flügelfalzhöhe  
 FFB = Flügelfalzbreite

FFH = Hauteur de feuillure du vantail  
 FFB = Largeur de feuillure du vantail

FFH = Sash rebate height  
 FFB = Sash rebate width

1. FFH, FFH, G-Mass  
 auswählen und Getriebetyp  
 bestimmen

1. Choisir FFH, FFH, la  
 mesure G et déterminer le  
 type de crémonne

1. Select the FFH, FFH and  
 G dimension and determine  
 the type of gearbox

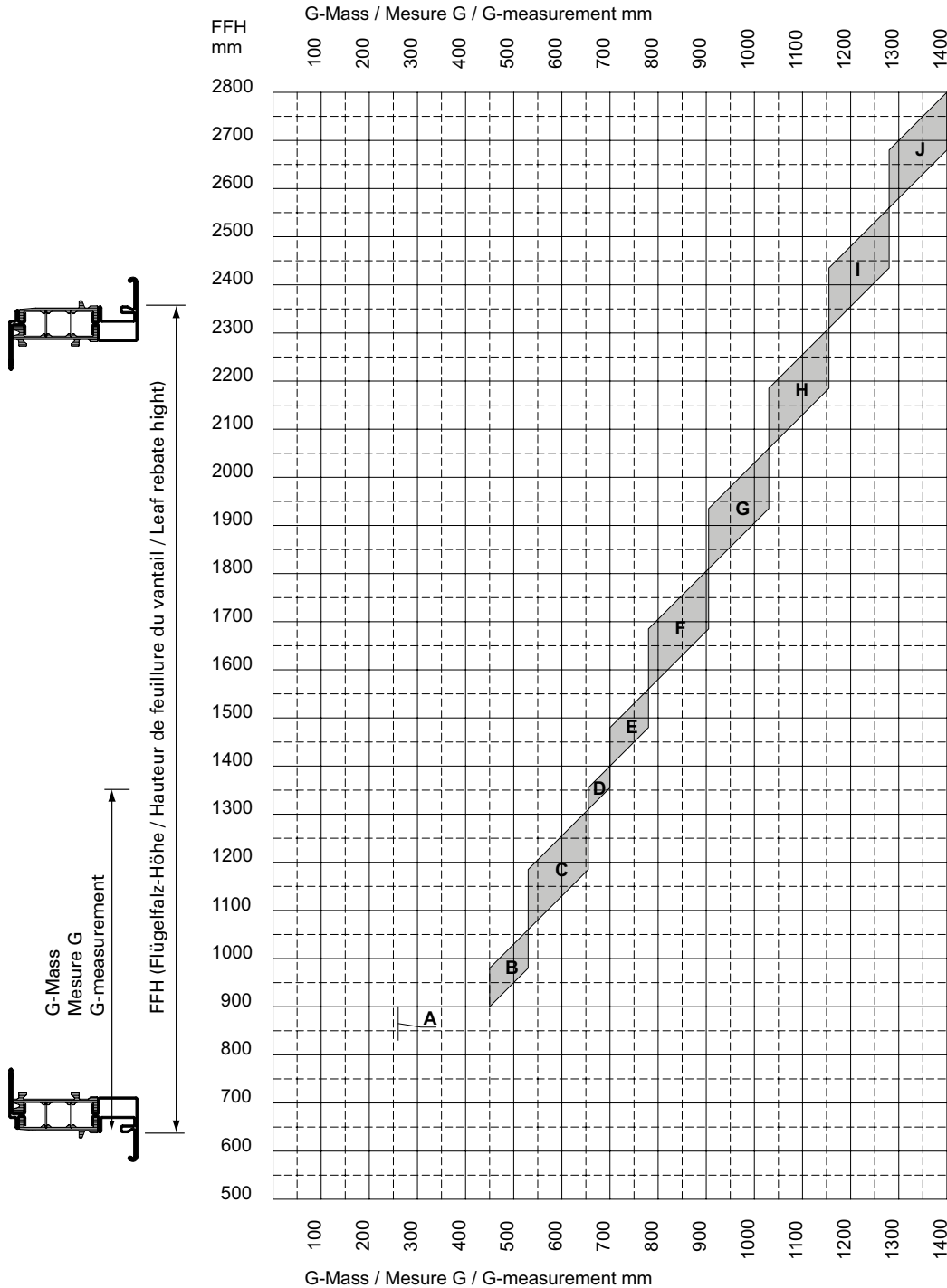

**Beispiel:**  
 FFH 1500 mm  
 G-Mass  
 von 720 mm  
 bis 790 mm

**Example:**  
 FFH 1500 mm  
 Mesure G de  
 720 mm à 790 mm

**Example:**  
 FFH 1500 mm  
 G measurement from  
 720 mm to 790 mm

**A Einbau Fehlschalt-  
 sicherung nicht möglich**

**A Montage anti-fausse  
 manoeuvre pas possible**

**A Installation fool-proof  
 mechanism not possible**

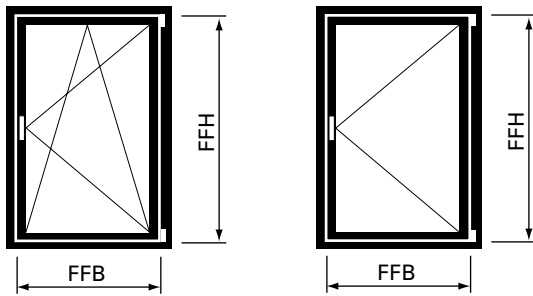

**2. Beschlagnummer anhand von Getriebetyp, FFH, FFB und Öffnungsrichtung auswählen**

**2. Sélectionner le numéro de la ferrure à l'aide du type de crémonne, de la FFH, de la FFB et de la direction d'ouverture**

**2. Select the fittings number using the type of gearbox, FFH, FFB and opening direction**

Getriebetyp gemäss Diagramm Seite 46 Type de crémonne selon diagramme page 46 Mechanism type according to diagram page 46	Flügelfalzhöhe Hauteur de feuillure du vantail Sash rebate height <b>FFH</b>	Flügelfalzbreite Largeur de feuillure du vantail Sash rebate width <b>FFB</b>			
		630 - 810 mm	811 - 860 mm	861 - 1025 mm	1026 - 1150 mm
<b>Typ A*</b>	830 - 900 mm	560.36x	560.37x	560.38x	560.39x
<b>Typ B</b>	901 - 1060 mm	560.43x	560.44x	560.45x	560.46x
<b>Typ C</b>	1061 - 1310 mm	560.50x	560.51x	560.52x	560.53x
<b>Typ D</b>	1311 - 1400 mm	560.57x	560.58x	560.59x	560.60x
<b>Typ E</b>	1401 - 1560 mm	560.64x	560.65x	560.66x	560.67x
<b>Typ F</b>	1561 - 1810 mm	560.71x	560.72x	560.73x	560.74x
<b>Typ G</b>	1811 - 2060 mm	560.78x	560.79x	560.80x	560.81x
<b>Typ H</b>	2061 - 2310 mm	560.85x	560.86x	560.87x	560.88x
<b>Typ I</b>	2311 - 2560 mm	560.92x	560.93x	560.94x	561.95x
<b>Typ J</b>	2561 - 2760 mm	560.99x	561.00x	561.01x	561.02x



**x =** 1 = Drehkipp- und Drehbeschlag linksöffnend  
 2 = Drehkipp- und Drehbeschlag rechtsöffnend

**x =** 1 = Ferrure oscillo-battante et à la française ouvrant à gauche  
 2 = Ferrure oscillo-battante et à la française ouvrant à droite

**x =** 1 = Turn/tilt and side-hung fitting lefthand  
 2 = Turn/tilt and side-hung fitting righthand

Maximalwerte von Seite 43 beachten

Tenir compte des valeurs maximales du page 43

Note the maximum values (page 43)

\* G-Mass fix bei 258 mm

\* Mesure G fixe pour 258 mm

\* G measurement fixed at 258 mm

Getriebetyp gemäss Diagramm Seite 46 Type de crémonne selon diagramme page 46 Mechanism type according to diagram page 46	Flügelalzhöhe Hauteur de feuillure du vantail Sash rebate height  <b>FFH</b>	Flügelalzbreite Largeur de feuillure du vantail Sash rebate width  <b>FFB</b>		
		1151 - 1275 mm	1276 - 1400 mm	1401 - 1435 mm
<b>Typ A*</b>	830 - 900 mm	560.40x	560.41x	560.42x
<b>Typ B</b>	901 - 1060 mm	560.47x	560.48x	560.49x
<b>Typ C</b>	1061 - 1310 mm	560.54x	560.55x	560.56x
<b>Typ D</b>	1311 - 1400 mm	560.61x	560.62x	560.63x
<b>Typ E</b>	1401 - 1560 mm	560.68x	560.69x	560.70x
<b>Typ F</b>	1561 - 1810 mm	560.75x	560.76x	560.77x
<b>Typ G</b>	1811 - 2060 mm	560.82x	560.83x	560.84x
<b>Typ H</b>	2061 - 2310 mm	560.89x	560.90x	560.91x
<b>Typ I</b>	2311 - 2560 mm	560.96x	560.97x	560.98x
<b>Typ J</b>	2561 - 2760 mm	561.03x	561.04x	561.05x

**x = 1 =** Drehkipp- und Drehbeschlag linksöffnend  
**2 =** Drehkipp- und Drehbeschlag rechtsöffnend

**x = 1 =** Ferrure oscillo-battante et à la française ouvrant à gauche  
**2 =** Ferrure oscillo-battante et à la française ouvrant à droite

**x = 1 =** Turn/tilt and side-hung fitting lefthand  
**2 =** Turn/tilt and side-hung fitting righthand

Maximalwerte von Seite 43 beachten

Tenir compte des valeurs maximales du page 43

Note the maximum values (page 43)

\* G-Mass fix bei 258 mm

\* Mesure G fixe pour 258 mm

\* G measurement fixed at 258 mm

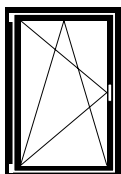

linksöffnend  
ouvrant à gauche  
lefthand

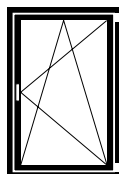

rechtsöffnend  
ouvrant à droite  
righthand

**3. Beim Drehfenster zusätzlich zum Drehkippbeschlag Anschlagplatte 599.400 bestellen**

**3. Commander une plaque-butée 599.400 en plus de la ferrure oscillo-battante pour l'ouvrant à la française**

**3. For side-hung sash, order stop plate 599.400 in addition to the turn/tilt fitting**

**4. Befestigungsmaterial auswählen**

**4. Choisir le matériel de fixation**

**4. Select fixing material**

**Schraubenbedarf**

Ungefähre Anzahl Schrauben pro Flügel:

**557.045** ca. 65 Schrauben  
**557.046** ca. 10 Schrauben

**Besoins en vis**

Nombre approximatif de vis par vantail:

**557.045** env. 65 vis  
**557.046** env. 10 vis

**Screws required**

Approximate number of screws per sash:

**557.045** approx. 65 screws  
**557.046** approx. 10 screws

**5. Fenstergriffe auswählen**

siehe Seite 22

Alternativ:  
Betätigungsgriffe geprüft nach EN 13126-3:2011  
7. Stelle Schutzwirkung;  
erste Stelle Klasse 2

**5. Choisir la poignée**

voir page 22

Alternative:  
Poignées d'actionnement contrôlées selon EN 13126-3:2011  
7. Emplacement effet protecteur;  
premier emplacement classe 2

**5. Select handle**

see page 22

Alternative:  
Operating handles tested in accordance with EN 13126-3:2011  
7th position protective effect;  
1st position class 2

**6. Zusätzliche Beschläge auswählen**

ab Seite 23

**6. Choisir des ferrures supplémentaires**

à partir de page 23

**6. Select additional fittings**

from page 23

**FFH** = Flügelfalzhöhe  
**FFB** = Flügelfalzbreite

**FFH** = Hauteur de feuillure du vantail  
**FFB** = Largeur de feuillure du vantail

**FFH** = Sash rebate height  
**FFB** = Sash rebate width

Legende Dreh- und  
 Drehkippbeschlag RC

Légende ferrure oscillo-battante  
 et à la française RC

Key to RC turn/tilt and  
 side-hung fitting

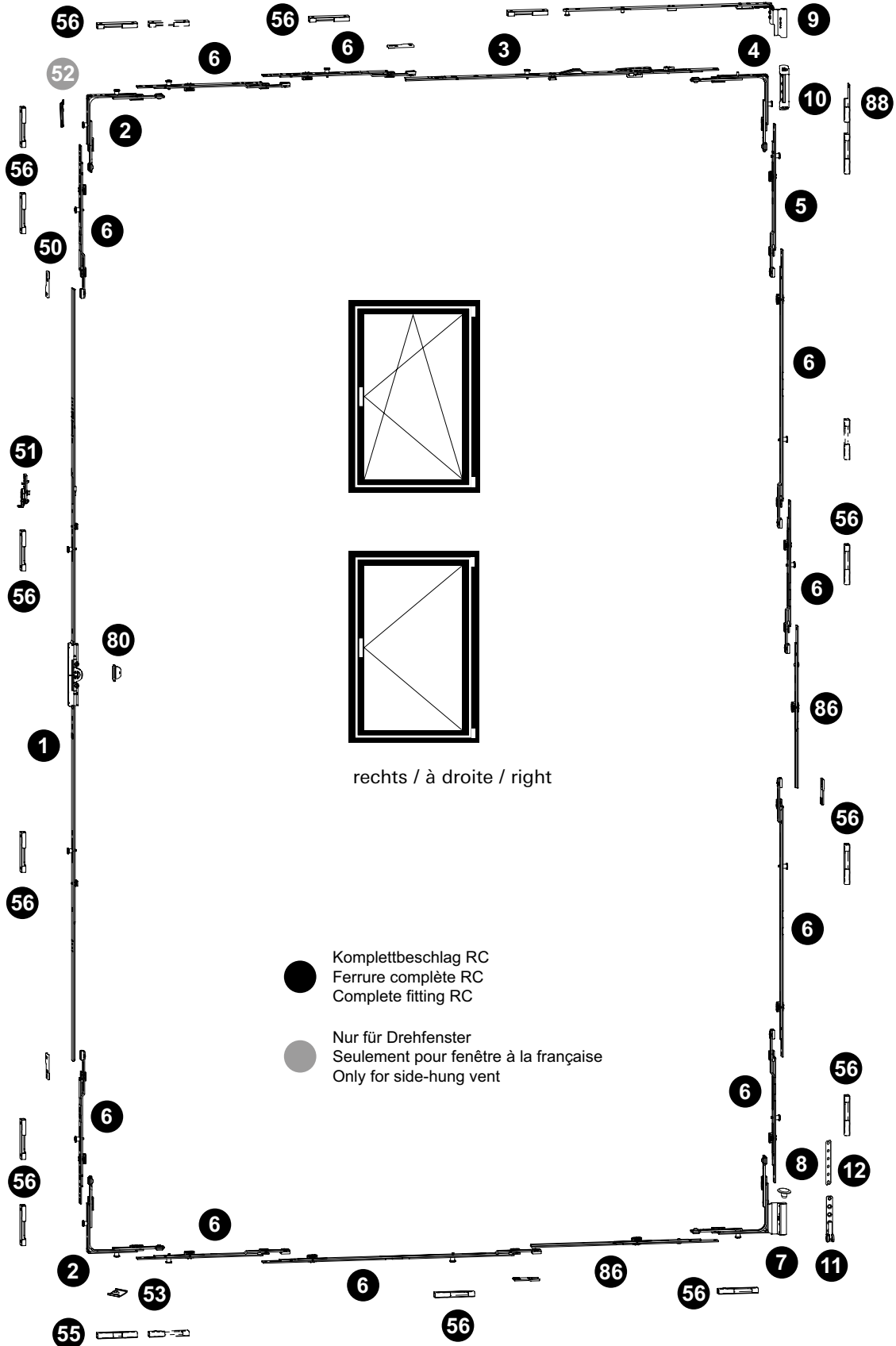

**Drehkipp- und Drehbeschlag**  
**Ferrure oscillo-battante et à la française**  
**Turn/tilt and side-hung fitting**

Janisol HI RC Fenster  
 Janisol HI RC fenêtres  
 Janisol HI RC windows

**RC2**

Pos.	Beschrieb Description Description	Typ Type Type	Kennzeichnung Désignation Designation	Einsatz Utilisable Suitable	Bohrlehre Gabarit de perçage Drilling jig	Artikel-Nr No d'article Part no.
1	Getriebschiene Crémone de tringle Mechanism rod	A B C D E F G H I J	GAK.830-1.D.7,5 GAM.1400-2.D.7,5 GAM.1400-2.D.7,5 GAM.1400-2.D.7,5 GAM.1400-2.D.7,5 GAM.1400-2.D.7,5 GAM.1800-2.D.7,5 GAM.1800-2.D.7,5 GAM.2300-3.D.7,5 GAM.2300-3.D.7,5	FFH 830 - 900 FFH 901 - 1060 FFH 1061-1310 FFH 1311 - 1400 FFH 1401 - 1560 FFH 1561 - 1810 FFH 1811 - 2060 FFH 2061 - 2310 FFH 2311 - 2560 FFH 2561 - 2760		599.489 599.490 599.490 599.490 599.490 599.490 599.410 599.410 599.411 599.411
2	Eckmülnkung Renvoi d'angle Corner guide		E11		499.456 E	599.486
3	Oberschiene Tringle supérieure Top rod		OS1.600 OS2.1025-1	FFB 630 - 1025 FFB 1026 - 1435	499.454 O.C	599.434 599.436
4	Eckmülnkung Renvoi d'angle Corner guide		E2 E3		499.456 E	599.403 599.404
5	Mittenverriegelung Verrouillage central Central lock		MK.PA.250-1		499.453 M.B	599.417
6	Mittenverriegelung Verrouillage central Central lock		MK.250-1 MK.750-1 MK.500-1		499.453	599.413 599.416 599.415
7	Flügelager Fiche d'angle du vantail Sash hinge part		FWSB 18-9-12 LS FWSB 18-9-12 RS	links/à gauche/left rechts/à droite/right	499.456 F F	599.487 599.488
8	Flügelagerstopfen / Bouchon / Sash bearing stoppers		FWV SL			599.433
9	Schere Compas Stay		SK.1.18-9.LS SK.1.18-9.RS SK.2.18-9.LS SK.2.18-9.RS	links/à gauche/left rechts/à droite/right links/à gauche/left rechts/à droite/right		599.439 599.440 599.441 599.442
10	Scherenlager Charnière supérieure du ciseaux Scissor hinge part		SL.K.3-6.130		499.571 E	599.443
11	Ecklager Charnière inférieure d'angle Corner hinge part		ESV 6-3-16 SL		499.571 E	599.428
12	Unterlage Ecklager Cale charnière d'angle Support for corner pivot					599.533
50	Stulpplatte / Plaque / Connecting piece		ER J SL			599.425
51	Fehlschaltssicherung Anti-fausse manoeuvre Fool-proof mechanism		FSA			599.406
52	Anschlagplatte / Plaque-butée / Stop plate		AWDR			599.400
53	Auflauf / Appui / Lock staple					599.479
55	Kippschliessblech Gâche oscillo-battante Tilt striking plate		SBK.S.9-18.J		499.459 S.A	599.484
56	Sicherheitsschliessblech Gâche de sécurité Security striking plate		SBS.S.9-18.J.LS SBS.S.9-18.J.RS	links/à gauche/left rechts/à droite/right	499.459 S.A / S.B	599.482 599.483
60	Schraube / Vis / Screw M4x20					557.045
61	Schraube / Vis / Screw M4x12					557.046
63	Beschlagsunterlage / Cale / Mechanism support					557.050
80	Aufbohrschutz / Protection anti-perçage / Drill protection					599.485
86	Koppelement Élément d'accouplement Coupling		KE SL			599.491
88	Sicherheitsschliessblech RC Gâche de sécurité RC Security striking plate RC			links/à gauche/left rechts/à droite/right		599.534 599.535

## Stulp-Beschlag (Standflügel)

Ferrure pour fenêtre à deux vantaux (vantail semi-fixe)

Fitting for double-sash window (secondary sash)

Janisol HI RC Fenster

Janisol HI RC fenêtres

Janisol HI RC windows

RC2

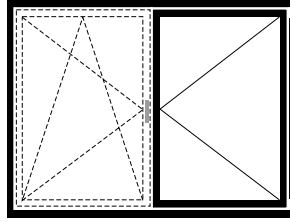
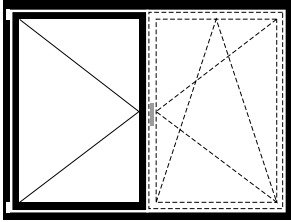

### Stulp-Beschlag (Standflügel)

### Ferrure pour fenêtre à deux vantaux (Vantail semi-fixe)

### Fitting for double-sash window (Secondary sash)

#### Bestellschema

1. Beschlagnummer anhand von Getriebetyp, FFH, SF-FB und Öffnungsrichtung auswählen

2. Befestigungsmaterial auswählen

3. Zusätzliche Beschläge auswählen

#### Tableau de commande

1. Sélectionner le numéro de la ferrure à l'aide du type de crémonne, de la FFH, de la SF-FB et de la direction d'ouverture

2. Définir le matériel de fixation

3. Choisir des ferrures supplémentaires

#### Order chart

1. Select the fittings number using the type of gearbox, FFH, SF-FB and opening direction

2. Select fixing material

3. Select additional fittings

FFH = Flügelfalzhöhe  
SF-FB = Standflügel-Falzbreite

FFH = Hauteur de feuillure du vantail  
SF-FB = Largeur de feuillure du vantail semi-fixe

FFH = Sash rebate height  
SF-FB = Rebate width of secondary sash



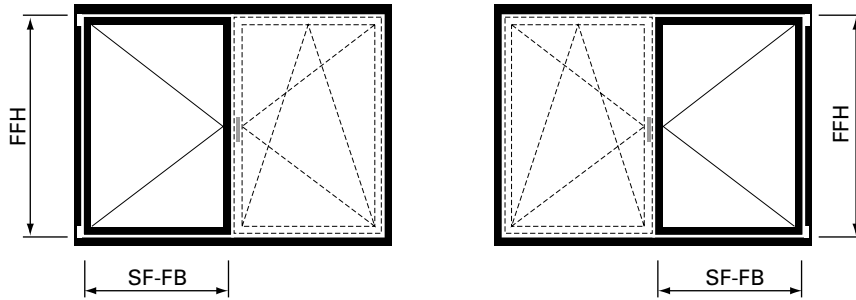

1. Beschlagnummer anhand von Getriebetyp, FFH, SF-FB und Öffnungsrichtung auswählen

1. Sélectionner le numéro de la ferrure à l'aide du type de crémonne, de la FFH, de la SF-FB et de la direction d'ouverture

1. Select the fittings number using the type of gearbox, FFH, SF-FB and opening direction

Getriebetyp gemäss Diagramm Seite 46 Type de crémonne selon diagramme page 46 Mechanism type according to diagram page 46	Flügelfalzhöhe Hauteur de feuillure du vantaïl Sash rebate height  FFH	Standflügel-Falzbreite Largeur de feuillure du vantaïl semi-fixe Rebate width of ceondary sash  SF-FB			
		630 - 810 mm	811 - 860 mm	861 - 1025 mm	1026 - 1150 mm
Typ A	830 - 900 mm	560.36x	560.37x	560.38x	560.39x
Typ B	901 - 1060 mm	560.43x	560.44x	560.45x	560.46x
Typ C	1061 - 1310 mm	560.50x	560.51x	560.52x	560.53x
Typ D	1311 - 1400 mm	560.57x	560.58x	560.59x	560.60x
Typ E	1401 - 1560 mm	560.64x	560.65x	560.66x	560.67x
Typ F	1561 - 1810 mm	560.71x	560.72x	560.73x	560.74x
Typ G	1811 - 2060 mm	560.78x	560.79x	560.80x	560.81x
Typ H	2061 - 2310 mm	560.85x	560.86x	560.87x	560.88x
Typ I	2311 - 2560 mm	560.92x	560.93x	560.94x	561.95x
Typ J	2561 - 2760 mm	560.99x	561.00x	561.01x	561.02x

x = 3 = Drehkipp- und Drehbeschlag linksöffnend  
4 = Drehkipp- und Drehbeschlag rechtsöffnend

x = 3 = Ferrure oscillo-battante et à la française ouvrant à gauche  
4 = Ferrure oscillo-battante et à la française ouvrant à droite

x = 3 = Turn/tilt and side-hung fitting lefthand  
4 = Turn/tilt and side-hung fitting righthand



Maximalwerte von Seite 43 beachten

Tenir compte des valeurs maximales du page 43

Note the maximum values (page 43)

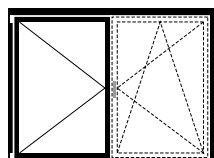

linksöffnend  
ouvrant à gauche  
lefthand

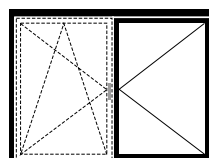

rechtsöffnend  
ouvrant à droite  
righthand

**Stulp-Beschlag (Standflügel)****Ferrure pour fenêtre à deux vantaux (vantail semi-fixe)****Fitting for double-sash window (secondary sash)**

Janisol HI RC Fenster

Janisol HI RC fenêtres

Janisol HI RC windows

**RC2**

Getriebetyp gemäss Diagramm Seite 46 Type de crémonne selon diagramme page 46 Mechanism type according to diagram page 46	Flügelalzhöhe Hauteur de feuillure du vantail Sash rebate height <b>FFH</b>	Standflügel-Falzbreite Largeur de feuillure du vantail semi-fixe Rebate width of secondary sash <b>SF-FB</b>		
		1151 - 1275 mm	1276 - 1400 mm	1401 - 1435 mm
<b>Typ A</b>	830 - 900 mm	560.40x	560.41x	560.42x
<b>Typ B</b>	901 - 1060 mm	560.47x	560.48x	560.49x
<b>Typ C</b>	1061 - 1310 mm	560.54x	560.55x	560.56x
<b>Typ D</b>	1311 - 1400 mm	560.61x	560.62x	560.63x
<b>Typ E</b>	1401 - 1560 mm	560.68x	560.69x	560.70x
<b>Typ F</b>	1561 - 1810 mm	560.75x	560.76x	560.77x
<b>Typ G</b>	1811 - 2060 mm	560.82x	560.83x	560.84x
<b>Typ H</b>	2061 - 2310 mm	560.89x	560.90x	560.91x
<b>Typ I</b>	2311 - 2560 mm	560.96x	560.97x	560.98x
<b>Typ J</b>	2561 - 2760 mm	561.03x	561.04x	561.05x

**x = 3** = Drehkipp- und Drehbeschlag linksöffnend

**4** = Drehkipp- und Drehbeschlag rechtsöffnend

**x = 3** = Ferrure oscillo-battante et à la française ouvrant à gauche

**4** = Ferrure oscillo-battante et à la française ouvrant à droite

**x = 3** = Turn/tilt and side-hung fitting lefthand

**4** = Turn/tilt and side-hung fitting righthand

Maximalwerte von Seite 43 beachten

Tenir compte des valeurs maximales du page 43

Note the maximum values (page 43)

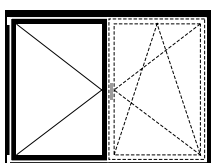

linksöffnend  
ouvrant à gauche  
lefthand

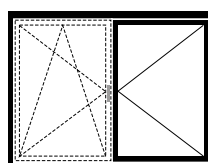

rechtsöffnend  
ouvrant à droite  
righthand

## Stulp-Beschlag (Standflügel)

Ferrure pour fenêtre à deux vantaux (vantail semi-fixe)

Fitting for double-sash window (secondary sash)

Janisol HI RC Fenster  
Janisol HI RC fenêtres  
Janisol HI RC windows

**RC2**

### 2. Befestigungsmaterial auswählen

#### Schraubenbedarf

Ungefähre Anzahl Schrauben pro Flügel:

**557.045** ca. 60 Schrauben

**557.046** ca. 10 Schrauben

### 2. Choisir le matériel de fixation

#### Besoins en vis

Nombre approximatif de vis par vantail:

**557.045** env. 60 vis

**557.046** env. 10 vis

### 2. Select fixing material

#### Screws required

Approximate number of screws per sash:

**557.045** approx. 60 screws

**557.046** approx. 10 screws

### 3. Zusätzliche Beschläge auswählen

ab Seite 23

### 3. Choisir des ferrures supplémentaires

à partir de page 23

### 3. Select additional fittings

from page 23

**FFH** = Flügelfalzhöhe  
**SF-FB** = Standflügel-Falzbreite

**FFH** = Hauteur de feuillure du vantail  
**SF-FB** = Largeur de feuillure du vantail semi-fixe

**FFH** = Sash rebate height  
**SF-FB** = Rebate width of secondary sash

Legende Stulpbeschlag RC

Légende ferrure pour fenêtre à deux vantaux RC

Key to RC fitting for double-sash window

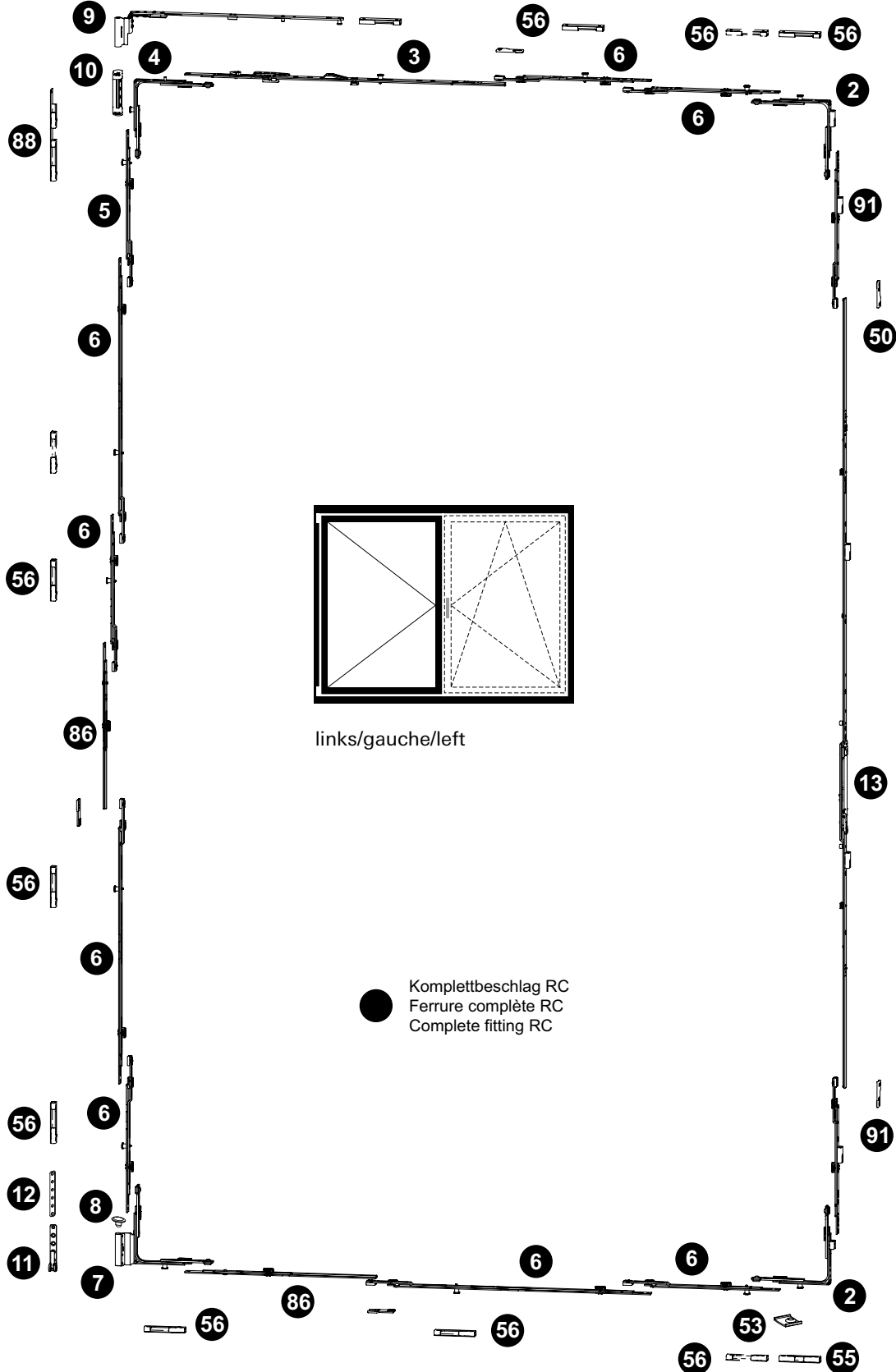

**Stulp-Beschlag (Standflügel)****Ferrure pour fenêtre à deux vantaux (vantaïl semi-fixe)****Fitting for double-sash window (secondary sash)**

Janisol HI RC Fenster

Janisol HI RC fenêtres

Janisol HI RC windows

**RC2**

Pos.	Beschrieb Description Description	Typ Type Type	Kennzeichnung Désignation Designation	Einsatz Utilisable Suitable	Bohrlehre Gabarit de perçage Drilling jig	Artikel-Nr No d'article Part no.
2	EckmLenkung Renvoi d'angle Corner guide		E1.SBS.O E1.SBS.U		499.456	599.527 599.528
3	Oberschiene Tringle supérieure Top rod		OS1.600 OS2.1025-1	FFB 630 - 1025 FFB 1026 - 1435	499.454 O.C	599.434 599.436
4	EckmLenkung Renvoi d'angle Corner guide		E2 E3		499.456 E	599.403 599.404
5	Mittenverriegelung Verrouillage central Central lock		MK.PA.250-1		499.453 M.B	599.417
6	Mittenverriegelung Verrouillage central Central lock		MK.250-1 MK.500-1		499.453	599.413 599.415
7	Flügelager Fiche d'angle du vantaïl Sash hinge part		FWSB 18-9-12 LS FWSB 18-9-12 RS	links/à gauche/left rechts/à droite/right	499.456 F F	599.487 599.488
8	Flügelagerstopfen Bouchon Sash bearing stoppers		FWV SL			599.433
9	Schere Compas Stay		SK.1.18-9.LS SK.1.18-9.RS SK.2.18-9.LS SK.2.18-9.RS	links/à gauche/left rechts/à droite/right links/à gauche/left rechts/à droite/right		599.439 599.440 599.441 599.442
10	Scherenlager Charnière supérieure du ciseaux Scissor hinge part		SL.K.3-6.130		499.571 E	599.443
11	Ecklager Charnière inférieure d'angle Corner hinge part		ESV 6-3-16 SL		499.571 E	599.428
12	Unterlage Ecklager / Cale charnière d'angle / Support for corner pivot					599.533
13	Stulpgetriebe Crémone de vantaïl semi-fixe Double-sash gearbox	A B C D E F G H I J	GASK.830-1 GASM.1400-2 GASM.1400-2 GASM.1400-2 GASM.1400-2 GASM.1400-2 GASM.1800-2 GASM.1800-2 GASM.2300-3 GASM.2300-3	FFH 830 - 900 FFH 901 - 1060 FFH 1061 - 1310 FFH 1311 - 1400 FFH 1401 - 1560 FFH 1561 - 1810 FFH 1811 - 2060 FFH 2061 - 2310 FFH 2311 - 2560 FFH 2561 - 2760	499.452	599.494 599.495 599.495 599.495 599.495 599.495 599.423 599.423 599.424 599.424
50	Stulpplatte / Plaque / Connecting piece			ER J SL		599.425
53	Auflauf / Appui / Lock staple					599.479
55	Kippschliessblech Gâche oscillo-battante Tilt striking plate		SBK.S.9-18.J		499.459 S.A	599.484
56	Sicherheitsschliessblech Gâche de sécurité Security striking plate		SBS.S.9-18.J.LS SBS.S.9-18.J.RS	links/à gauche/left rechts/à droite/right	499.459 S.A / S.B	599.482 599.483
60	Schraube / Vis / Screw M4x20					557.045
61	Schraube / Vis / Screw M4x12					557.046
63	Beschlagsunterlage / Cale / Mechanism support					557.050
86	Koppelement Elément d'accouplement Coupling		KE SL			599.491
88	Sicherheitsschliessblech RC Gâche de sécurité RC Security striking plate RC			links/à gauche/left rechts/à droite/right		599.534 599.535
91	Mittenverriegelung Verrouillage central Central lock		MS.SU.250-1 MS.SO.250-1	ab/dès/from FFH 1401 ab/dès/from FFH 1401		599.492 599.493

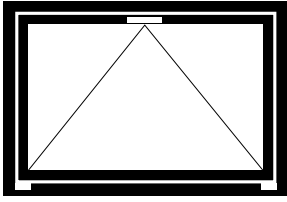

**Kippbeschlag**

**Ferrure à soufflet**

**Bottom-hung fitting**

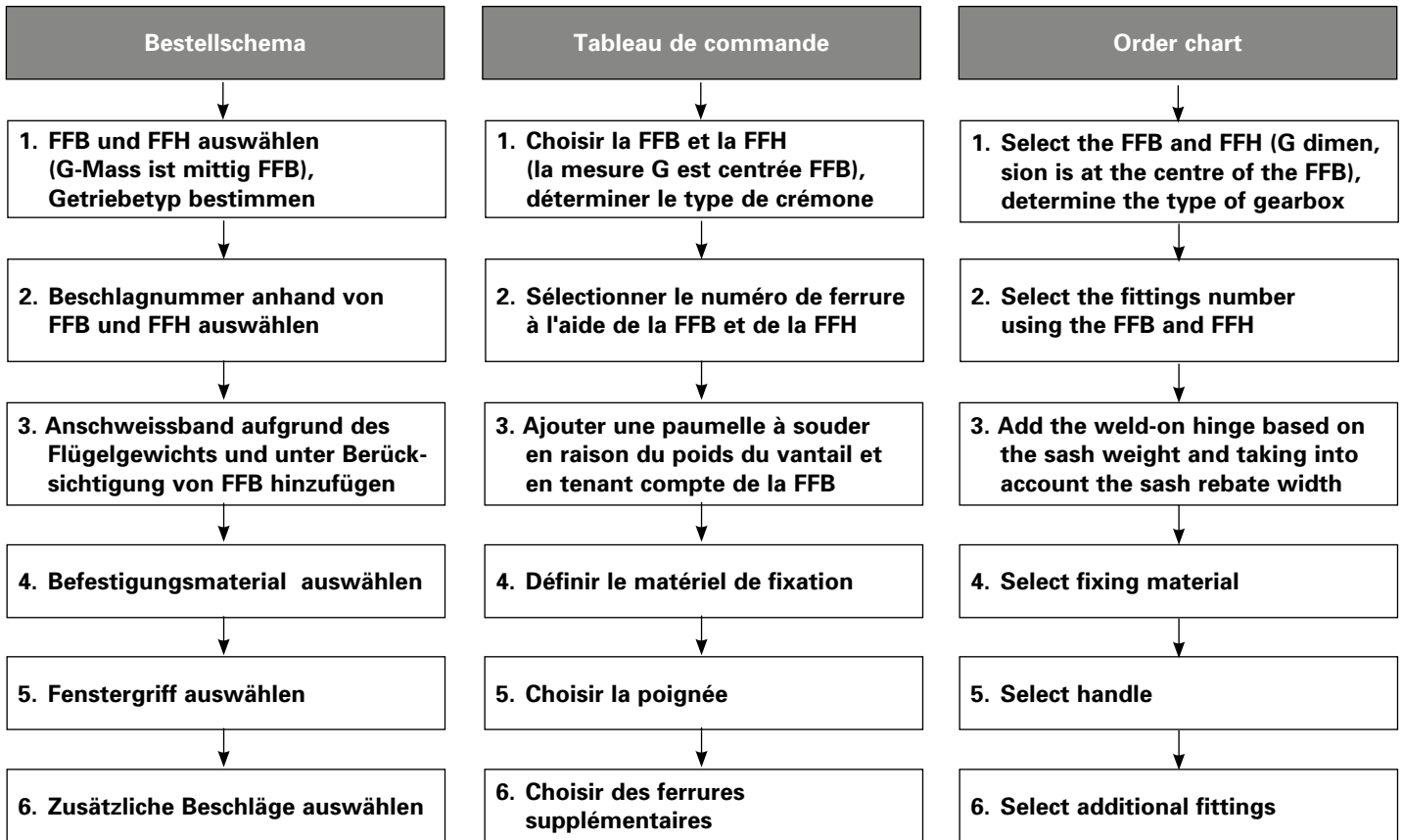

FFH = Flügelalzhöhe  
 FFB = Flügelalzbreite

FFH = Hauteur de feuillure du vantail  
 FFB = Largeur de feuillure du vantail

FFH = Sash rebate height  
 FFB = Sash rebate width

1. FFB und FFH auswählen,  
 Getriebetyp bestimmen

1. Choisir la FFB et la FFH,  
 déterminer le type de  
 crémonne

1. Select the FFB and FFH,  
 determine the type of  
 gearbox

FFB  
 mm

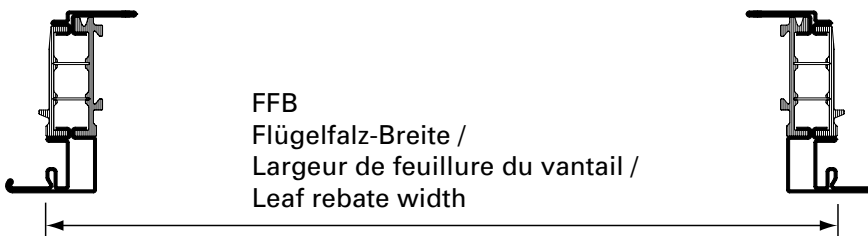
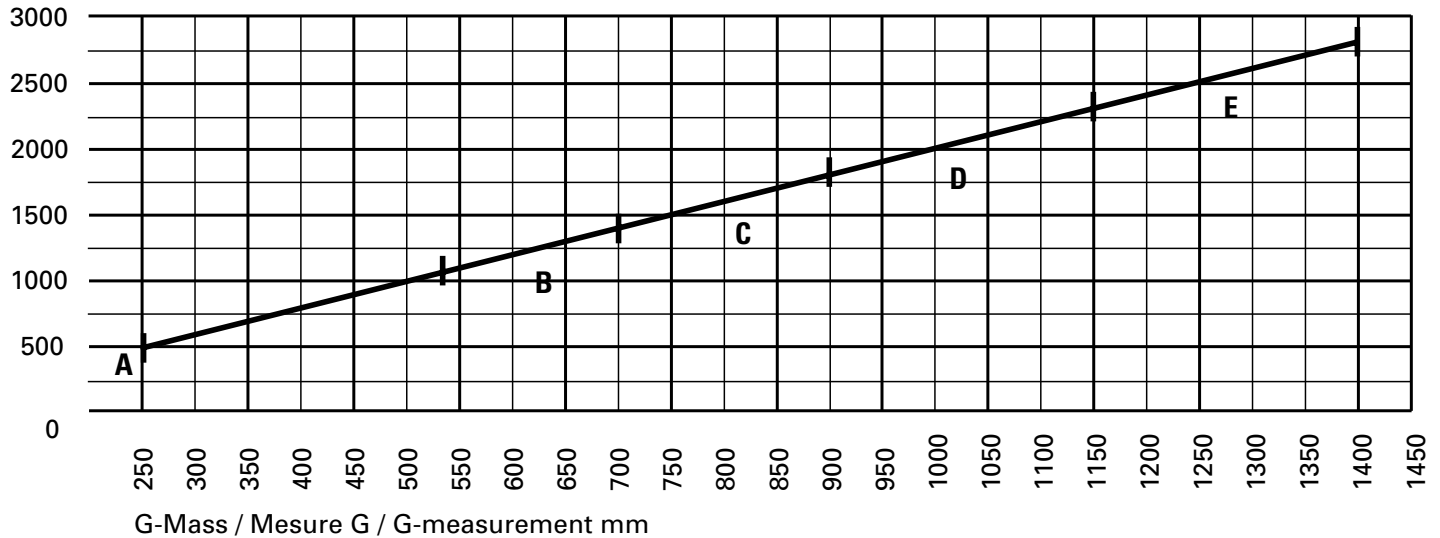

FFB  
 Flügelfalz-Breite /  
 Largeur de feuillure du vantail /  
 Leaf rebate width

**G-Mass bei Kippflügel immer  
 mittig wählen.**

**Beispiel:**  
 FFB 1500 mm  
 G-Mass 750 mm

**Toujours choisir la mesure G centrée  
 pour le vantail à soufflet.**

**Exemple:**  
 FFB 1500 mm  
 Mesure G 750 mm

**For the G measurement of  
 bottom-hung sash, always select  
 the value in the middle**

**Example:**  
 FFB 1500 mm  
 G measurement 750 mm

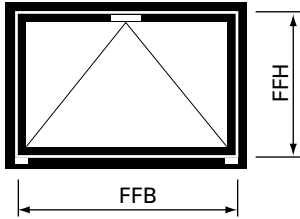

**2. Beschlagnummer anhand von FFB und FFH auswählen**

**2. Sélectionner le numéro de ferrure à l'aide de la FFB et de la FFH**

**2. Select the fittings number using the FFB and FFH**

Getriebetyp gemäss Diagramm Seite 59 Type de crémonne selon diagramme page 59 Type of gearbox according to diagram page 59	Flügelalzbreite Largeur de feuillure du vantail Sash rebate width  <b>FFB</b>	Flügelalzhöhe Hauteur de feuillure du vantail Sash rebate height  <b>FFH</b>				
		680 - 930 mm	931 - 1180 mm	1181 - 1430 mm	1431 - 1680 mm	1681 - 1930 mm
<b>Typ A</b>	830 - 1080 mm	560.365	560.415	560.465	560.515	560.565
<b>Typ B</b>	1081 - 1410 mm	560.375	560.425	560.475	560.525	560.575
<b>Typ C</b>	1411 - 1800 mm	560.385	560.435	560.485	560.535	560.585
<b>Typ D</b>	1801 - 2300 mm	560.395	560.445	560.495	560.545	560.595
<b>Typ E</b>	2301 - 2760 mm	560.405	560.455	560.505	560.555	560.605

Getriebetyp gemäss Diagramm Seite 59 Type de crémonne selon diagramme page 59 Type of gearbox according to diagram page 59	Flügelalzbreite Largeur de feuillure du vantail Sash rebate width  <b>FFB</b>	Flügelalzhöhe Hauteur de feuillure du vantail Sash rebate height  <b>FFH</b>			
		1931 - 2180 mm	2181 - 2430 mm	2431 - 2680 mm	2681 - 2760 mm
<b>Typ A</b>	830 - 1080 mm	560.615	560.665	560.715	560.765
<b>Typ B</b>	1081 - 1410 mm	560.625	560.675	560.725	560.775
<b>Typ C</b>	1411 - 1800 mm	560.635	560.685	560.735	560.785
<b>Typ D</b>	1801 - 2300 mm	560.645	560.695	560.745	560.795
<b>Typ E</b>	2301 - 2760 mm	560.655	560.705	560.755	560.805

Maximalwerte von Seite 43 beachten

Tenir compte des valeurs maximales du page 43

Note the maximum values (page 43)



**3. Anschweissband aufgrund des Flügelgewichts und unter Berücksichtigung von FFB hinzufügen**

**3. Ajouter une paumelle à souder en raison du poids du vantail et en tenant compte de la FFB**

**3. Add the weld-on hinge based on the sash weight and taking into account the sash rebate width**

FFB	Flügelgewicht Poids du vantail Sash weight	Anschweissbänder (siehe Seiten 25/26) Paumelles à souder (voir pages 25/26) Weld-on hinges (see pages 25/26)
830 - 1600 mm	< 80 kg	2 Stück / pièces / pieces
830 - 2760 mm	< 120 kg	3 Stück / pièces / pieces

**4. Befestigungsmaterial auswählen**

**Schraubenbedarf**

Ungefähre Anzahl Schrauben pro Flügel:

**557.045** ca. 60 Schrauben

**557.046** ca. 10 Schrauben

**557.352** 2 Schrauben

**4. Choisir le matériel de fixation**

**Besoins en vis**

Nombre approximatif de vis par vantail:

**557.045** env. 60 vis

**557.046** env. 10 vis

**557.352** 2 vis

**4. Select fixing material**

**Screws required**

Approximate number of screws per sash:

**557.045** approx. 60 screws

**557.046** approx. 10 screws

**557.352** 2 screws

**5. Fenstergriffe auswählen**

siehe Seite 22

**5. Choisir la poignée**

voir page 22

**5. Select handle**

see page 22

**6. Zusätzliche Beschläge auswählen**

ab Seite 23

**6. Choisir des ferrures supplémentaires**

à partir de page 23

**6. Select additional fittings**

from page 23

**FFH** = Flügelfalzhöhe  
**FFB** = Flügelfalzbreite

**FFH** = Hauteur de feuillure du vantail  
**FFB** = Largeur de feuillure du vantail

**FFH** = Sash rebate height  
**FFB** = Sash rebate width

Kippbeschlag  
Ferrure à soufflet  
Bottom-hung fitting

Janisol HI RC Fenster  
Janisol HI RC fenêtres  
Janisol HI RC windows

RC2  
RC3

Legende Kippbeschlag RC

Légende ferrure à soufflet RC

Key to RC bottom-hung window

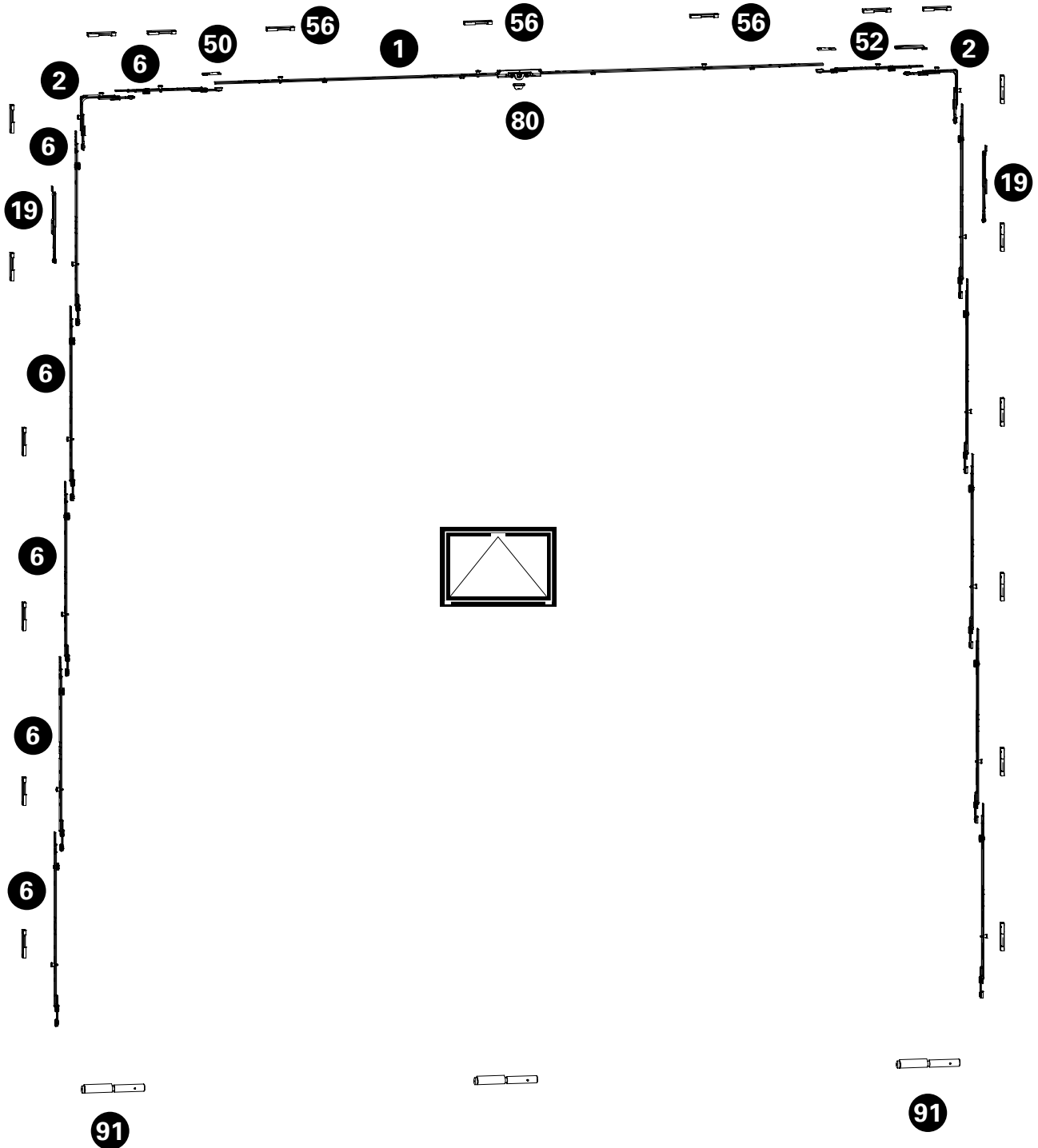

**Kippbeschlag**  
**Ferrure à soufflet**  
**Bottom-hung fitting**

Janisol HI RC Fenster  
Janisol HI RC fenêtres  
Janisol HI RC windows

**RC2**

**RC3**

Pos.	Beschrieb Description Description	Typ Type Type	Kennzeichnung Désignation Designation	Einsatz Utilisable Suitable	Bohrlehre Gabarit de perçage Drilling jig	Artikel-Nr No d'article Part no.
1	Getriebschiene Crémone de triangle Mechanism rod	A B C D E	GAK.830-1.D.7,5 GAM.1400-2.D.7,5 GAM.1400-2.D.7,5 GAM.1800-2.D.7,5 GAM.2300-3.D.7,5	FFB 830 - 1080 FFB 1081 - 1410 FFB 1411 - 1800 FFB 1801 - 2300 FFB 2301 - 2760		599.489 599.490 599.490 599.410 599.411
2	Eckumlenkung Renvoi d'angle Corner guide		E1		499.486 E	599.486
6	Mittenverriegelung Verrouillage central Central lock		MK.250-1 MK.500-1		499.453	599.413 599.415
19	Falzschere Compas d'arrêt Rebate stay		FSR SL			599.405
50	Stulpplatte Plaque Connecting piece		ER J SL			599.425
52	Anschlagplatte Plaque butée Stop plate		AWDR SL			599.400
56	Sicherheitsschliessblech Gâche de sécurité Security striking plate		SBS.S.9-18.J.LS	links/à gauche/left	499.459 S.A	599.482
60	Schraube / Vis / Screw M4x20					557.045
61	Schraube / Vis / Screw M4x12					557.046
62	Schraube / Vis / Screw M4x27					557.352
63	Beschlagsunterlage / Cale / Mechanism support					557.050
80	Aufbohrschutz / Protection anti-perçage / Drill protection					599.485
91	Anschweisband Paumelle à souder Weld-on hinge				499.396	550.276 550.238 555.268 555.227 555.261

### **Sicherheitsklasse RC3**

Der gewohnt vorgehende Täter versucht zusätzlich mit einem zweiten Schraubendreher, Kuhfuss und einem mechanischen Bohrer das verschlossene und verriegelte Bauteil aufzubrechen (Prüfzeit 5 Minuten).

Bei dieser Klasse ist eine Verglasung gemäss EN 356 vorgechrieben. Fenster der Klasse RC3 werden oft bei Wohn-, Gewerbe- und öffentlichen Gebäuden mit erhöhten Anforderungen eingebaut.

- Fensterbeschlag mit Pilzkopfverriegelung
- Anpressdruck verstellbar
- Korrosionsbeständigkeit nach EN ISO 9227-NS Klasse 4 nach EN 1670
- Prüfungen nach EN 1627-1630
- Systemprüfung nach Produktnorm EN 14351-1 für alle Öffnungsarten

### **Classe de sécurité RC3**

Le délinquant procédant de manière usuelle tente de plus de rompre le composant fermé et verrouillé avec un second tournevis, un pied-de-biche et un foret mécanique (temps de test 5 minutes). Un vitrage selon EN 356 est prescrit pour cette classe. Les fenêtres de la classe RC3 sont souvent utilisées dans les immeubles d'habitation, les bâtiments de bureaux et publics soumis à des exigences de sécurité élevées.

- Ferrure de fenêtre avec verrouillage champignon
- Pression de serrage réglable
- Résistance à la corrosion selon EN ISO 9227-NS classe 4 selon EN 1670
- Contrôles selon EN 1627-1630
- Contrôle du système selon la norme produit EN 14351-1 pour tous les types d'ouverture

### **Resistance class RC3**

Habitual burglars use a second screwdriver, crowbar and mechanical drill to try to break into locked and bolted building components (testing time 5 minutes). Glazing in accordance with EN 356 is prescribed for this class. Windows in class RC3 are often installed in residential, commercial and public buildings with higher requirements.

- Window fitting with mushroom head locking
- Contact pressure can be adjusted
- Corrosion resistance in accordance with EN ISO 9227-NS class 4 in accordance with EN 1670
- Tests in accordance with EN 1627-1630
- System testing in accordance with product standard EN 14351-1 for all opening types

**Folgende technische Rahmenbedingungen müssen beachtet werden:**

**Allgemein:**

Max. Fläche: 3.0 m<sup>2</sup>  
 G-Mass min.: 258 mm

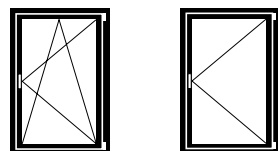

*Flügelgrößen Drehkipp- und Drehfenster:*

Max. FFH = 2760 mm  
 FFB = 1435 mm  
 Min. FFH = 830 mm  
 FFB = 630 mm

Max. Gewicht: 150 kg  
 FFB/FFH: ≤ 2

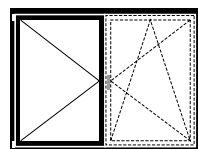

*Flügelgröße Stulp-Fenster:*

Max. FFH = 2760 mm  
 SF-FB = 1435 mm  
 Min. FFH = 830 mm  
 SF-FB = 630 mm

Max. Gewicht: 150 kg  
 FFB/FFH: ≤ 2

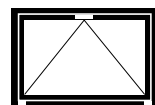

*Flügelgröße Kipp-Fenster:*

Max. FFH = 2760 mm  
 FFB = 2760 mm  
 Min. FFH = 680 mm  
 FFB = 830 mm

Max. Gewicht: 80 kg  
 (2 Bänder)  
 120 kg  
 (3 Bänder)

Zur Erreichung der maximalen Leistungswerte bzw. der CE-Kennzeichnung sind die Gutachtlichen Stellungnahmen zu beachten. (extranet.jansen.com)

**Les conditions techniques suivantes doivent être observées:**

**Généralités:**

Surface max.: 3.0 m<sup>2</sup>  
 Mesure G min.: 258 mm

*Grandeurs du vantail fenêtre oscillo-battante et à la française:*

Max. FFH = 2760 mm  
 FFB = 1435 mm  
 Min. FFH = 830 mm  
 FFB = 630 mm

Poids max.: 150 kg  
 FFB/FFH: ≤ 2

*Grandeur du vantail fenêtre à deux vantaux:*

Max. FFH = 2760 mm  
 SF-FB = 1435 mm  
 Min. FFH = 830 mm  
 SF-FB = 630 mm

Poids max.: 150 kg  
 FFB/FFH: ≤ 2

*Grandeur du vantail fenêtre à soufflet:*

Max. FFH = 2760 mm  
 FFB = 2760 mm  
 Min. FFH = 680 mm  
 FFB = 830 mm

Poids max.: 80 kg  
 (2 paumelles)  
 120 kg  
 (3 paumelles)

Il doit être tenu compte des avis d'expert dans le but d'obtenir les valeurs de performance maximales et le marquage CE. (extranet.jansen.com)

**The following technical limiting conditions must be duly considered:**

**General:**

Max. surface: 3.0 m<sup>2</sup>  
 G-measurement min.: 258 mm

*Size of sash turn/tilt and side-hung windows:*

Max. FFH = 2760 mm  
 FFB = 1435 mm  
 Min. FFH = 830 mm  
 FFB = 630 mm

Max. weight: 150 kg  
 FFB/FFH: ≤ 2

*Size of sash double-sash window:*

Max. FFH = 2760 mm  
 SF-FB = 1435 mm  
 Min. FFH = 830 mm  
 SF-FB = 630 mm

Max. weight: 150 kg  
 FFB/FFH: ≤ 2

*Size of sash bottom-hung window:*

Max. FFH = 2760 mm  
 FFB = 2760 mm  
 Min. FFH = 680 mm  
 FFB = 830 mm

Max. weight: 80 kg  
 (2 hinges)  
 120 kg  
 (3 hinges)

To achieve the maximum performance values and/or the CE marking, the expert appraisal report must be observed. (extranet.jansen.com)

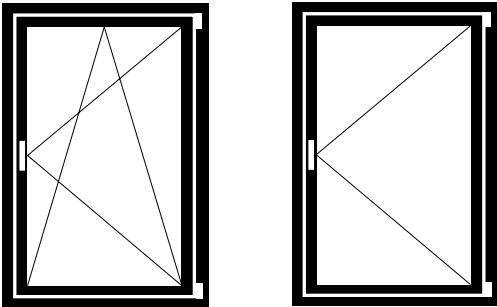

**Drehkipp- und Drehbeschlag**

**Ferrure oscillo-battante et à la française**

**Turn/tilt and side-hung fitting**

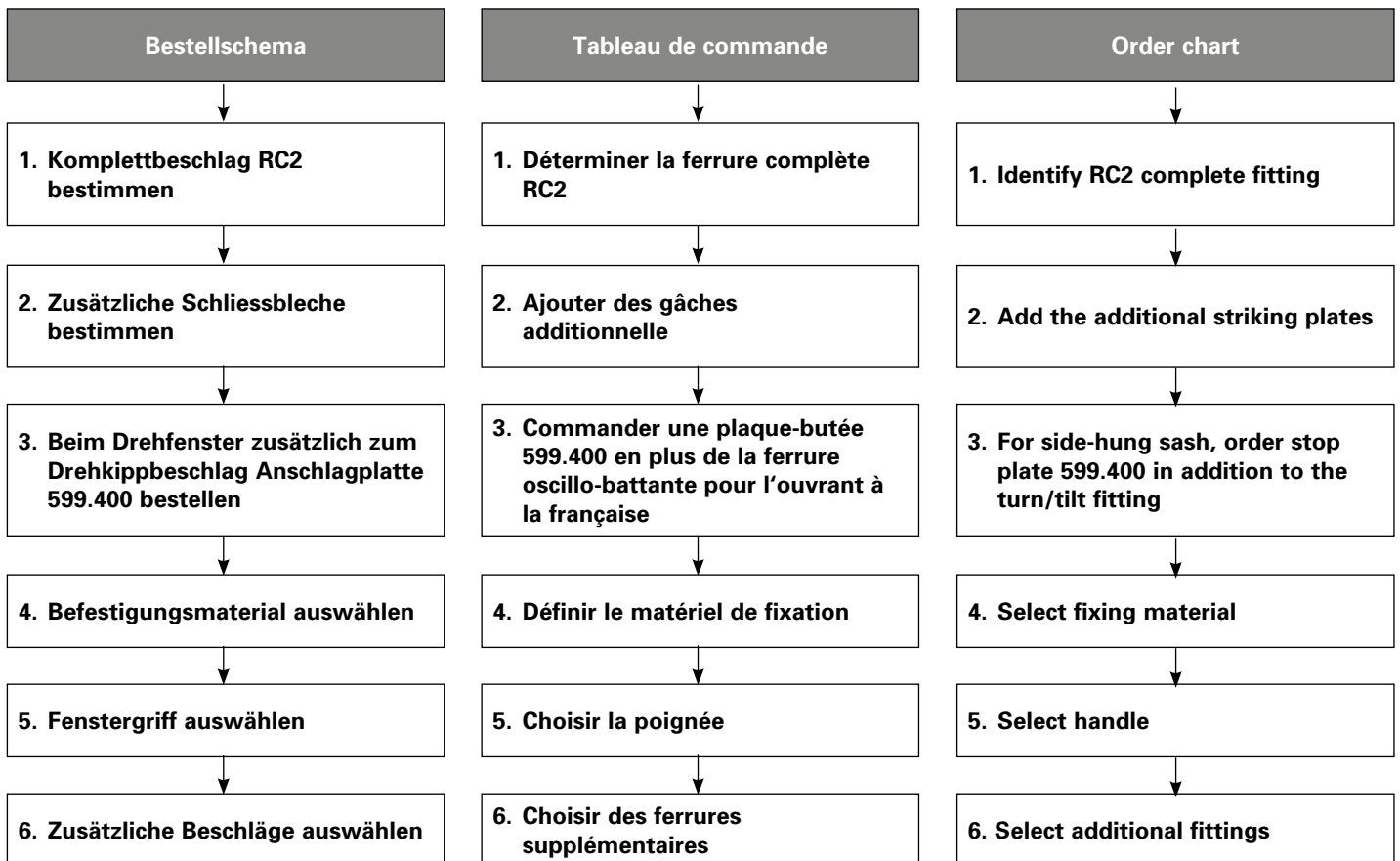

**FFH** = Flügelfalzhöhe  
**FFB** = Flügelfalzbreite

**FFH** = Hauteur de feuillure du vantail  
**FFB** = Largeur de feuillure du vantail

**FFH** = Sash rebate height  
**FFB** = Sash rebate width

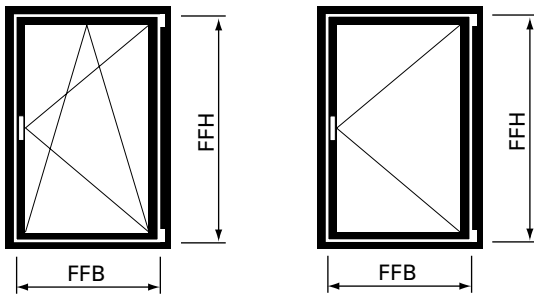

**2. Zusätzliche Schliessbleche bestimmen**

**2. Ajouter des gâches additionnelle**

**2. Add the additional striking plates**

Getriebetyp gemäss Diagramm Seite 46 Type de crémono selon diagramme page 46 Mechanism type according to diagram page 46	Flügelfalzhöhe Hauteur de feuillure du vantail Sash rebate height  <b>FFH</b>	Flügelfalzbreite Largeur de feuillure du vantail Sash rebate width  <b>FFB</b>			
		630 - 810 mm	811 - 860 mm	861 - 1025 mm	1026 - 1150 mm
<b>Typ A*</b>	830 - 900 mm	1 x 599.48x	1 x 599.48x	2 x 599.48x	1 x 599.48x
<b>Typ B</b>	901 - 1060 mm	1 x 599.48x	1 x 599.48x	2 x 599.48x	1 x 599.48x
<b>Typ C</b>	1061 - 1310 mm	1 x 599.48x	1 x 599.48x	2 x 599.48x	1 x 599.48x
<b>Typ D</b>	1311 - 1400 mm	2 x 599.48x	2 x 599.48x	3 x 599.48x	2 x 599.48x
<b>Typ E</b>	1401 - 1560 mm	2 x 599.48x	2 x 599.48x	3 x 599.48x	2 x 599.48x
<b>Typ F</b>	1561 - 1810 mm	2 x 599.48x	2 x 599.48x	3 x 599.48x	2 x 599.48x
<b>Typ G</b>	1811 - 2060 mm	1 x 599.48x	1 x 599.48x	2 x 599.48x	1 x 599.48x
<b>Typ H</b>	2061 - 2310 mm	2 x 599.48x	2 x 599.48x	3 x 599.48x	2 x 599.48x
<b>Typ I</b>	2311 - 2560 mm	1 x 599.48x	1 x 599.48x	2 x 599.48x	1 x 599.48x
<b>Typ J</b>	2561 - 2760 mm	2 x 599.48x	2 x 599.48x	3 x 599.48x	2 x 599.48x

**x = 2** = Drehkip- und Drehbeschlag linksöffnend  
**3** = Drehkip- und Drehbeschlag rechtsöffnend

**x = 2** = Ferrure oscillo-battante et à la française ouvrant à gauche  
**3** = Ferrure oscillo-battante et à la française ouvrant à droite

**x = 2** = Turn/tilt and side-hung fitting lefthand  
**3** = Turn/tilt and side-hung fitting righthand



Maximalwerte von Seite 65 beachten

Tenir compte des valeurs maximales du page 65

Note the maximum values (page 65)

\* G-Mass fix bei 258 mm

\* Mesure G fixe pour 258 mm

\* G measurement fixed at 258 mm

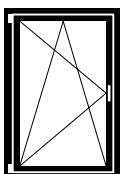

linksöffnend  
ouvrant à gauche  
lefthand

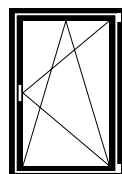

rechtsöffnend  
ouvrant à droite  
righthand

Getriebetyp gemäss Diagramm Seite 46 Type de crémonne selon diagramme page 46 Mechanism type according to diagram page 46	Flügelfalzhöhe Hauteur de feuillure du vantail Sash rebate height  <b>FFH</b>	Flügelfalzbreite Largeur de feuillure du vantail Sash rebate width  <b>FFB</b>		
		1151 - 1275 mm	1276 - 1400 mm	1401 - 1435 mm
<b>Typ A*</b>	830 - 900 mm	1 x 599.48x	2 x 599.48x	3 x 599.48x
<b>Typ B</b>	901 - 1060 mm	1 x 599.48x	2 x 599.48x	3 x 599.48x
<b>Typ C</b>	1061 - 1310 mm	1 x 599.48x	2 x 599.48x	3 x 599.48x
<b>Typ D</b>	1311 - 1400 mm	2 x 599.48x	3 x 599.48x	4 x 599.48x
<b>Typ E</b>	1401 - 1560 mm	2 x 599.48x	3 x 599.48x	4 x 599.48x
<b>Typ F</b>	1561 - 1810 mm	2 x 599.48x	3 x 599.48x	4 x 599.48x
<b>Typ G</b>	1811 - 2060 mm	1 x 599.48x	2 x 599.48x	3 x 599.48x
<b>Typ H</b>	2061 - 2310 mm	2 x 599.48x	3 x 599.48x	4 x 599.48x
<b>Typ I</b>	2311 - 2560 mm	1 x 599.48x	2 x 599.48x	3 x 599.48x
<b>Typ J</b>	2561 - 2760 mm	2 x 599.48x	3 x 599.48x	4 x 599.48x

**x = 2** = Drehkipp- und Drehbeschlag linksöffnend  
**x = 3** = Drehkipp- und Drehbeschlag rechtsöffnend

**x = 2** = Ferrure oscillo-battante et à la française ouvrant à gauche  
**x = 3** = Ferrure oscillo-battante et à la française ouvrant à droite

**x = 2** = Turn/tilt and side-hung fitting lefthand  
**x = 3** = Turn/tilt and side-hung fitting righthand

\* G-Mass fix bei 258 mm

\* Mesure G fixe pour 258 mm

\* G measurement fixed at 258 mm

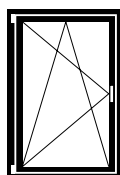

linksöffnend  
ouvrant à gauche  
lefthand

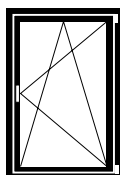

rechtsöffnend  
ouvrant à droite  
righthand



**3. Beim Drehfenster zusätzlich zum Drehkippbeschlag Anschlagplatte 599.400 bestellen**

**3. Commander une plaque-butée 599.400 en plus de la ferrure oscillo-battante pour l'ouvrant à la française**

**3. For side-hung sash, order stop plate 599.400 in addition to the turn/tilt fitting**

**4. Befestigungsmaterial auswählen**

**4. Choisir le matériel de fixation**

**4. Select fixing material**

**Schraubenbedarf**

Ungefähre Anzahl Schrauben pro Flügel:

**557.045** ca. 65 Schrauben  
**557.046** ca. 10 Schrauben

**Besoins en vis**

Nombre approximatif de vis par vantail:

**557.045** env. 65 vis  
**557.046** env. 10 vis

**Screws required**

Approximate number of screws per sash:

**557.045** approx. 65 screws  
**557.046** approx. 10 screws

**5. Fenstergriffe auswählen**

siehe Seite 22

**5. Choisir la poignée**

voir page 22

**5. Select handle**

see page 22

**6. Zusätzliche Beschläge auswählen**

ab Seite 23

**6. Choisir des ferrures supplémentaires**

à partir de page 23

**6. Select additional fittings**

from page 23

**FFH** = Flügelfalzhöhe  
**FFB** = Flügelfalzbreite

**FFH** = Hauteur de feuillure du vantail  
**FFB** = Largeur de feuillure du vantail

**FFH** = Sash rebate height  
**FFB** = Sash rebate width

Legende Dreh- und  
 Drehkippbeschlag RC

Légende ferrure oscillo-battante  
 et à la française RC

Key to RC turn/tilt and  
 side-hung fitting

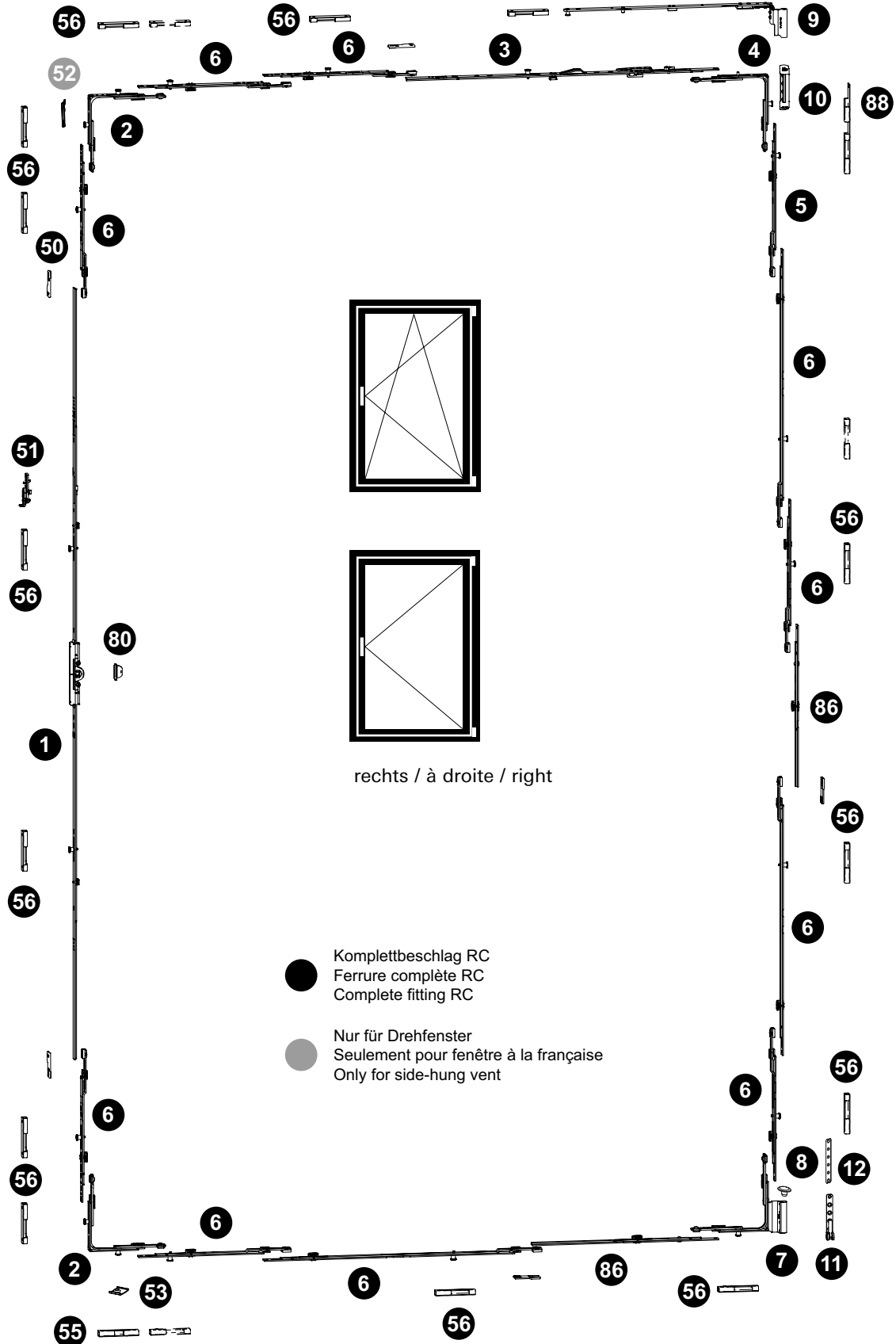

**Drehkipp- und Drehbeschlag**  
**Ferrure oscillo-battante et à la française**  
**Turn/tilt and side-hung fitting**

Janisol HI RC Fenster  
 Janisol HI RC fenêtres  
 Janisol HI RC windows

**RC3**

Pos.	Beschrieb Description Description	Typ Type Type	Kennzeichnung Désignation Designation	Einsatz Utilisable Suitable	Bohrlehre Gabarit de perçage Drilling jig	Artikel-Nr No d'article Part no.
1	Getriebschiene Crémone de tringle Mechanism rod	A B C D E F G H I J	GAK.830-1.D.7,5 GAM.1400-2.D.7,5 GAM.1400-2.D.7,5 GAM.1400-2.D.7,5 GAM.1400-2.D.7,5 GAM.1400-2.D.7,5 GAM.1800-2.D.7,5 GAM.1800-2.D.7,5 GAM.2300-3.D.7,5 GAM.2300-3.D.7,5	FFH 830 - 900 FFH 901 - 1060 FFH 1061-1310 FFH 1311 - 1400 FFH 1401 - 1560 FFH 1561 - 1810 FFH 1811 - 2060 FFH 2061 - 2310 FFH 2311 - 2560 FFH 2561 - 2760		599.489 599.490 599.490 599.490 599.490 599.490 599.410 599.410 599.411 599.411
2	Eckmülnkung Renvoi d'angle Corner guide		E11		499.456 E	599.486
3	Oberschiene Tringle supérieure Top rod		OS1.600 OS2.1025-1	FFB 630 - 1025 FFB 1026 - 1435	499.454 O.C	599.434 599.436
4	Eckmülnkung Renvoi d'angle Corner guide		E2 E3		499.456 E	599.403 599.404
5	Mittenverriegelung Verrouillage central Central lock		MK.PA.250-1		499.453 M.B	599.417
6	Mittenverriegelung Verrouillage central Central lock		MK.250-1 MK.750-1 MK.500-1		499.453	599.413 599.416 599.415
7	Flügelager Fiche d'angle du vantail Sash hinge part		FWSB 18-9-12 LS FWSB 18-9-12 RS	links/à gauche/left rechts/à droite/right	499.456 F F	599.487 599.488
8	Flügelagerstopfen / Bouchon / Sash bearing stoppers		FWV SL			599.433
9	Schere Compas Stay		SK.1.18-9.LS SK.1.18-9.RS SK.2.18-9.LS SK.2.18-9.RS	links/à gauche/left rechts/à droite/right links/à gauche/left rechts/à droite/right		599.439 599.440 599.441 599.442
10	Scherenlager Charnière supérieure du ciseaux Scissor hinge part		SL.K.3-6.130		499.571 E	599.443
11	Ecklager Charnière inférieure d'angle Corner hinge part		ESV 6-3-16 SL		499.571 E	599.428
12	Unterlage Ecklager Cale charnière d'angle Support for corner pivot					599.533
50	Stulpplatte / Plaque / Connecting piece		ER J SL			599.425
51	Fehlschaltssicherung Anti-fausse manoeuvre Fool-proof mechanism		FSA			599.406
52	Anschlagplatte / Plaque-butée / Stop plate		AWDR			599.400
53	Auflauf / Appui / Lock staple					599.479
55	Kippschliessblech Gâche oscillo-battante Tilt striking plate		SBK.S.9-18.J		499.459 S.A	599.484
56	Sicherheitsschliessblech Gâche de sécurité Security striking plate		SBS.S.9-18.J.LS SBS.S.9-18.J.RS	links/à gauche/left rechts/à droite/right	499.459 S.A / S.B	599.482 599.483
60	Schraube / Vis / Screw M4x20					557.045
61	Schraube / Vis / Screw M4x12					557.046
63	Beschlagsunterlage / Cale / Mechanism support					557.050
80	Aufbohrschutz / Protection anti-perçage / Drill protection					599.485
86	Koppelement Élément d'accouplement Coupling		KE SL			599.491
88	Sicherheitsschliessblech RC Gâche de sécurité RC Security striking plate RC			links/à gauche/left rechts/à droite/right		599.534 599.535

## Stulp-Beschlag (Standflügel)

Ferrure pour fenêtre à deux vantaux (vantail semi-fixe)

Fitting for double-sash window (secondary sash)

Janisol HI RC Fenster

Janisol HI RC fenêtres

Janisol HI RC windows

**RC3**

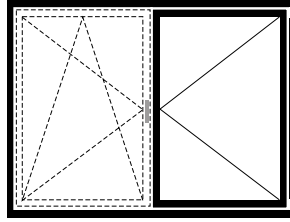
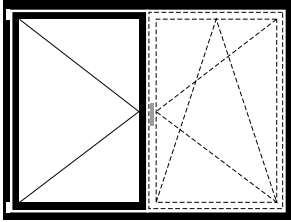

### Stulp-Beschlag (Standflügel)

### Ferrure pour fenêtre à deux vantaux (Vantail semi-fixe)

### Fitting for double-sash window (Secondary sash)

#### Bestellschema

1. Komplettbeschlag RC2 bestimmen

2. Zusätzliche Schliessbleche bestimmen

3. Spezial-Schliessbleche bestellen

4. Befestigungsmaterial auswählen

5. Zusätzliche Beschläge auswählen

#### Tableau de commande

1. Déterminer la ferrure complète RC2

2. Ajouter des gâches additionnelle

3. Commander gâches de fermeture spéciales

4. Définir le matériel de fixation

5. Choisir des ferrures supplémentaires

#### Order chart

1. Identify RC2 complete fitting

2. Add the additional striking plates

3. Order special striking plates

4. Select fixing material

5. Select additional fittings

**FFH** = Flügelfalzhöhe  
**SF-FB** = Standflügel-Falzbreite

**FFH** = Hauteur de feuillure du vantail  
**SF-FB** = Largeur de feuillure du vantail semi-fixe

**FFH** = Sash rebate height  
**SF-FB** = Rebate width of secondary sash

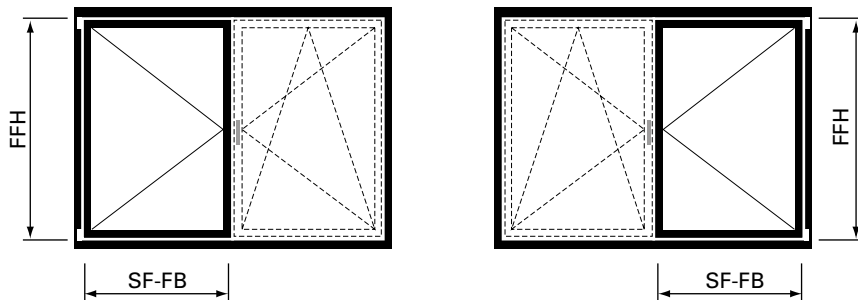

**2. Zusätzliche Schliessbleche bestimmen**

**2. Ajouter des gâches additionnelle**

**2. Add the additional striking plates**

Getriebetyp gemäss Diagramm Seite 46 Type de crémonne selon diagramme page 46 Mechanism type according to diagram page 46	Flügelfalzhöhe Hauteur de feuillure du vantaïl Sash rebate height  FFH	Flügelfalzbreite Largeur de feuillure du vantaïl Sash rebate width  FFB			
		630 - 810 mm	811 - 860 mm	861 - 1025 mm	1026 - 1150 mm
		<b>Typ A*</b>	830 - 900 mm	1 x 599.48x	1 x 599.48x
<b>Typ B</b>	901 - 1060 mm	1 x 599.48x	1 x 599.48x	2 x 599.48x	1 x 599.48x
<b>Typ C</b>	1061 - 1310 mm	1 x 599.48x	1 x 599.48x	2 x 599.48x	1 x 599.48x
<b>Typ D</b>	1311 - 1400 mm	2 x 599.48x	2 x 599.48x	3 x 599.48x	2 x 599.48x
<b>Typ E</b>	1401 - 1560 mm	2 x 599.48x	2 x 599.48x	3 x 599.48x	2 x 599.48x
<b>Typ F</b>	1561 - 1810 mm	2 x 599.48x	2 x 599.48x	3 x 599.48x	2 x 599.48x
<b>Typ G</b>	1811 - 2060 mm	1 x 599.48x	1 x 599.48x	2 x 599.48x	1 x 599.48x
<b>Typ H</b>	2061 - 2310 mm	2 x 599.48x	2 x 599.48x	3 x 599.48x	2 x 599.48x
<b>Typ I</b>	2311 - 2560 mm	1 x 599.48x	1 x 599.48x	2 x 599.48x	1 x 599.48x
<b>Typ J</b>	2561 - 2760 mm	2 x 599.48x	2 x 599.48x	3 x 599.48x	2 x 599.48x

x = 2 = Drehkipp- und Drehbeschlag linksöffnend  
3 = Drehkipp- und Drehbeschlag rechtsöffnend

x = 2 = Ferrure oscillo-battante et à la française ouvrant à gauche  
3 = Ferrure oscillo-battante et à la française ouvrant à droite

x = 2 = Turn/tilt and side-hung fitting lefthand  
3 = Turn/tilt and side-hung fitting righthand



Maximalwerte von Seite 65 beachten

Tenir compte des valeurs maximales du page 65

Note the maximum values (page 65)

\* G-Mass fix bei 258 mm

\* Mesure G fixe pour 258 mm

\* G measurement fixed at 258 mm

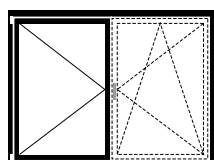

linksöffnend  
ouvrant à gauche  
lefthand

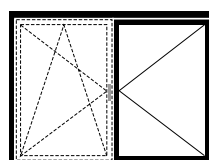

rechtsöffnend  
ouvrant à droite  
righthand

**Stulp-Beschlag (Standflügel)****Ferrure pour fenêtre à deux vantaux (vantail semi-fixe)****Fitting for double-sash window (secondary sash)**

Janisol HI RC Fenster

Janisol HI RC fenêtres

Janisol HI RC windows

**RC3**

Getriebetyp gemäss Diagramm Seite 46 Type de crémonne selon diagramme page 46 Mechanism type according to diagram page 46	Flügelfalzhöhe Hauteur de feuillure du vantail Sash rebate height  <b>FFH</b>	Flügelfalzbreite Largeur de feuillure du vantail Sash rebate width  <b>FFB</b>		
		1151 - 1275 mm	1276 - 1400 mm	1401 - 1435 mm
<b>Typ A*</b>	830 - 900 mm	1 x 599.48x	2 x 599.48x	3 x 599.48x
<b>Typ B</b>	901 - 1060 mm	1 x 599.48x	2 x 599.48x	3 x 599.48x
<b>Typ C</b>	1061 - 1310 mm	1 x 599.48x	2 x 599.48x	3 x 599.48x
<b>Typ D</b>	1311 - 1400 mm	2 x 599.48x	3 x 599.48x	4 x 599.48x
<b>Typ E</b>	1401 - 1560 mm	2 x 599.48x	3 x 599.48x	4 x 599.48x
<b>Typ F</b>	1561 - 1810 mm	2 x 599.48x	3 x 599.48x	4 x 599.48x
<b>Typ G</b>	1811 - 2060 mm	1 x 599.48x	2 x 599.48x	3 x 599.48x
<b>Typ H</b>	2061 - 2310 mm	2 x 599.48x	3 x 599.48x	4 x 599.48x
<b>Typ I</b>	2311 - 2560 mm	1 x 599.48x	2 x 599.48x	3 x 599.48x
<b>Typ J</b>	2561 - 2760 mm	2 x 599.48x	3 x 599.48x	4 x 599.48x

**x = 2** = Drehkip- und Drehbeschlag linksöffnend

**3** = Drehkip- und Drehbeschlag rechtsöffnend

**x = 2** = Ferrure oscillo-battante et à la française ouvrant à gauche

**3** = Ferrure oscillo-battante et à la française ouvrant à droite

**x = 2** = Turn/tilt and side-hung fitting lefthand

**3** = Turn/tilt and side-hung fitting righthand

\* G-Mass fix bei 258 mm

\* Mesure G fixe pour 258 mm

\* G measurement fixed at 258 mm

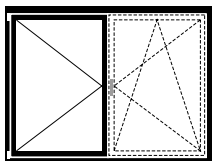

linksöffnend  
ouvrant à gauche  
lefthand

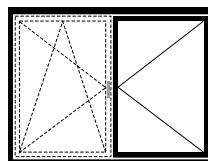

rechtsöffnend  
ouvrant à droite  
righthand

## Stulp-Beschlag (Standflügel)

Ferrure pour fenêtre à deux vantaux (vantail semi-fixe)

Fitting for double-sash window (secondary sash)

Janisol HI RC Fenster  
Janisol HI RC fenêtres  
Janisol HI RC windows

RC3

### 3. Spezial-Schliessbleche bestellen

Es sind immer 6 Stück 599.548 und 1 Stück 599.549 (links) und 1 Stück 599.550 (rechts) zusätzlich zu bestellen.

### 3. Commander gâches de fermetrue spéciales

6 unités 599.548 et 1 unité 599.549 (gauche) et 1 unité 599.550 (droite) doivent toujours être commandées en plus.

### 3. Order special striking plates

6 x 599.548 and 1 piece 599.549 (left) and 1 piece 599.550 (right) must always be ordered in addition.

### 4. Befestigungsmaterial auswählen

#### Schraubenbedarf

Ungefähre Anzahl Schrauben pro Flügel:

**557.045** ca. 60 Schrauben  
**557.046** ca. 10 Schrauben

### 4. Choisir le matériel de fixation

#### Besoins en vis

Nombre approximatif de vis par vantail:

**557.045** env. 60 vis  
**557.046** env. 10 vis

### 4. Select fixing material

#### Screws required

Approximate number of screws per sash:

**557.045** approx. 60 screws  
**557.046** approx. 10 screws

### 5. Zusätzliche Beschläge auswählen

ab Seite 23

### 5. Choisir des ferrures supplémentaires

à partir de page 23

### 5. Select additional fittings

from page 23

**FFH** = Flügelfalzhöhe  
**SF-FB** = Standflügel-Falzbreite

**FFH** = Hauteur de feuillure du vantail  
**SF-FB** = Largeur de feuillure du vantail semi-fixe

**FFH** = Sash rebate height  
**SF-FB** = Rebate width of secondary sash

Legende Stulpbeschlag RC

Légende ferrure pour fenêtre à deux vantaux RC

Key to RC fitting for double-sash window

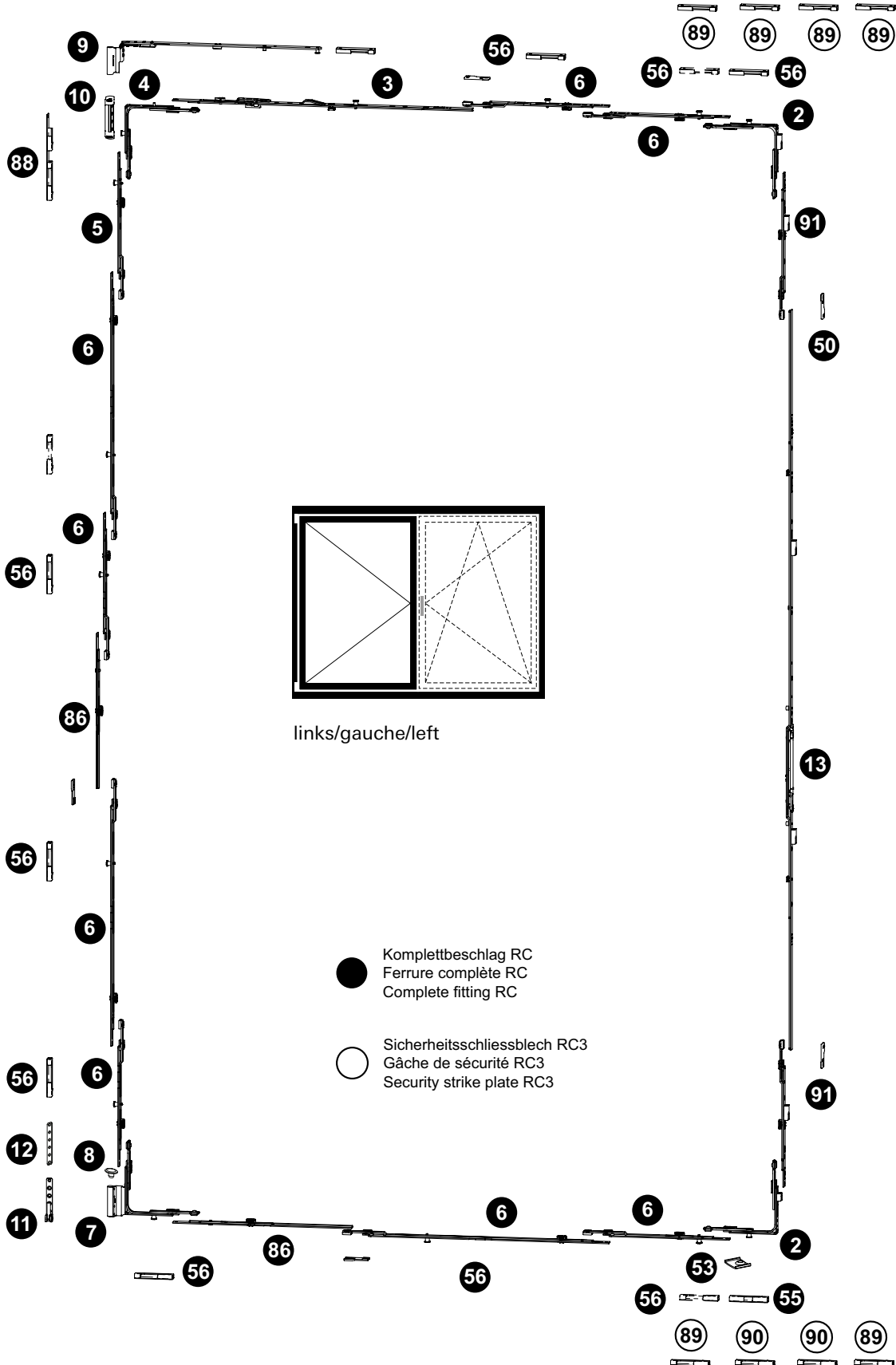



**Stulp-Beschlag (Standflügel)****Ferrure pour fenêtre à deux vantaux (vantail semi-fixe)****Fitting for double-sash window (secondary sash)**

Janisol HI RC Fenster

Janisol HI RC fenêtres

Janisol HI RC windows

**RC3**

Pos.	Beschrieb Description Description	Typ Type Type	Kennzeichnung Désignation Designation	Einsatz Utilisable Suitable	Bohrlehre Gabarit de perçage Drilling jig	Artikel-Nr No d'article Part no.
2	Eckmlenkung Renvoi d'angle Corner guide		E1.SBS.0 E1.SBS.U		499.456	599.527 599.528
3	Oberschiene Tringle supérieure Top rod		OS1.600 OS2.1025-1	FFB 630 - 1025 FFB 1026 - 1435	499.454 O.C	599.434 599.436
4	Eckmlenkung Renvoi d'angle Corner guide		E2 E3		499.456 E	599.403 599.404
5	Mittenverriegelung Verrouillage central Central lock		MK.PA.250-1		499.453 M.B	599.417
6	Mittenverriegelung Verrouillage central Central lock		MK.250-1 MK.500-1		499.453	599.413 599.415
7	Flügelager Fiche d'angle du vantail Sash hinge part		FWSB 18-9-12 LS FWSB 18-9-12 RS	links/à gauche/left rechts/à droite/right	499.456 F F	599.487 599.488
8	Flügelagerstopfen Bouchon Sash bearing stoppers		FWV SL			599.433
9	Schere Compas Stay		SK.1.18-9.LS SK.1.18-9.RS SK.2.18-9.LS SK.2.18-9.RS	links/à gauche/left rechts/à droite/right links/à gauche/left rechts/à droite/right		599.439 599.440 599.441 599.442
10	Scherenlager Charnière supérieure du ciseaux Scissor hinge part		SL.K.3-6.130		499.571 E	599.443
11	Ecklager Charnière inférieure d'angle Corner hinge part		ESV 6-3-16 SL		499.571 E	599.428
12	Unterlage Ecklager Cale charnière d'angle Support for corner pivot					599.533
13	Stulpgetriebe Crémone de vantail semi-fixe Double-sash gearbox	A B C D E F G H I J	GASK.830-1 GASM.1400-2 GASM.1400-2 GASM.1400-2 GASM.1400-2 GASM.1400-2 GASM.1800-2 GASM.1800-2 GASM.2300-3 GASM.2300-3	FFH 830 - 900 FFH 901 - 1060 FFH 1061 - 1310 FFH 1311 - 1400 FFH 1401 - 1560 FFH 1561 - 1810 FFH 1811 - 2060 FFH 2061 - 2310 FFH 2311 - 2560 FFH 2561 - 2760	499.452	599.494 599.495 599.495 599.495 599.495 599.495 599.423 599.423 599.424 599.424
50	Stulpplatte / Plaque / Connecting piece			ER J SL		599.425
53	Auflauf / Appui / Lock staple					599.479
55	Kippschliessblech Gâche oscillo-battante Tilt striking plate		SBK.S.9-18.J		499.459 S.A	599.484
56	Sicherheitsschliessblech Gâche de sécurité Security striking plate		SBS.S.9-18.J.LS SBS.S.9-18.J.RS	links/à gauche/left rechts/à droite/right	499.459 S.A / S.B	599.482 599.483
60	Schraube / Vis / Screw M4x20					557.045
61	Schraube / Vis / Screw M4x12					557.046
63	Beschlagsunterlage / Cale / Mechanism support					557.050



**Stulp-Beschlag (Standflügel)****Ferrure pour fenêtre à deux vantaux (vantaïl semi-fixe)****Fitting for double-sash window (secondary sash)**

Janisol HI RC Fenster

**RC3**

Janisol HI RC fenêtres

Janisol HI RC windows

Pos.	Beschrieb Description Description	Typ Type Type	Kennzeichnung Désignation Designation	Einsatz Utilisable Suitable	Bohrlehre Gabarit de perçage Drilling jig	Artikel-Nr No d'article Part no.
86	Koppelement Élément d'accouplement Coupling		KE SL			599.491
88	Sicherheitsschliessblech RC Gâche de sécurité RC Security striking plate RC			links/à gauche/left rechts/à droite/right		599.534 599.535
89	Sicherheitsschliessblech RC3 Gâche de sécurité RC3 Security striking plate RC3					599.548
90	Kippschliessblech RC3 Gâche oscillo-battante RC3 Tilt striking plate RC3			links/à gauche/left rechts/à droite/right		599.549 599.550
91	Mittenverriegelung Verrouillage central Central lock		MS.SU.250-1 MS.SO.250-1	ab/dès/from FFH 1401 ab/dès/from FFH 1401		599.492 599.493

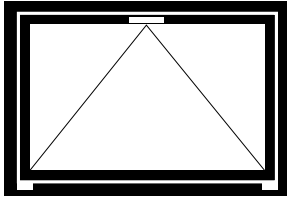

Siehe ab Seite 58  
 Voir à partir de page 58  
 See from page 58

Kippbeschlag

Ferrure à soufflet

Bottom-hung fitting

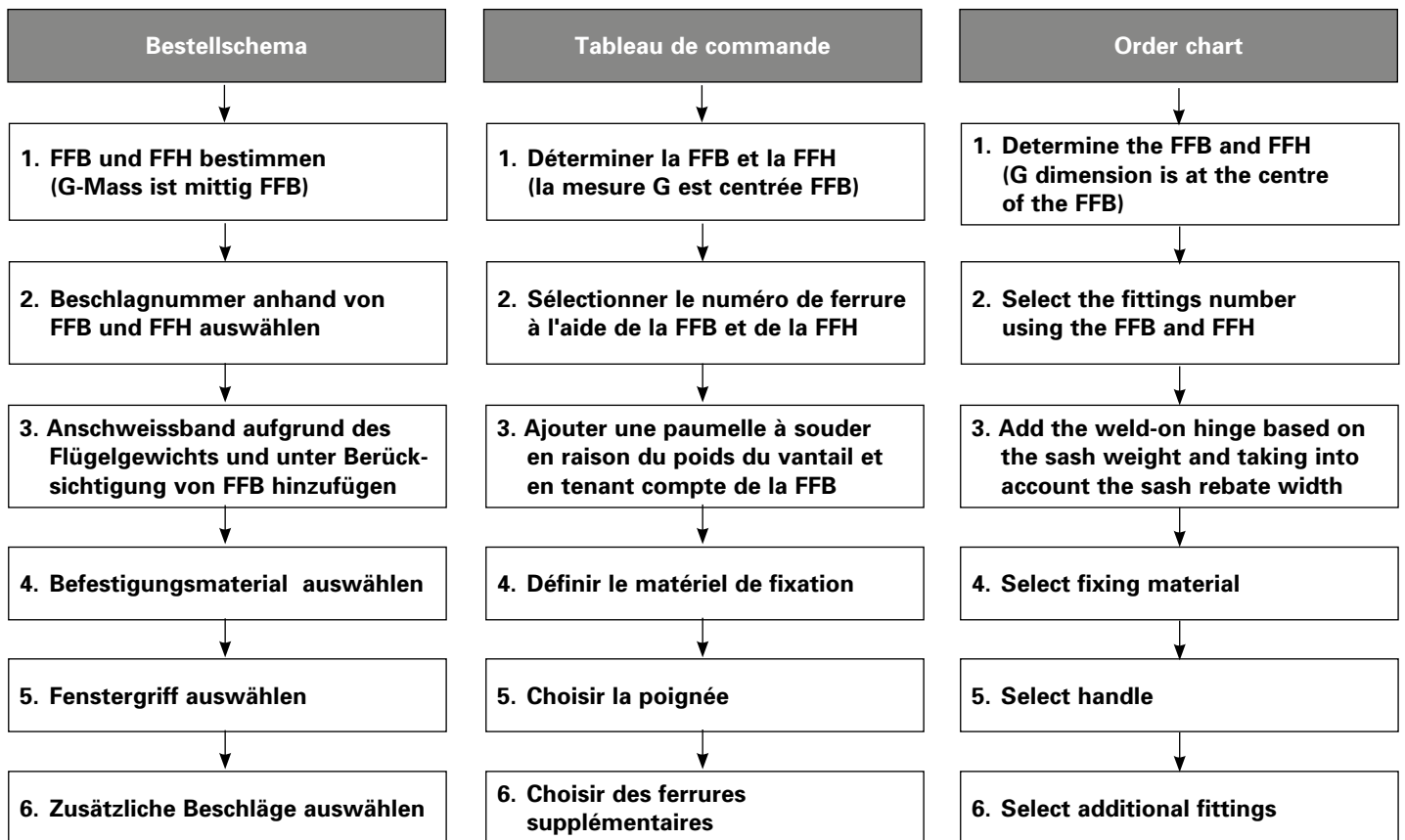

FFH = Flügelfalzhöhe  
 FFB = Flügelfalzbreite

FFH = Hauteur de feuillure du vantail  
 FFB = Largeur de feuillure du vantail

FFH = Sash rebate height  
 FFB = Sash rebate width

## Sonderbestellungen

Folgende Sonderbestellungen sind erhältlich:

### RFID

Neue Technologie für die Fensterüberwachung mit beschlagintegrierten Verschluss-Sensoren mit Transponder-technologie (VdS Klasse C)

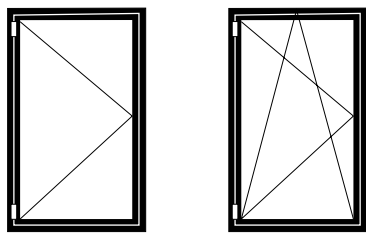

## Commande spéciale

Les commandes spéciales suivantes sont disponibles:

### RFID

Nouvelle technologie de surveillance des fenêtres avec capteurs de fermeture intégrés dans les ferrures et technologie de réponse (VdS classe C)

## Special order

The following special order are available:

### RFID

New technology for window monitoring with closing sensors integrated in the fittings with transponder technology (VdS class C)

## RFID

## RFID

## RFID

### Rahmenbedingungen

Standard- oder RC-Fensterbeschlag  
Rahmenbedingungen gemäss Katalog

### Conditions cadres

Ferrure de fenêtre Standard ou RC  
Conditions cadres selon catalogue

### Frame conditions

Standard or RC window fitting  
Frame conditions according to catalogue

### Flügelgrösse

Standard-Fensterbeschlag  
FFB min. = siehe RC-Klasse  
max. = 1435 mm

### Dimension du vantail

Ferrure de fenêtre Standard  
FFB min. = voir classe RC  
max. = 1435 mm

### Sash size

Standard window fitting  
FFB min. = see class RC  
max. = 1435 mm

Menge: \_\_\_\_\_

Quantité: \_\_\_\_\_

Quantity: \_\_\_\_\_

FFB: \_\_\_\_\_

FFB: \_\_\_\_\_

FFB: \_\_\_\_\_

### Bemerkung:

Bohrlehren nur beschränkt einsetzbar.

### Remarque:

L'utilisation des gabarits de perçage est limitée.

### Note:

Drilling jigs can only be used to a limited extent.

### Zusätzlich bestellen:

Befestigungsmaterial

### Commander séparément:

Matériel de fixation

### Order separately:

Fixings



### 557.050

#### Beschlagunterlage

Federstahl, als Beschlagunterlage in der Nute vom Flügelprofil

VE = 10 Stück

### 557.050

#### Cale

acier à ressorts, pour la rainure du profilé de vantail

UV = 10 pièces

### 557.050

#### Mechanism supprt

spring steel, into the groove of the sash profil

PU = 10 pieces



### 557.045

#### Schraube M4x20

Stahl verzinkt, SR1-Angriff, selbstgewindend, für Beschlagteile Flügelrahmen und Schliessbleche

Bohrdurchmesser 3,5 mm

VE = 100 Stück

### 557.045

#### Vis M4x20

acier zingué, empreinte SR1, autotaraudeuse, pour ferrures du cadre ouvrant et gâches de fermeture

Diamètre de perçage 3,5 mm

UV = 100 pièces

### 557.045

#### Screw M4x20

galvanised steel, SR1 head, self-tapping, for fittings on sash frame and striking plates

Hole diameter 3.5 mm

PU = 100 pieces



### 557.046

#### Schraube M4x12

Stahl verzinkt, SR1-Angriff, selbstgewindend, für Beschlagteile Rahmen

Bohrdurchmesser 3,5 mm

VE = 100 Stück

### 557.046

#### Vis M4x12

acier zingué, empreinte SR1, autotaraudeuse, pour les pièces de ferrure cadre

Diamètre de perçage 3,5 mm

UV = 100 pièces

### 557.046

#### Screw M4x12

galvanised steel, SR1 head, self-tapping, for frame fittings components

Hole diameter 3.5 mm

PU = 100 pieces



### 557.352

#### Schraube M4x25

Stahl verzinkt, Torx-Angriff, selbstgewindend, für Befestigung der Falzschere

Bohrdurchmesser 3,5 mm

VE = 100 Stück

### 557.352

#### Vis M4x25

acier zingué, empreinte Torx, autotaraudeuse, pour la fixation des compas d'arrêt

Diamètre de perçage 3,5 mm

UV = 100 pièces

### 557.352

#### Screw M4x25

galvanised steel, Torx head, self-tapping, for fixing rebate stay

Hole diameter 3.5 mm

PU = 100 pieces



**555.297**

**Blindnietmutter**

M5, Stahl verzinkt und gelbchromatiert, zur Befestigung der Beschläge

VE = 100 Stück

**555.297**

**Ecrou aveugle**

M5, acier zingué et chromatée jaune, pour fixation des ferrures

UV = 100 pièces

**555.297**

**Blind rivet**

M5, steel galvanised and yellow chromated, for fixing fittings

PU = 100 pieces



**451.093**

**Rahmendübel**

für Beton/Ziegelvollstein/Hochlochziegel, Torx-Angriff, Länge 140 mm, Einbau mit Torx-Klinge 499.005

VE = 50 Stück

*Einbau mit 499.144*

**451.093**

**Goujon d'ancrage**

pour béton/briques pleines, empreinte Torx, longueur 140 mm, fixation avec lame Torx 499.005

UV = 50 pièces

*Montage avec 499.144*

**451.093**

**Anchor bolt**

for concrete/solid clay brick, Torx-set recess head, length 140 mm, insert with Torx-set blade 499.005

PU = 50 pieces

*Installation with 499.144*



**451.094**

**Rahmendübel**

für Beton/Ziegelvollstein/Hochlochziegel, Torx-Angriff, Länge 160 mm, Einbau mit Torx-Klinge 499.005

VE = 50 Stück

*Einbau mit 499.144*

**451.094**

**Goujon d'ancrage**

pour béton/briques pleines, empreinte Torx, longueur 160 mm, fixation avec lame Torx 499.005

UV = 50 pièces

*Montage avec 499.144*

**451.094**

**Anchor bolt**

for concrete/solid clay brick, Torx-set recess head, length 160 mm, insert with Torx-set blade 499.005

PU = 50 pieces

*Installation with 499.144*

**Verarbeitungshilfen**

**Outils d'usinage**

**Assembly tools**

Janisol HI RC Fenster

Janisol HI RC fenêtres

Janisol HI RC windows



**499.413**

**Einspannunterlage**  
87 x 21,5 mm,  
Länge ca. 325 mm

VE = 1 Stück

**499.413**

**Support**  
87 x 21,5 mm,  
longueur env. 325 mm

UV = 1 pièce

**499.413**

**Support**  
87 x 21,5 mm  
length approx. 325 mm

PU = 1 piece



**499.414**

**Einspannunterlage**  
87 x 22,5 mm,  
Länge ca. 325 mm

VE = 1 Stück

**499.414**

**Support**  
87 x 22,5 mm,  
longueur d'env. 325 mm

UV = 1 pièce

**499.414**

**Support**  
87 x 22,5 mm,  
length approx. 325 mm

PU = 1 piece



**499.415**

**Einspannunterlage**  
77 x 22,5 mm,  
Länge ca. 325 mm

VE = 1 Stück

**499.415**

**Support**  
77 x 22,5 mm,  
longueur env. 325 mm

UV = 1 pièce

**499.415**

**Support**  
77 x 22,5 mm,  
length approx. 325 mm

PU = 1 piece



**499.416**

**Einspannunterlage**  
74 x 20 mm,  
Länge ca. 325 mm

VE = 1 Stück

**499.416**

**Support**  
74 x 20 mm,  
longueur env. 325 mm

UV = 1 pièce

**499.416**

**Support**  
74 x 20 mm,  
length approx. 325 mm

PU = 1 piece



**499.281**

**Einspannunterlage**  
77 x 20 mm,  
Länge ca. 325 mm

VE = 1 Stück

**499.281**

**Support**  
77 x 20 mm,  
longueur d'env. 325 mm

UV = 1 pièce

**499.281**

**Support**  
77 x 20 mm,  
length approx. 325 mm

PU = 1 piece

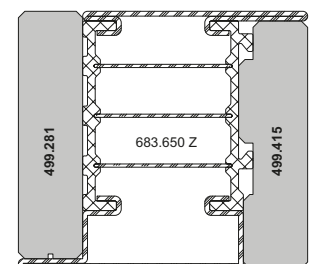
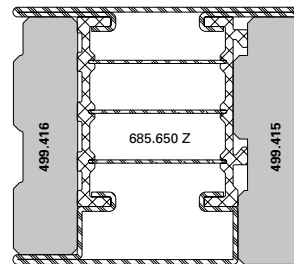
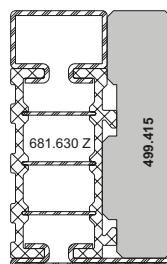
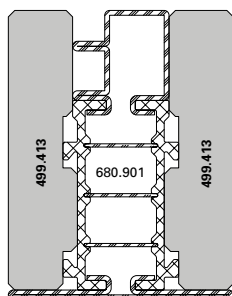
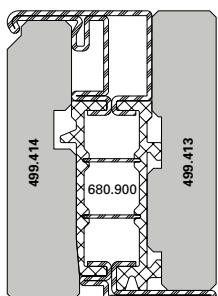

---

**Verarbeitungshilfen**  
**Outils d'usinage**  
**Assembly tools**

---



---

Janisol HI RC Fenster  
Janisol HI RC fenêtres  
Janisol HI RC windows

---

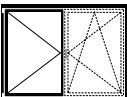

Übersicht Fensterbeschlag-Bohrlehren  
Sommaire gabarits de perçage pour ferrure de fenêtre  
Overview of drilling jigs for window fittings

Artikel-Nummer Numéro d'article Part no.			
499.531			
499.451 (1/2)			
499.451 (2/2)			
499.452 (1/2)			
499.452 (2/2)			
499.453 (1/2)			
499.453 (2/2)			
499.454 (1/3)			
499.454 (2/3)			
499.454 (3/3)			
499.571			
499.456			
499.459			



**499.451**

**Bohrlehre Flügel**  
für Getriebeschienen

VE = 2 Stück

**499.451**

**Gabarit de perçage vantail**  
pour crémonne de tringle

UV = 2 pièces

**499.451**

**Drilling jig for sash**  
for mechanism rod

PU = 2 pieces



**499.452**

**Bohrlehre Flügel**  
für Stulpgetriebe

VE = 2 Stück

**499.452**

**Gabarit de perçage vantail**  
pour Stulpgetriebe

UV = 2 pièces

**499.452**

**Drilling jig for sash**  
for Stulpgetriebe

PU = 2 pieces



**499.453**

**Bohrlehre Flügel**  
für Mittenverriegelungen

VE = 2 Stück

**499.453**

**Gabarit de perçage vantail**  
pour verrouillages central

UV = 2 pièces

**499.453**

**Drilling jig for sash**  
for central locks

PU = 2 pieces

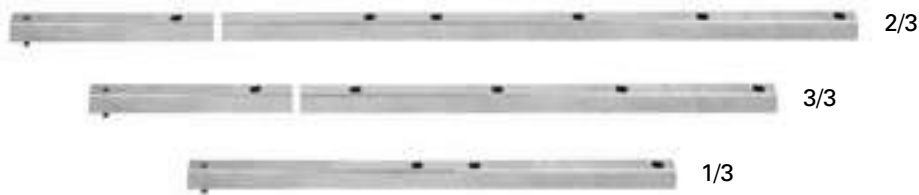

**499.454**

**Bohrlehre Flügel**  
für Oberschienen

VE = 3 Stück

**499.454**

**Gabarit de perçage vantail**  
pour tringle supérieure

UV = 3 pièces

**499.454**

**Drilling jig for sash**  
for top rod

PU = 3 pieces



**499.456**

**Bohrlehre Flügel**  
für Eckumlenkung und  
Flügelager

VE = 1 Stück

**499.456**

**Gabarit de perçage vantail**  
pour fiche d'angle du vantail  
et renvoi d'angle

UV = 1 pièce

**499.456**

**Drilling jig for sash**  
for sash hinge and  
corner guides

PU = 1 piece



**499.531**

**Bohrlehre Flügel**  
für die Getriebeausnehmung

VE = 1 Garnitur

Einsatz:  
Standard- und verdeckt  
liegender Fensterbeschlag

**499.531**

**Gabarit de perçage vantail**  
pour l'évidement du mécanisme

UV = 1 garniture

Utilisation:  
Ferrure de fenêtre Standard  
et non apparente

**499.531**

**Drilling jig for sash**  
for the cut-out on the  
mechanism case

PU = 1 set

Application:  
Standard and concealed  
window fitting

**Verarbeitungshilfen**

**Outils d'usinage**

**Assembly tools**

Janisol HI RC Fenster

Janisol HI RC fenêtres

Janisol HI RC windows



**499.571**

**Bohrlehre Rahmen**

für Eck- und Scherenlager  
sowie Kippband

VE = 1 Garnitur

Einsatz:  
Standard-Fensterbeschlag

**499.571**

**Gabarit de perçage cadre**

pour charnière inférieure d'angle,  
charnière supérieure du ciseaux  
et paumelle soufflet

UV = 1 garniture

Utilisation:  
Ferrure de fenêtre Standard

**499.571**

**Drilling jig for frame**

for corner hinge, scissor  
hinge and tilt hinge

PU = 1 set

Application:  
Standard window fitting

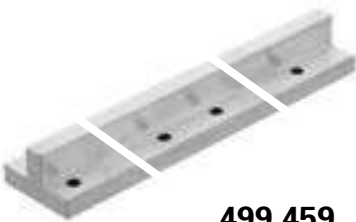

**499.459**

**Bohrlehre Rahmen**

für Schliessblech und  
Kippschliessblech

VE = 1 Stück

**499.459**

**Gabarit de perçage cadre**

pour gâche du rouleau et  
gâche oscillo-battant

UV = 1 pièce

**499.459**

**Drilling jig frame**

for striking plate and  
tilt striking plate

PU = 1 piece



**499.418**

**Bohrlehre**

für die Entwässerung und  
Glasfalzbelüftung

VE = 1 Stück

**499.418**

**Gabarit de perçage**

pour d'évacuation d'eau et  
l'aération des feuillures à verre

UV = 1 pièce

**499.418**

**Drilling jig**

for draining and  
glazing rebate ventilation

PU = 1 piece



**499.396**

**Anschweisslehre**

für die Jansen Anschweissbänder  
bei den Fenstersystemen, links  
und rechts einsetzbar

VE = 1 Garnitur

**499.396**

**Gabarit de soudage**

pour les paumelles à souder  
Jansen sur les système de  
fenêtre, utilisable à droite et  
à gauche

VE = 1 ensemble

**499.396**

**Welding jig**

for the Jansen weld-on hinges  
in the window systems, can be  
used left and right

VE = 1 kit

**Verarbeitungshilfen****Outils d'usinage****Assembly tools**

Janisol HI RC Fenster

Janisol HI RC fenêtres

Janisol HI RC windows

**499.426****Dichtungsroller**  
zum Anpressen der  
Mitteldichtung

VE = 1 Stück

**499.426****Roulette à joint**  
pour enfoncer le joint central

UV = 1 pièce

**499.426****Weatherstrip roller**  
for pressing the centre  
weatherstrip

PU = 1 piece

**499.108****Dichtungsroller**  
zum Einrollen von verschie-  
denen Jansen-Dichtungen

VE = 1 Stück

**499.108****Roulette à joint**  
pour monter des joints  
divers Jansen

UV = 1 pièce

**499.108****Weatherstrip roller**  
for inserting various  
Jansen weatherstrips

PU = 1 piece

**499.339****Kegelsenker**  
15 x 100 mm, zum Ansenken  
der Bohrungen für die  
Entwässerungstüllen 450.049

VE = 1 Stück

**499.339****Fraise conique**  
15 x 100 mm, pour faire le chan-  
frein des trous pour les douilles  
d'évacuation d'eau 450.049

UV = 1 pièce

**499.339****Countersink**  
15 x 100 mm, for countersinking  
the drill holes for draining pipes  
450.049

PU = 1 piece

**499.312****Stufenbohrer**  
ø 6,7 x 12 mm,  
für Entwässerungstülle  
450.047/450.049

VE = 1 Stück

**499.312****Mèche étagée HSS**  
ø 6,7 x 12 mm, pour douille  
d'évacuation d'eau  
450.047/450.049

UV = 1 pièce

**499.312****Stepped drill**  
ø 6,7 x 12 mm,  
for draining pipe 450.047/450.049

PU = 1 piece

**499.323****Montagewerkzeug**  
für die Glasfalzbelüftung

VE = 1 Stück

**499.323****Outil de montage**  
pour l'aération des feuillures  
à verre

UV = 1 pièce

**499.323****Fitting tool**  
for glazing rebate ventilation

PU = 1 piece

**499.318****Montagewerkzeug**  
für den Einbau der  
Entwässerungstülle 450.049

VE = 1 Stück

**499.318****Outil de montage**  
pour la montage de la douille  
d'évacuation d'eau 450.049

UV = 1 pièce

**499.318****Fitting tool**  
for installation of draining  
pipe 450.049

PU = 1 piece

---

**Verarbeitungshilfen****Outils d'usinage****Assembly tools**

---

Janisol HI RC Fenster

Janisol HI RC fenêtres

Janisol HI RC windows

---

**450.151****Beschlagspray**zur Reinigung und Pflege  
der Beschläge und Mechanik  
an Fenster und Türen

VE = 6 Dosen à 100 ml

**450.151****Spray pour ferrures**pour le nettoyage et l'entretien  
de ferrures et la mécanique sur  
les portes et fenêtres

UV = 6 flacon de 100 ml

**450.151****Fittings spray**for cleaning and maintaining  
the fittings and mechanics on  
windows and doors

UV = 6 cans (100 ml)

**499.425****Dichtungsschere**

für den Zuschnitt der Dichtungen

VE = 1 Stück

**499.425****Ciseau à joint**

pour la découpe des joints

UV = 1 pièce

**499.425****Weatherstrip shear**

for cutting the weatherstrips

PU = 1 piece

**499.530****Handstanze**für die Ausklinkung der  
Entwässerungslöcher der  
Mitteldichtung 455.454

VE = 1 Stück

**499.530****Estampeur manuel**pour l'entaille des trous  
d'évacuation d'eau sur le  
joint médian 455.454

UV = 1 pièce

**499.530****Hand punch**For notching the drainage  
holes with central weatherstrip  
455.454

PU = 1 piece

**499.540****Ersatzteil für Handstanze**Stempel und Kunststoffisch  
für 499.530

VE = 1 Stück

**499.540****Pièce de rechange pour  
estampeur manuel**tampon et table en plastique  
pour 499.530

UV = 1 pièce

**499.540****Spare part for hand punch**Stamp and PVC-U table  
for 499.530

PU = 1 piece

**499.541****Ersatzteil für Handstanze**Kunststoffisch  
für 499.530

VE = 1 Stück

**499.541****Pièce de rechange pour  
estampeur manuel**table en plastique  
pour 499.530

UV = 1 pièce

**499.541****Spare part for hand punch**PVC-U table  
for 499.530

PU = 1 piece



**499.001**

**Befestigungsset**

zum Versetzen der magazinierten  
Befestigungs-Knöpfe 450.007/008

VE = 1 Set komplett inkl. Koffer  
3 Kreuzschlitz-  
Schraubklingen

**499.001**

**Machine à poser les boutons  
de parcloses**

pour le déplacement des  
boutons de fixations 450.007/008  
emmagasinés

UV = 1 set complet, valise incl.  
3 mèches cruciforme

**499.001**

**Fastening set**

for placing magazine fixing studs  
450.007/008

PU = 1 set complete, incl. case  
3 Phillips screwdriver  
blades



**499.002**

**Kreuzschlitz-Schraubklingen**

für Befestigungsset 499.001

VE = 3 Stück

**499.002**

**Embout de tournevis  
cruciforme**

pour machine à poser 499.001

UV = 3 pièces

**499.002**

**Blades for cross-recessed  
screws (Phillips)**

for fastening set 499.001

PU = 3 pieces



**499.004**

**Spiralbohrer ø 3,5 mm**

mit Sechskantschaft zum Bohren  
der Löcher für 450.006

VE = 3 Spiralbohrer  
1 Kupplungsüber-  
brückung für Set 499.001

**499.004**

**Mèche hélicoïdale ø 3,5 mm**

avec serrage 6-pans pour percer  
les trous de 450.006

UV = 3 mèches hélicoïdales  
1 système d'embrayage  
pour set 499.001

**499.004**

**Twist drill ø 3,5 mm**

with hexagonal shaft, for drilling  
holes for 450.006

PU = 3 twist drills  
1 coupling bridge for  
Set 499.001



**499.039**

**Bohrer-Führung ø 3,5 mm**

für Befestigungsset 499.001,  
optimiert die Führung des  
Spiralbohrers 499.004 und  
ermöglicht ein genaues Bohren.

VE = 1 Stück

**499.039**

**Guidage de foret ø 3,5 mm**

pour la machine à poser les bou-  
tons 499.001, optimise le guidage  
de la mèche hélicoïdale 499.004  
et permet un perçage précis.

UV = 1 pièce

**499.039**

**Drill guide ø 3,5 mm**

for fastening set 499.001,  
optimises the guidance of the  
twist drill 499.004, and permits  
precise drilling.

PU = 1 piece



**499.003**

**Schraubklingen**

mit SR1-Angriff,  
für Akku-Schrauber

VE = 3 Stück

**499.003**

**Embout de tournevis**

avec tête spéciale SR1,  
pour visseuse à accumulateur

UV = 3 pièces

**499.003**

**Blades**

with SR1 head,  
for battery-operated srew driver

PU = 3 pieces

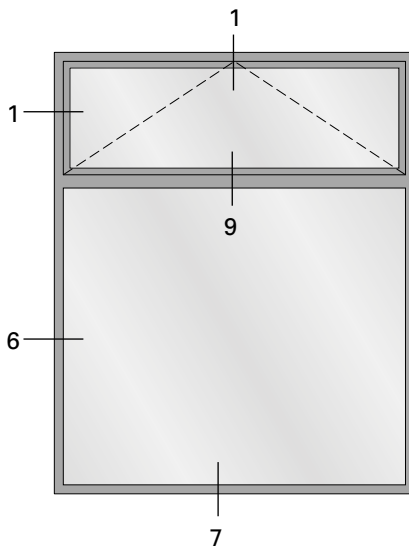
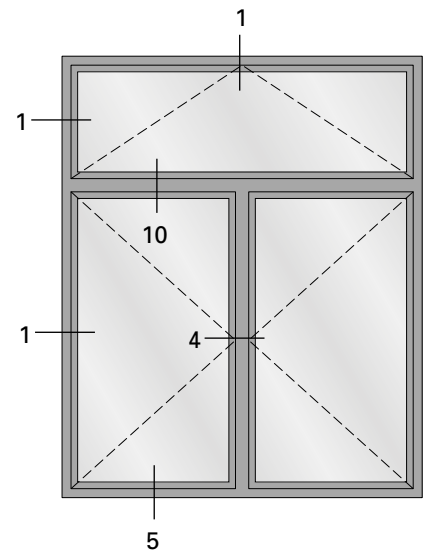
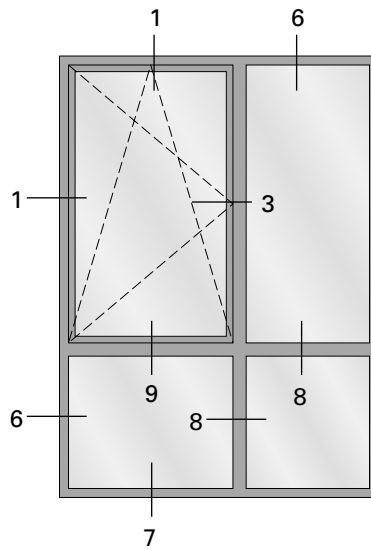
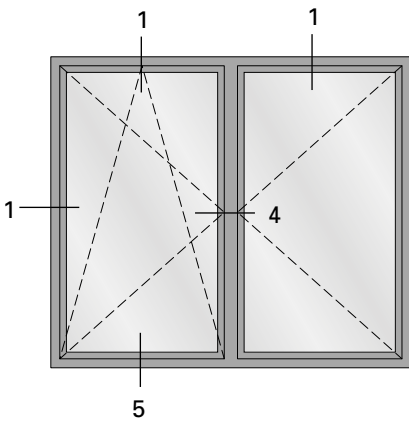
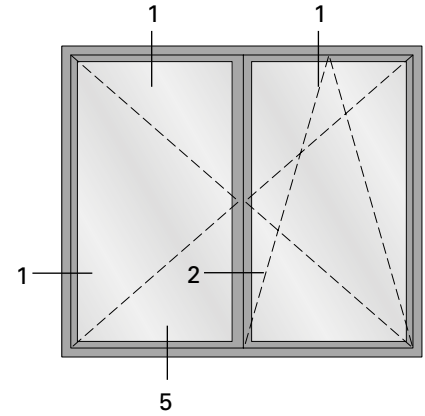
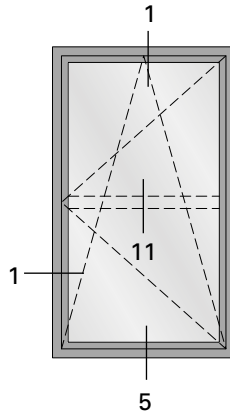
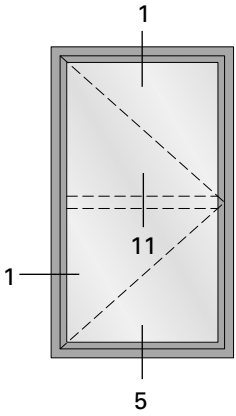



1.0

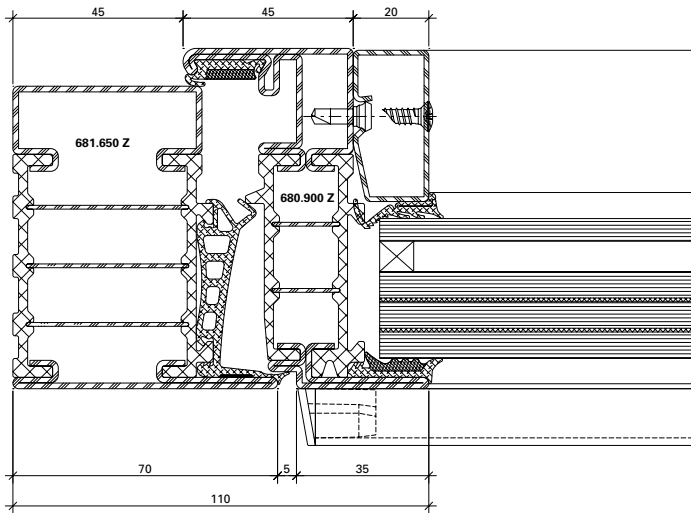

DXF

DWG

12-0202-C-001

1.1

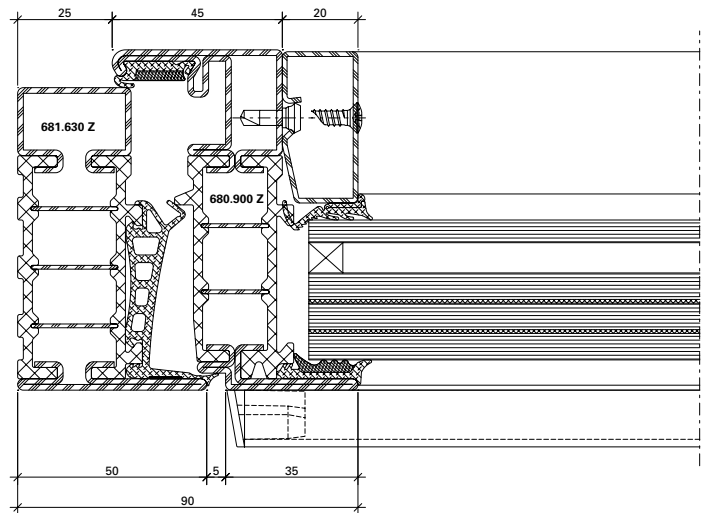

DXF

DWG

12-0202-C-002

2.0

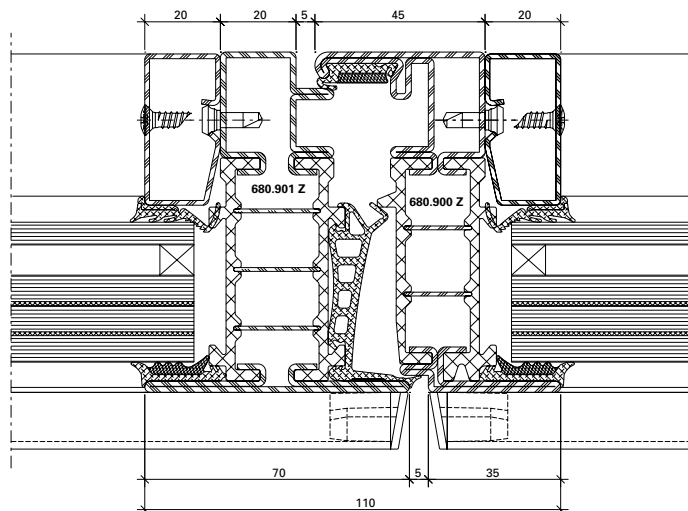

DXF

DWG

12-0202-C-007

3.0

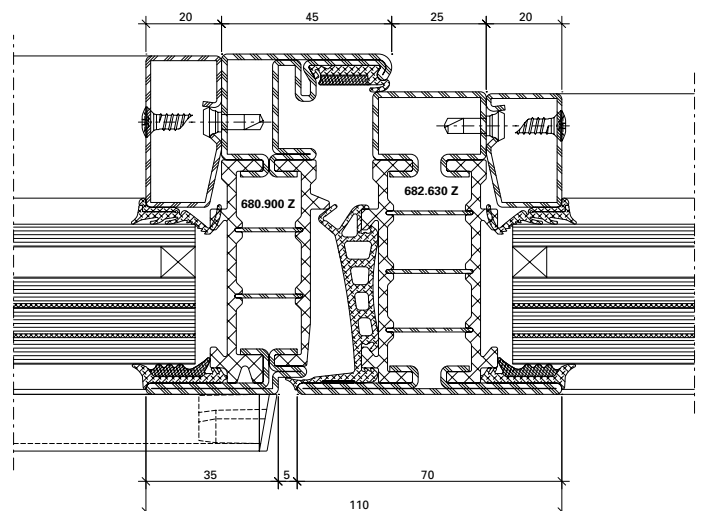

DXF

DWG

12-0202-C-004

4.0

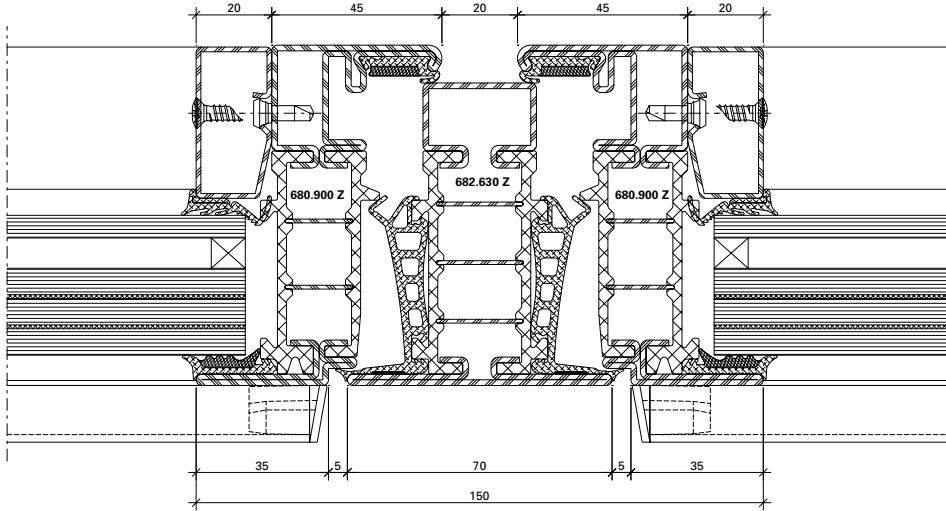

DXF DWG

12-0202-C-006

6.0

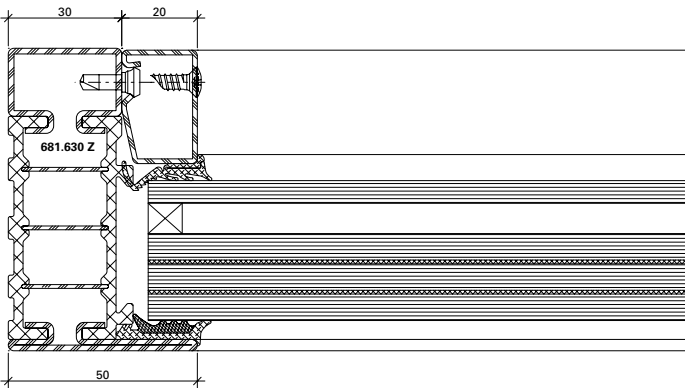

DXF DWG

12-0202-C-013

8.0

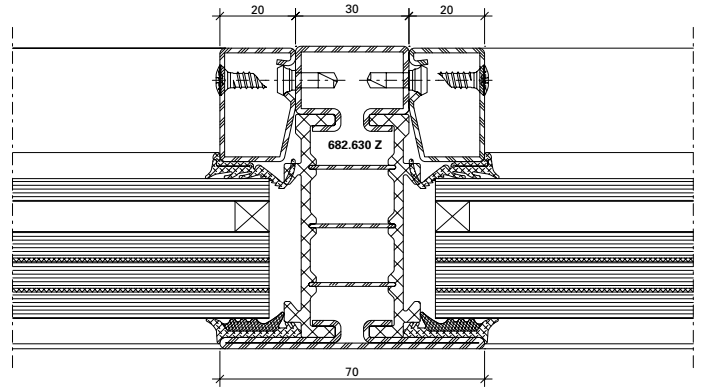

DXF DWG

12-0202-C-015

11.0

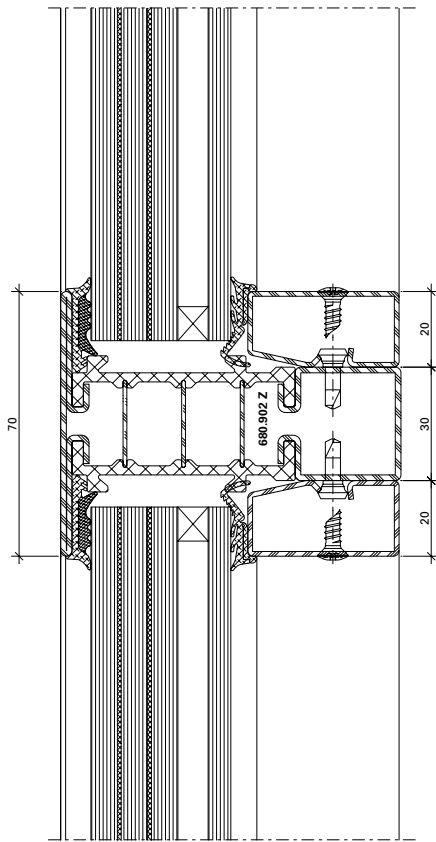

12-0202-C-020

DWG

DXF

5.0

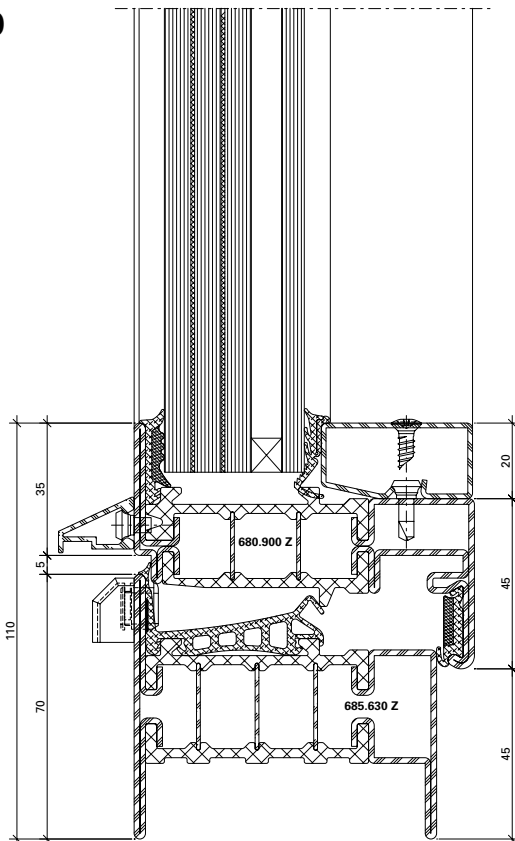

12-0202-C-009

DWG

DXF

3.1

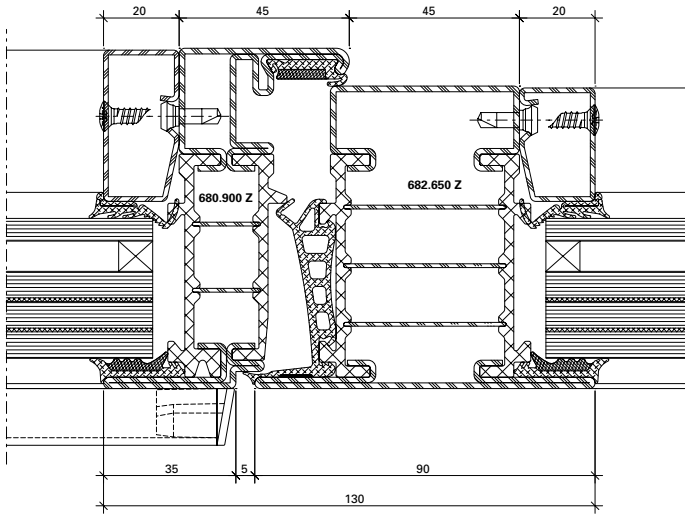

DXF

DWG

12-0202-C-003

4.1

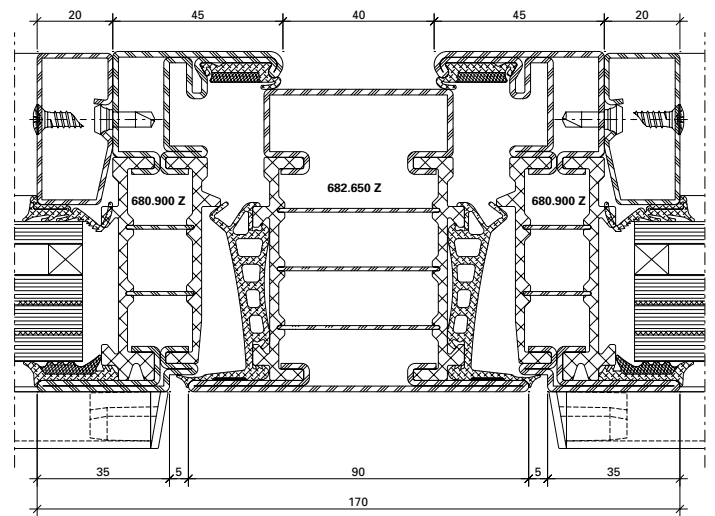

DXF

DWG

12-0203-C-005

6.1

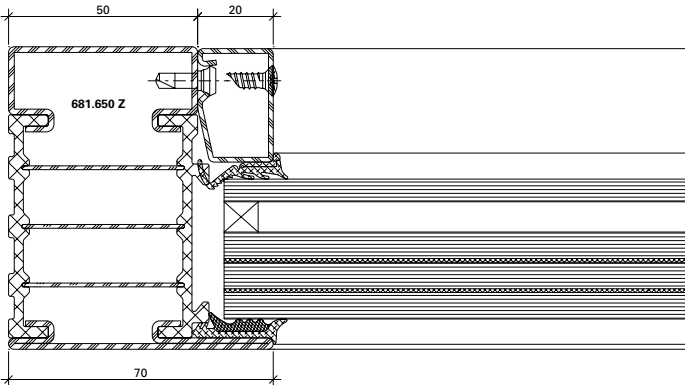

DXF

DWG

12-0202-C-012

8.1

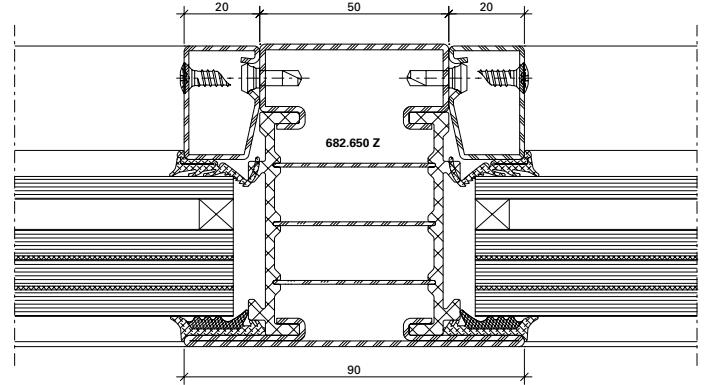

DXF

DWG

12-0202-C-014

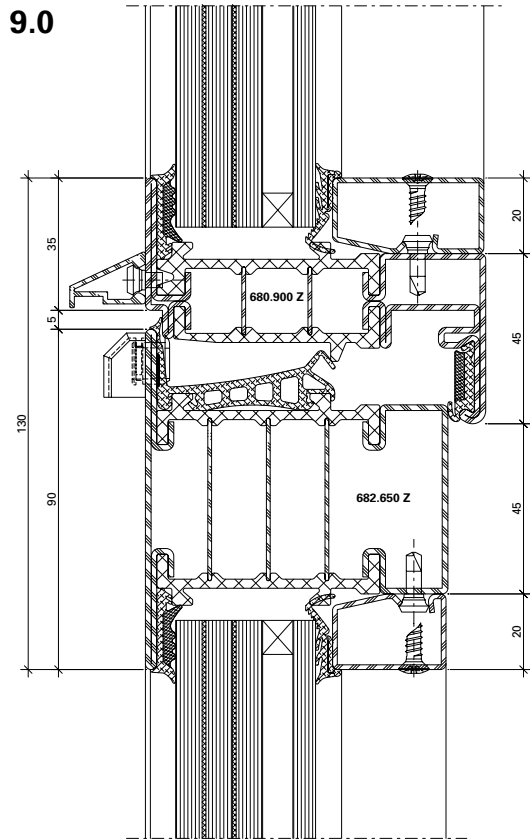

12-0202-C-016

DWG

DXF

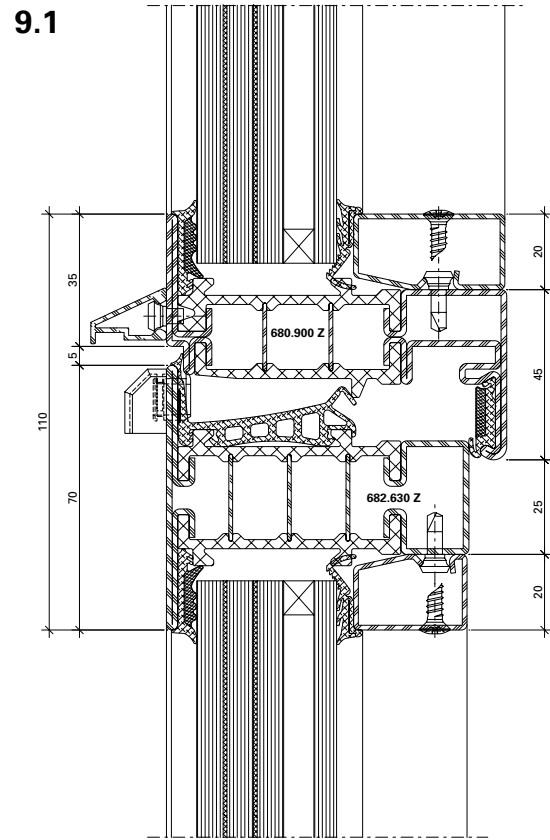

12-0202-C-019

DWG

DXF

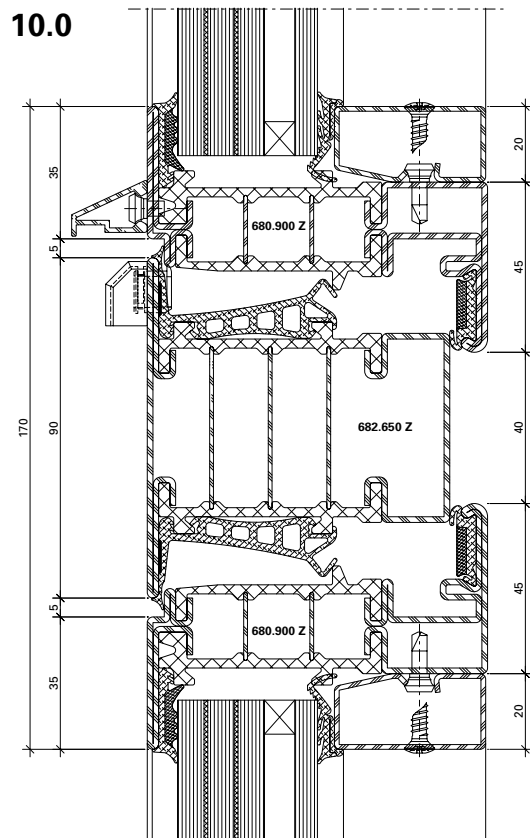

12-0202-C-018

DWG

DXF

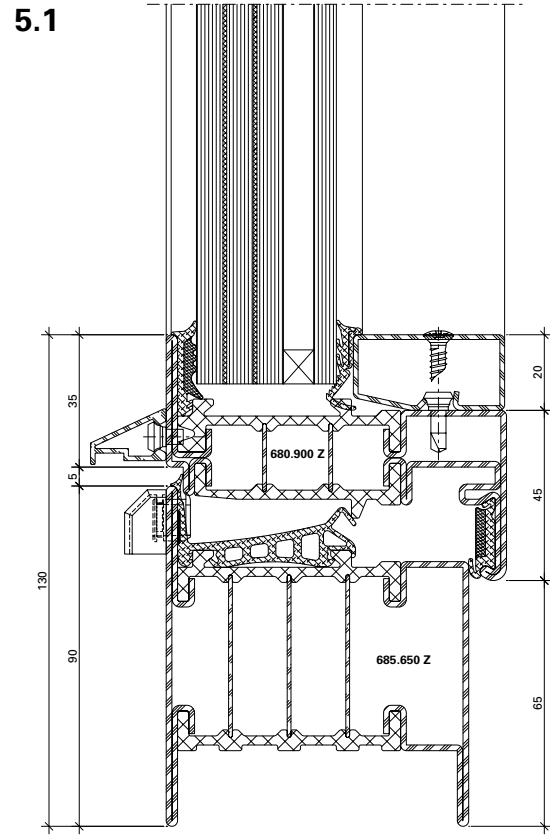

12-0202-C-008

DWG

DXF

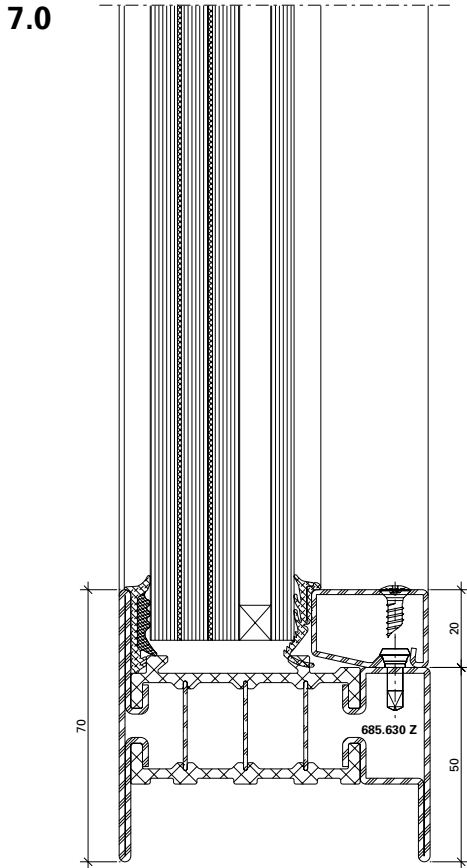

DXF DWG

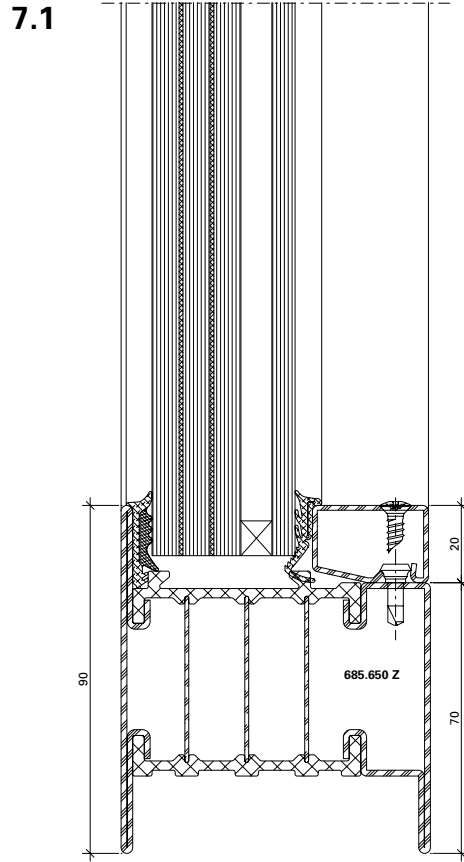

DXF DWG

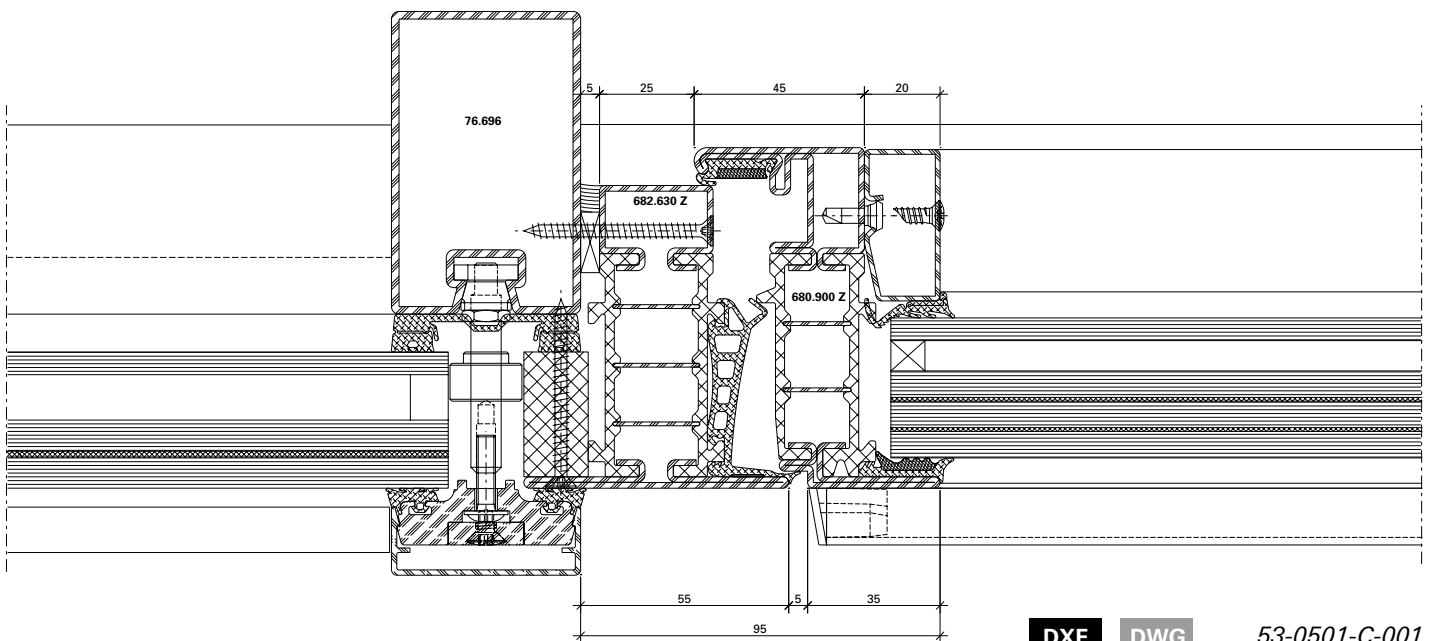

## 6.2

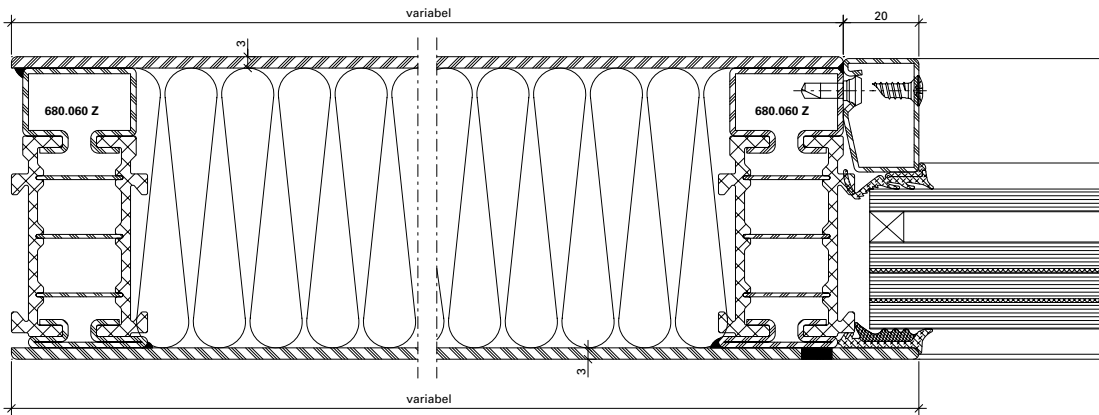

DXF

DWG

12-0202-C-021

## 8.2

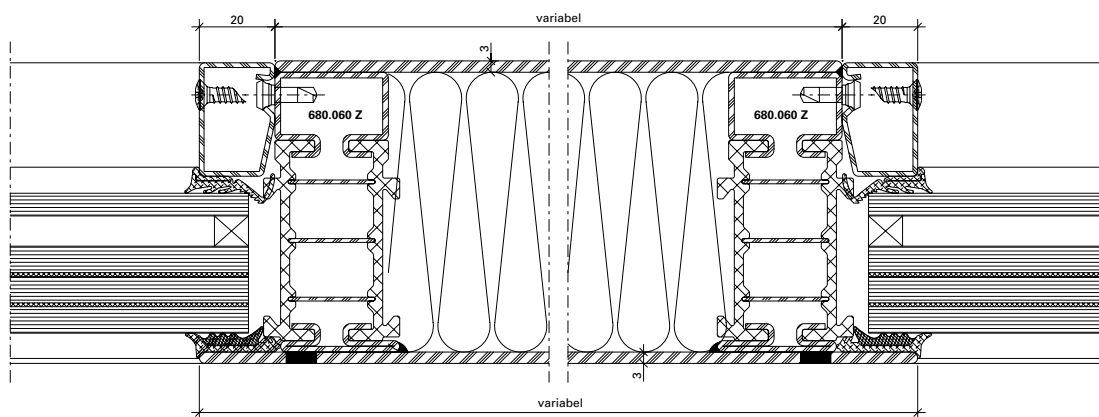

DXF

DWG

12-0202-C-022

## 1.2

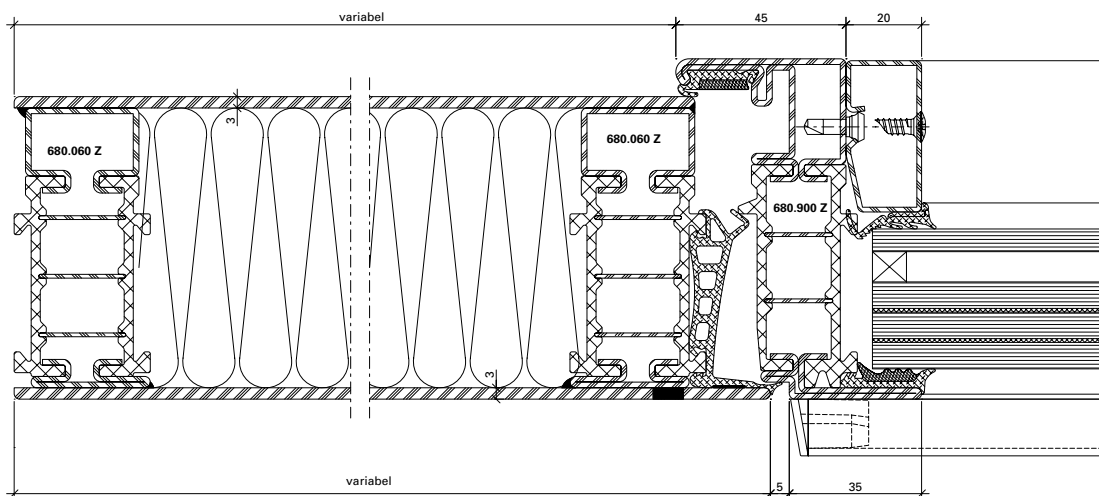

DXF

DWG

12-0202-C-023

C - C

B - B

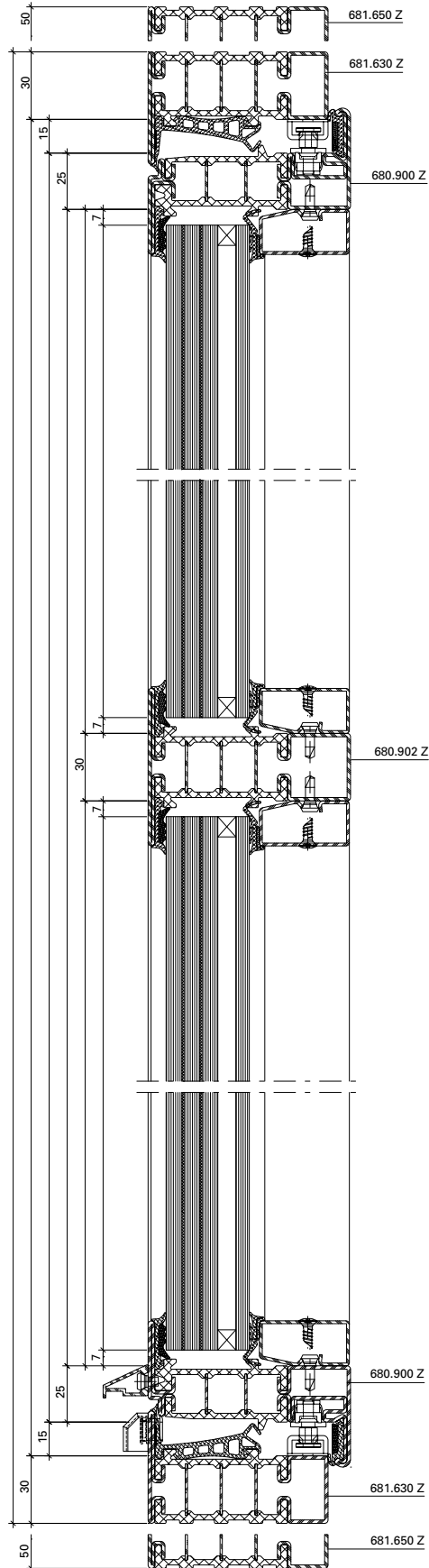
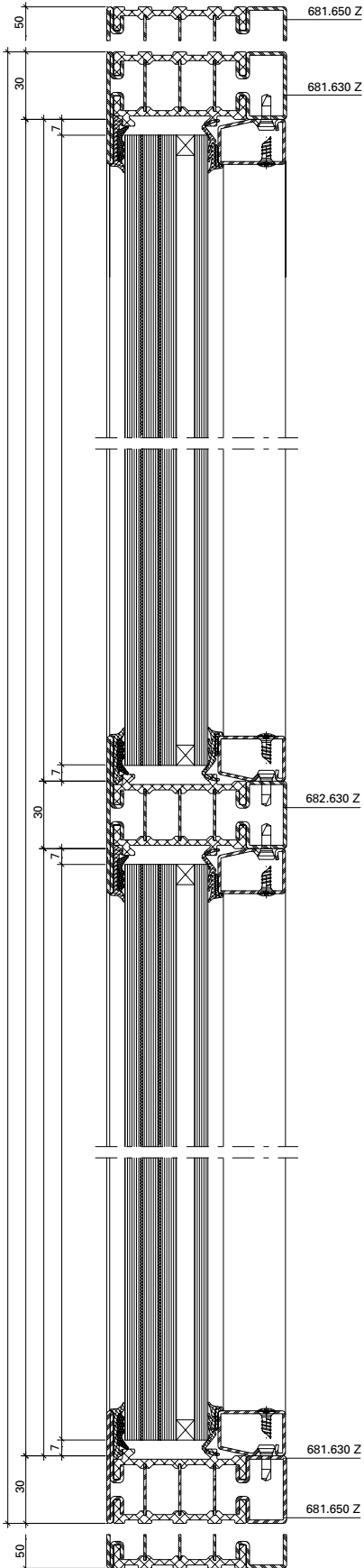



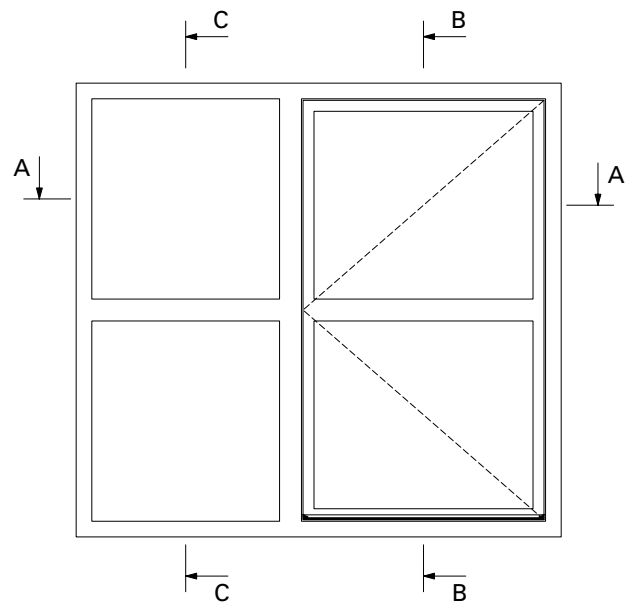
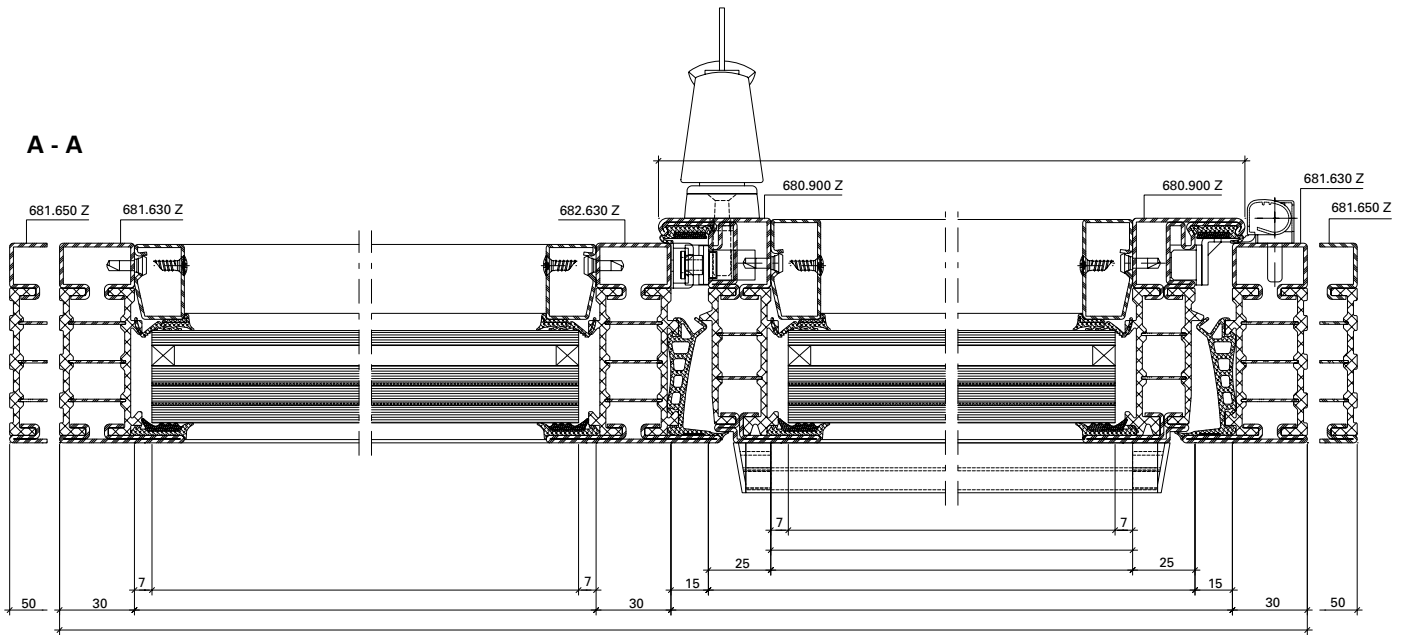

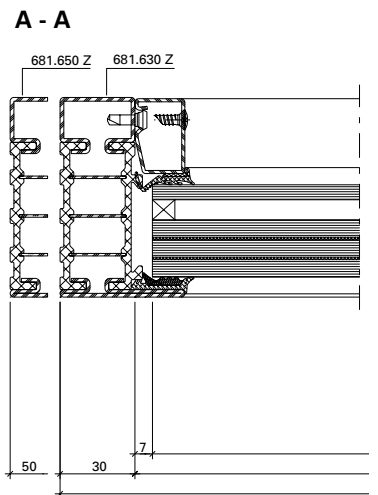
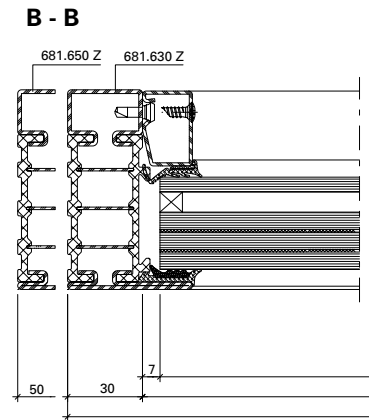
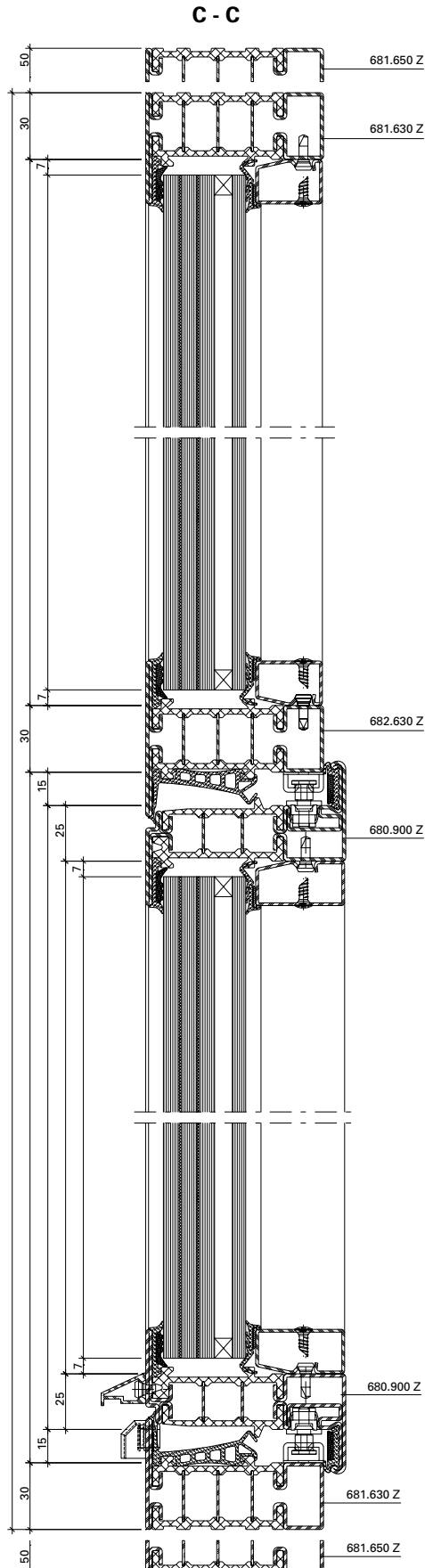
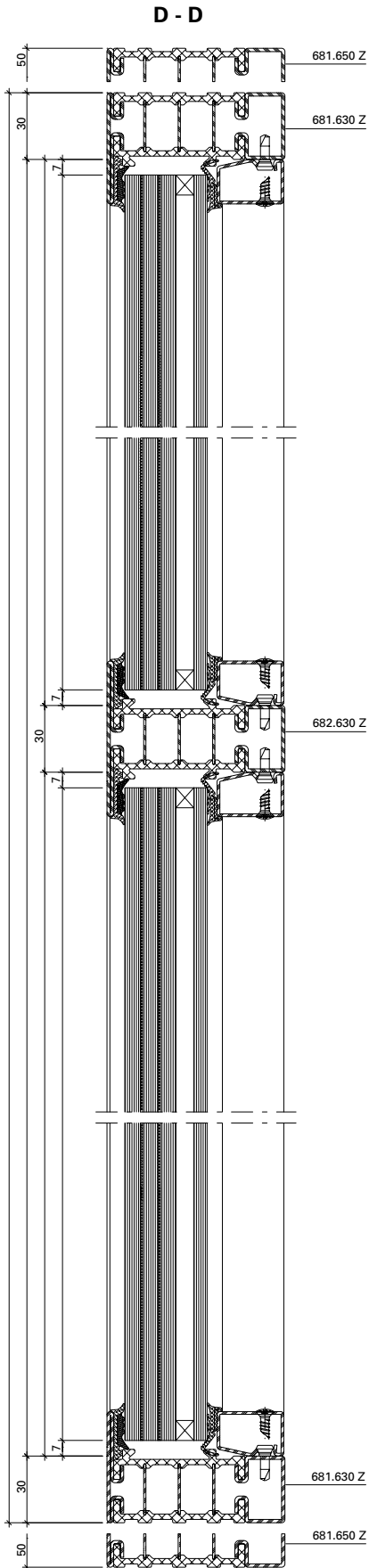

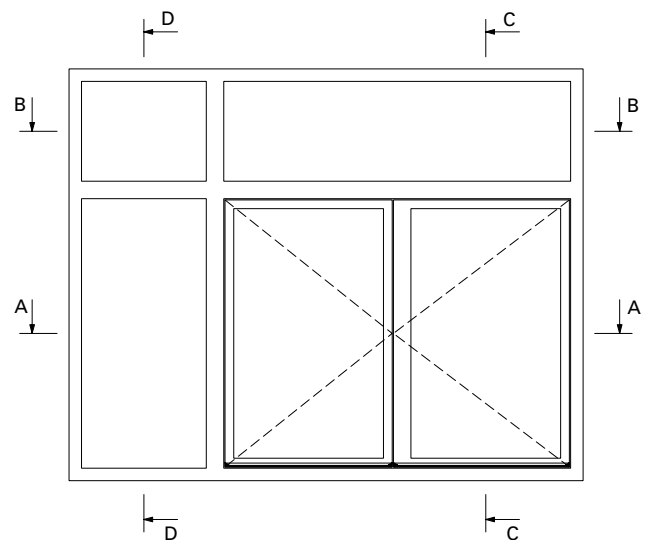
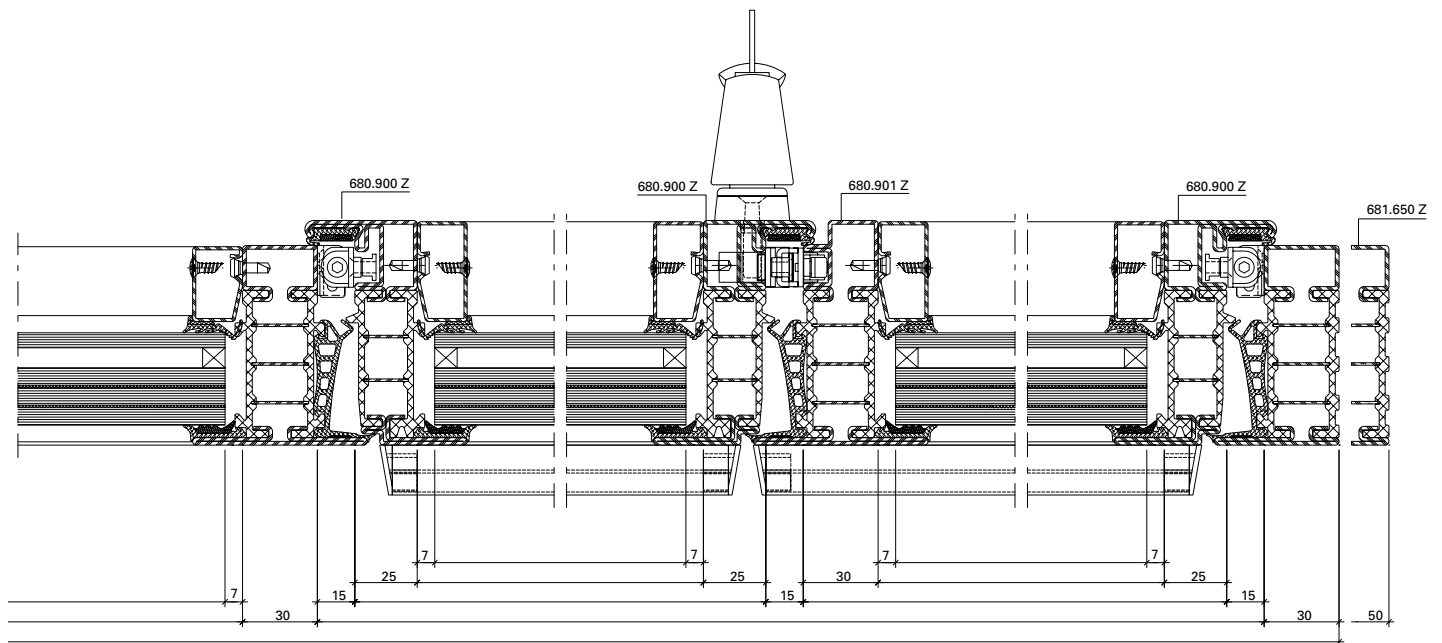
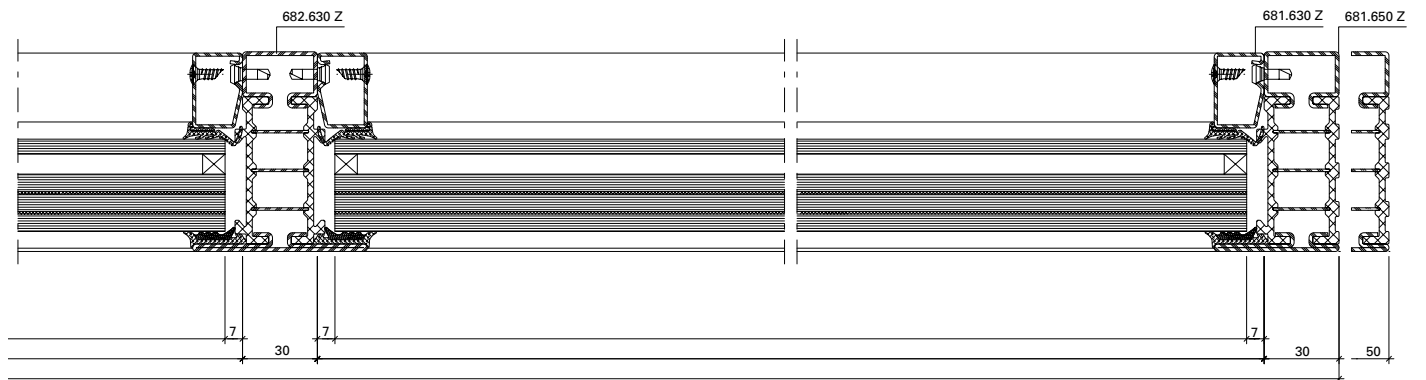

**Glasleisten-Varianten im Masstab 1:2**  
**Variantes de parclores à l'échelle 1:2**  
**Glazing bead options on scale 1:2**

Janisol HI RC Fenster  
 Janisol HI RC fenêtres  
 Janisol HI RC windows

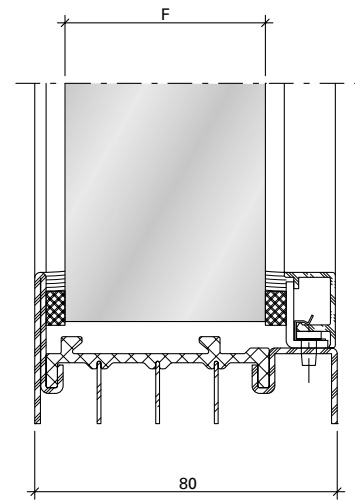
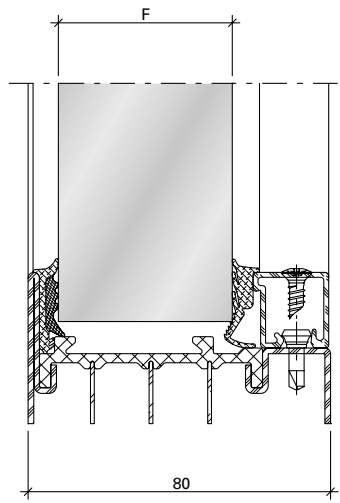
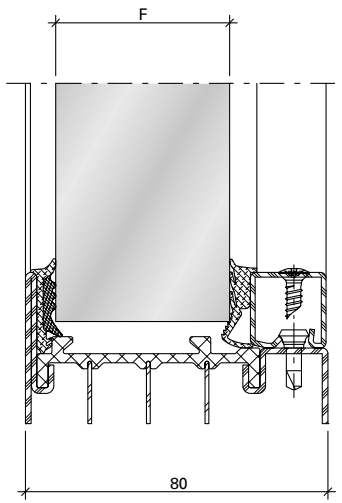

bis / jusqu'à / up to RC2

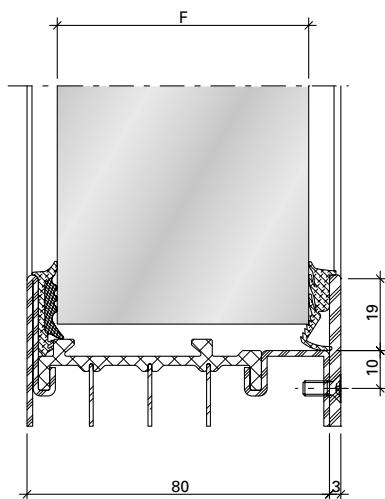
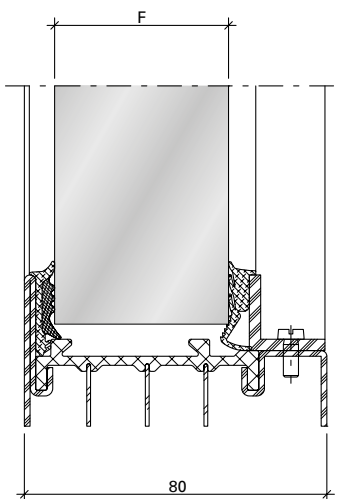
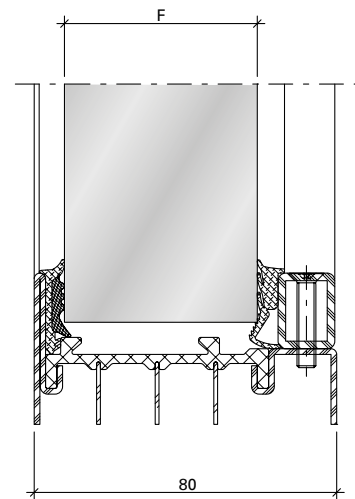
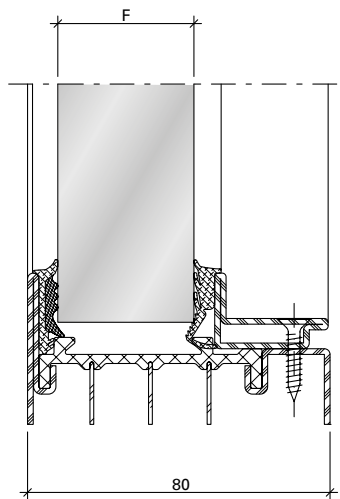
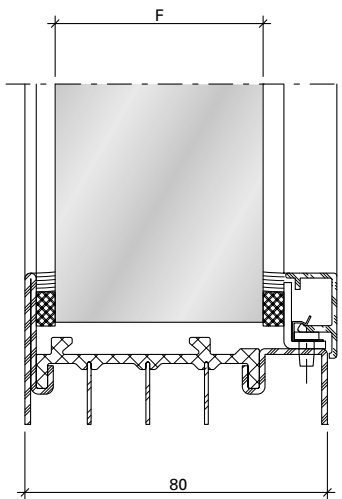

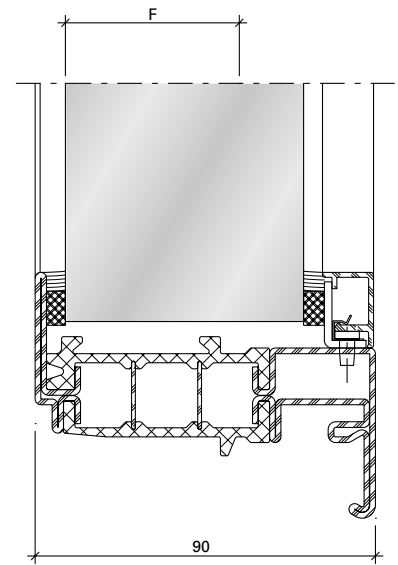
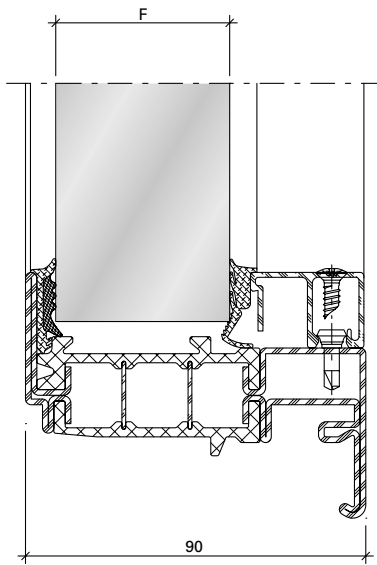
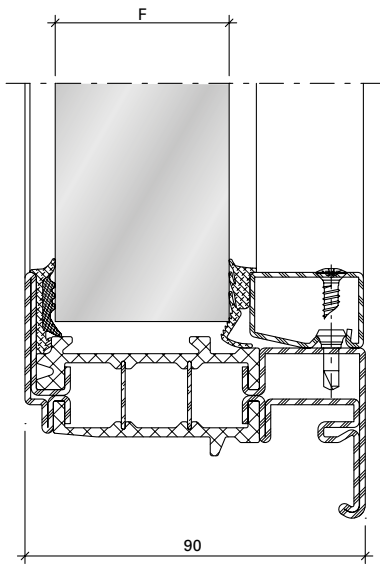

bis / jusqu'à / up to RC2

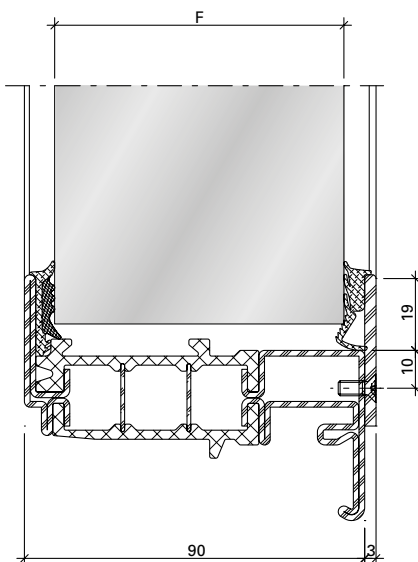
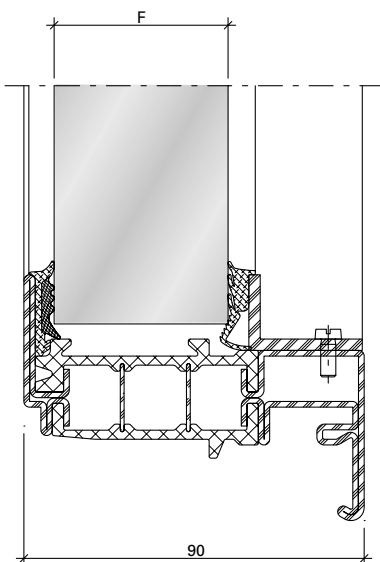
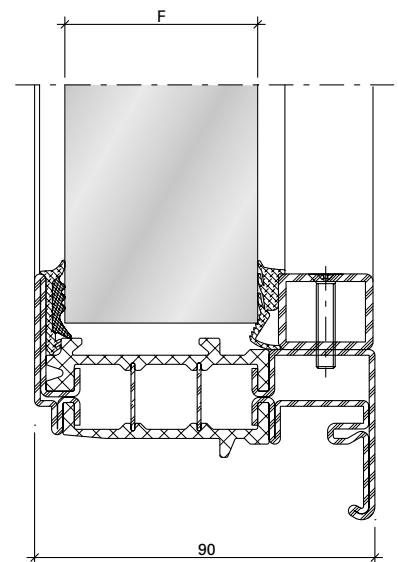
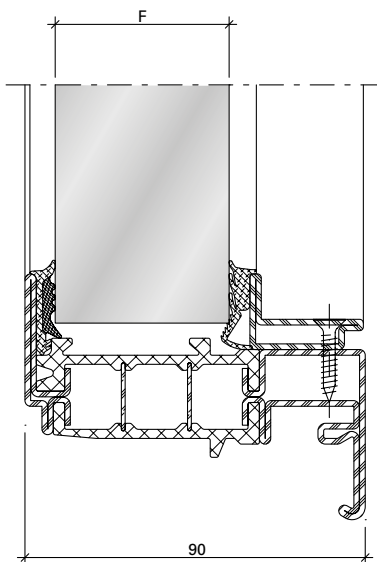
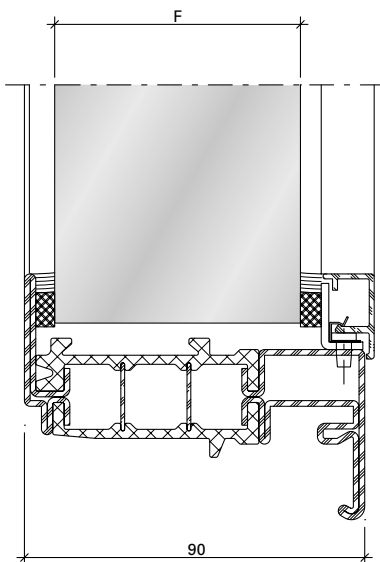

Platzbedarf  
Fensterbeschlag  
Bei Öffnungswinkel 90°

Espace nécessaire  
Ferrure de fenêtre  
À l'angle d'ouverture 90°

Space required  
Window fitting  
At opening angle 90°

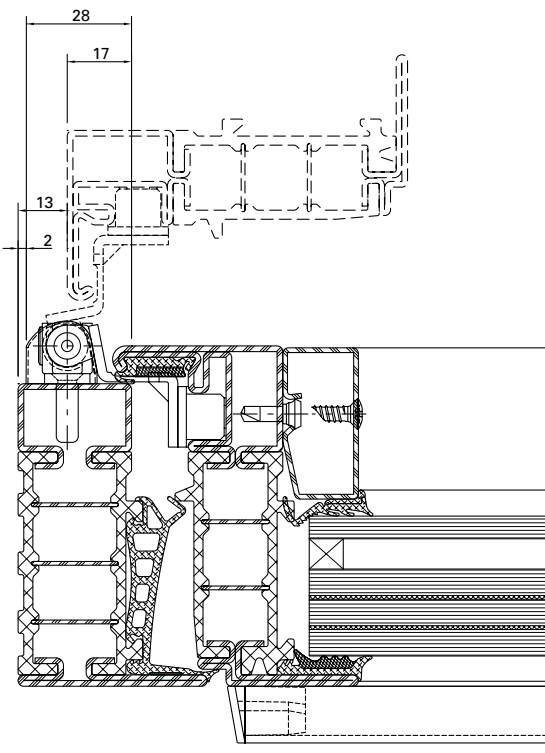
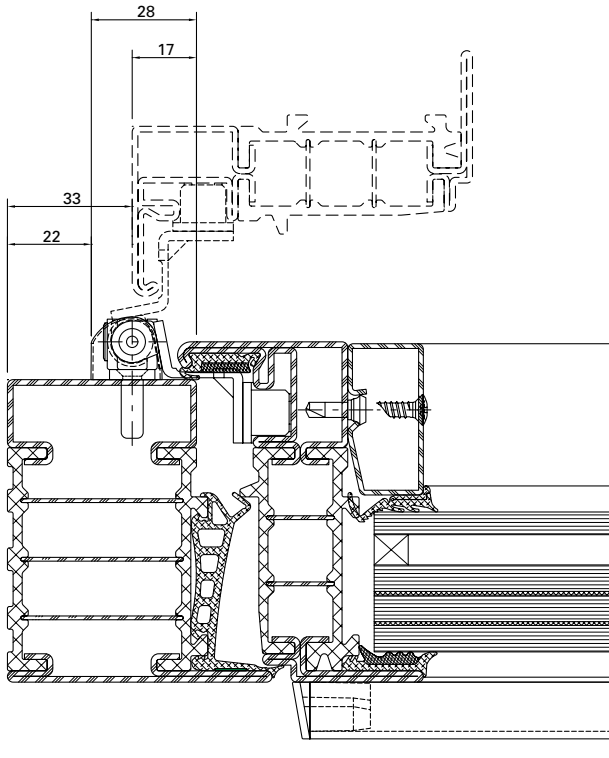

Platzbedarf  
Fensterbeschlag  
Bei Öffnungswinkel 90°

Espace nécessaire  
Ferrure de fenêtre  
À l'angle d'ouverture 90°

Space required  
Window fitting  
At opening angle 90°

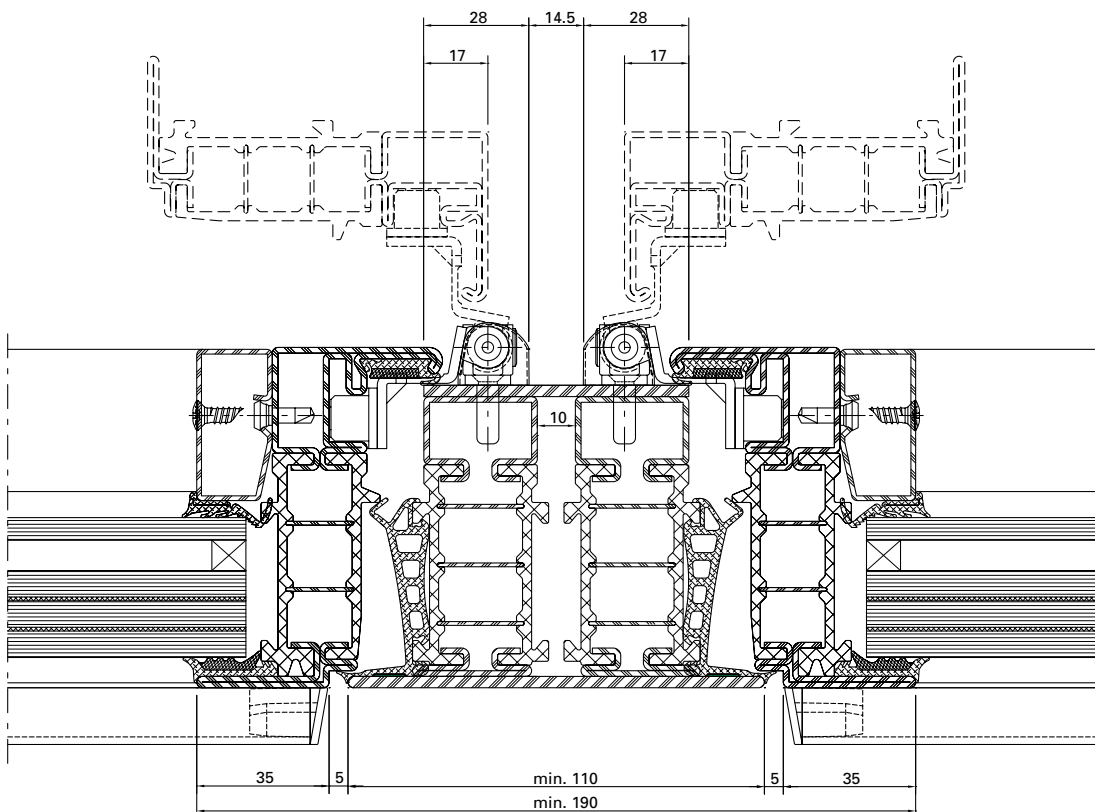
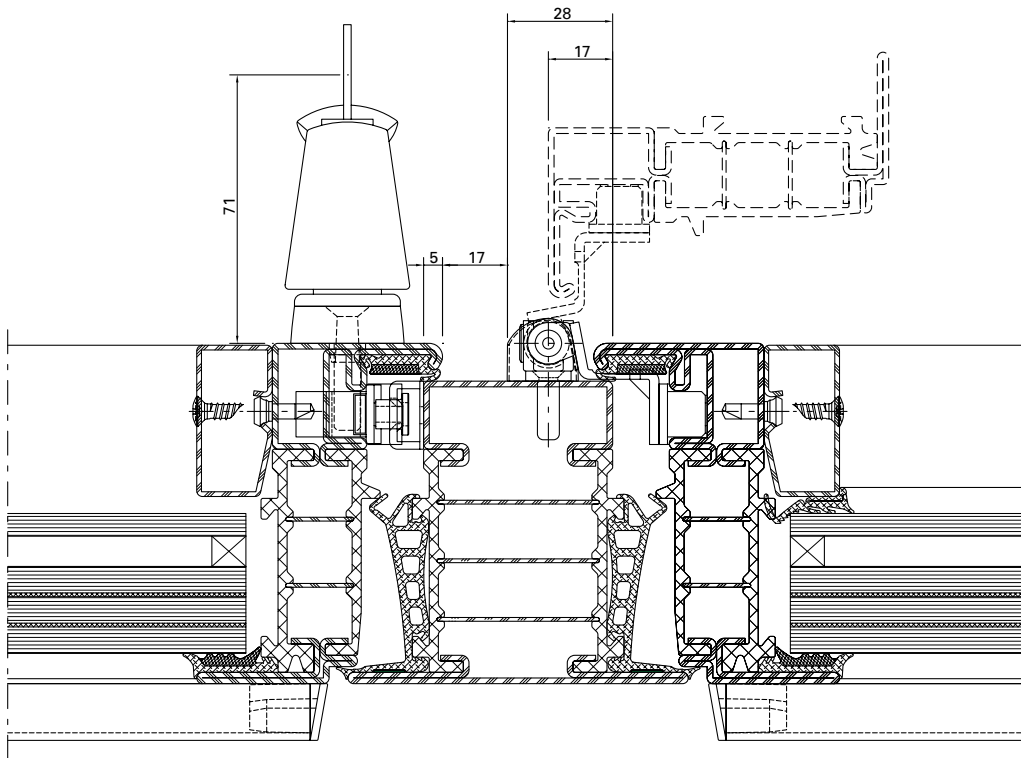

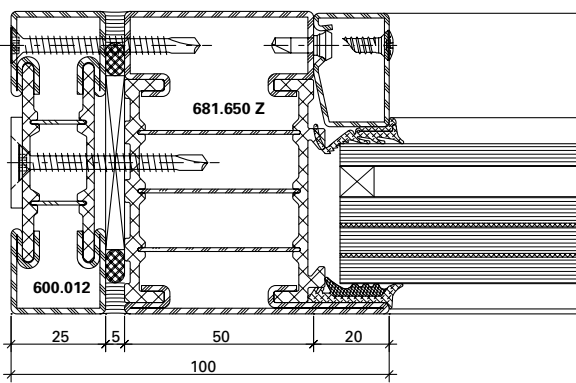

DXF

DWG

12-0202-K-001

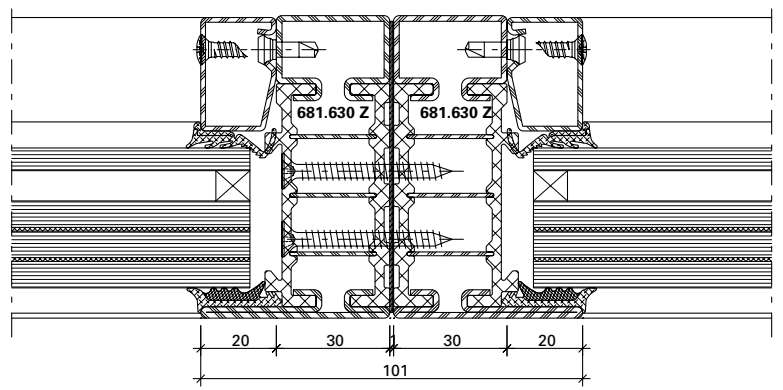

DXF

DWG

12-0202-K-002

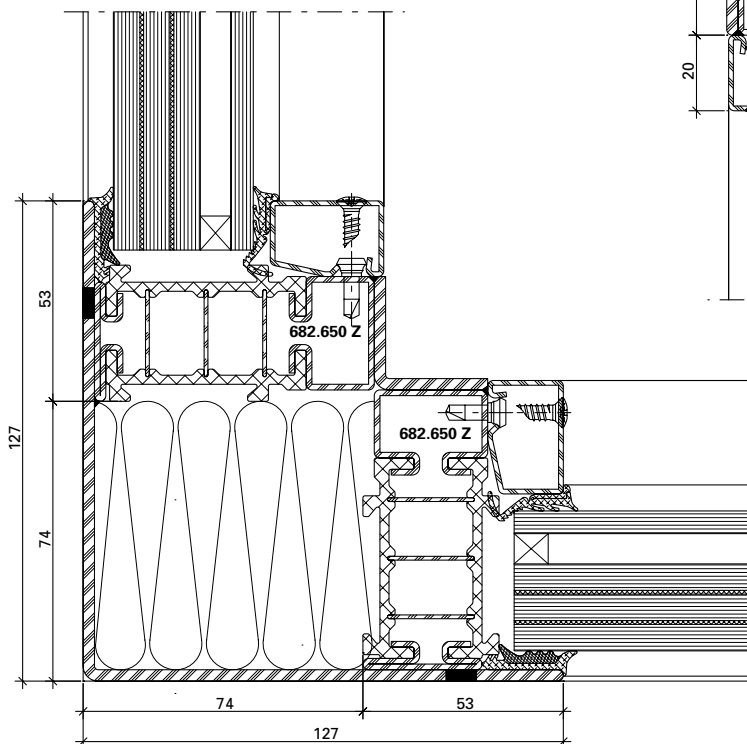

DXF

DWG

12-0202-K-005

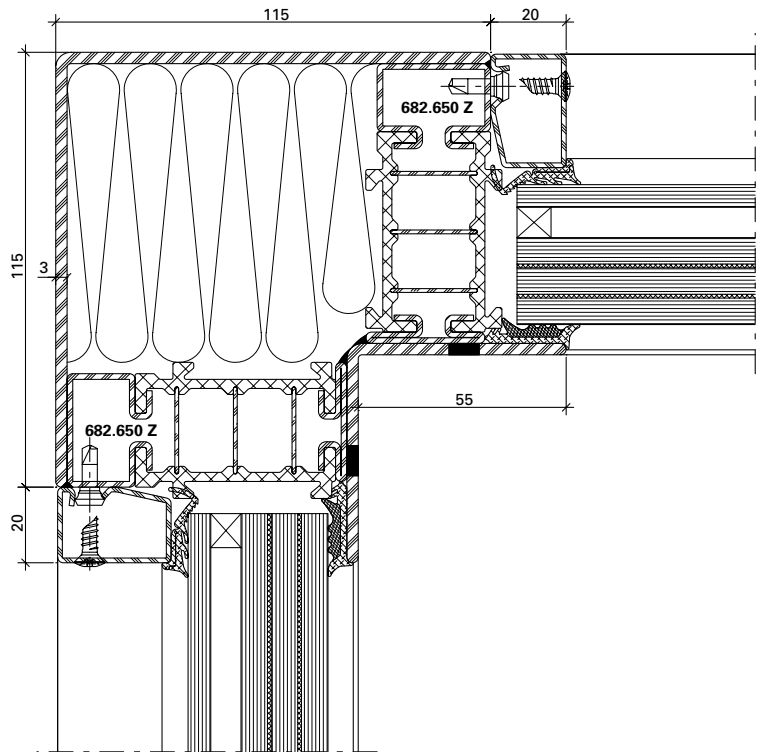

DXF

DWG

12-0202-K-006



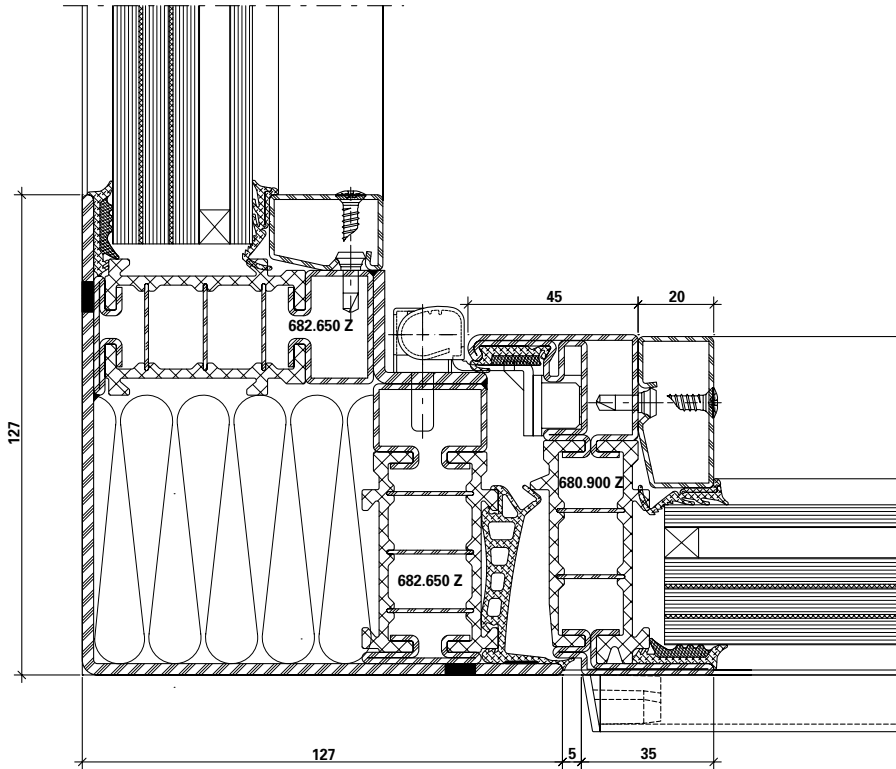

DXF DWG 12-0202-K-009

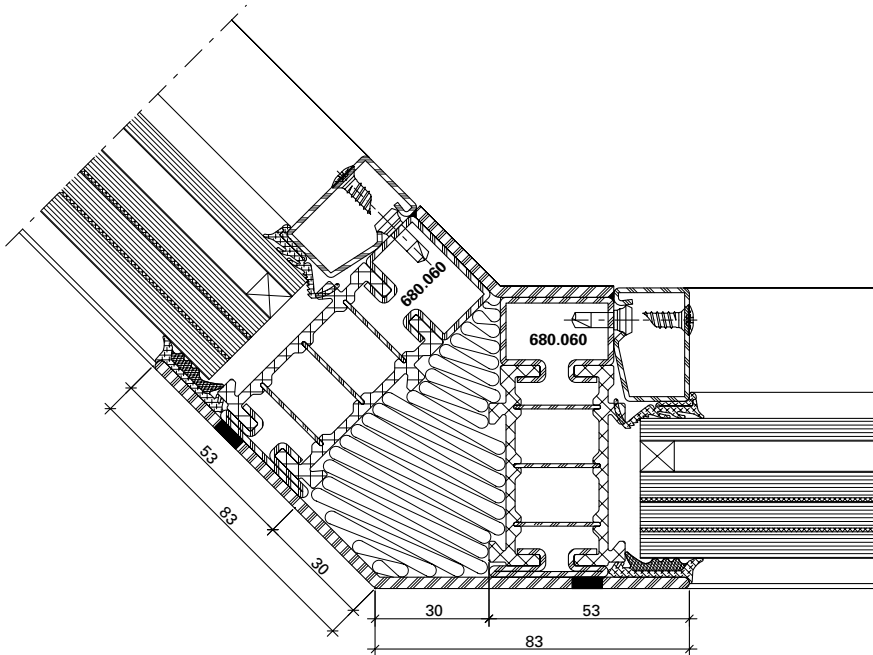

DXF DWG 12-0202-K-010

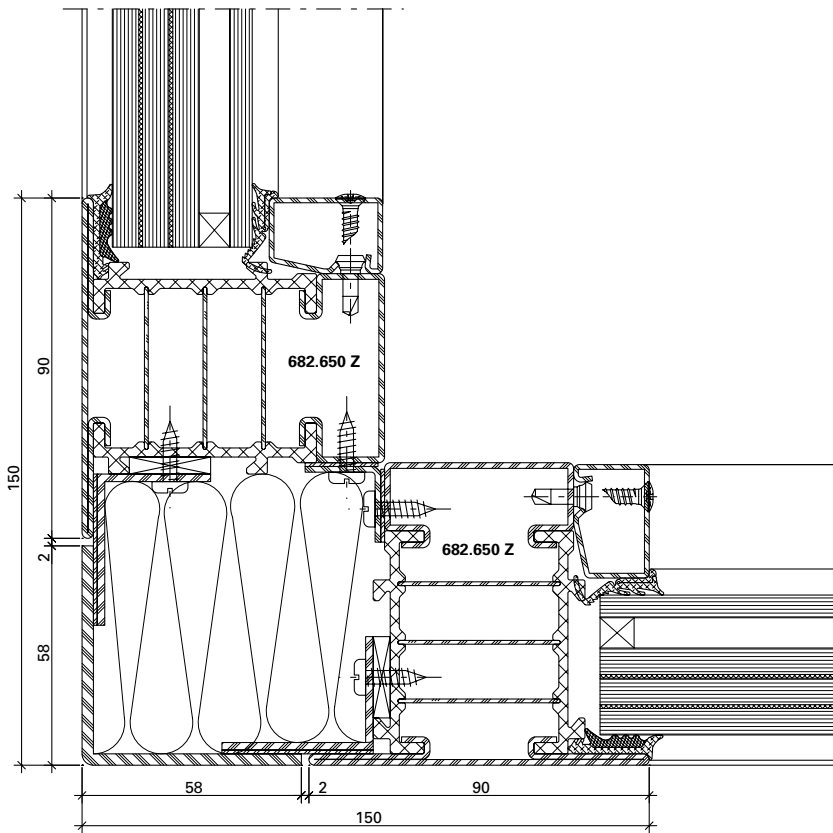

DXF

DWG

12-0202-K-003

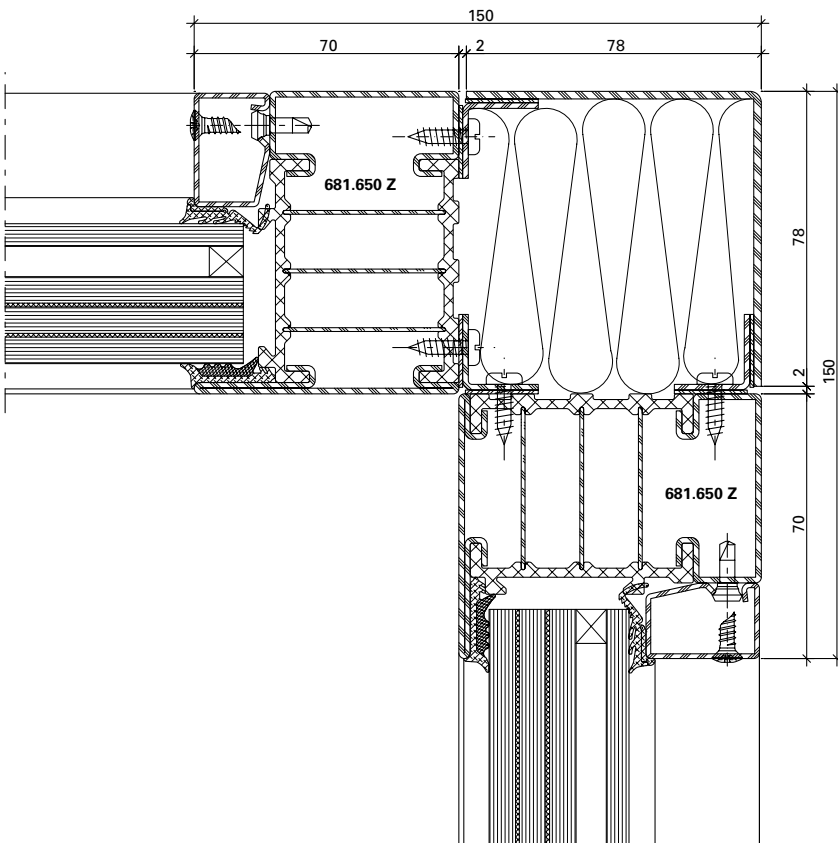

DXF

DWG

12-0202-K-004

## Wandbefestigung

### Mauerwerk

Um die einbruchhemmende Wirkung der Abschlüsse sicherzustellen, müssen die umgebenden Wände folgende Mindestanforderungen erfüllen:

## Fixation murale

### Maçonnerie

Pour garantir la protection anti-effraction des cloisons, les murs environnants doivent respecter les critères minimaux suivants:

## Wall mounts

### Masonry

In order to guarantee the burglar resistance of the screens, the surrounding walls need to meet the following minimum requirements:

Widerstandsklasse des einbruchhemmenden Bauteils*	Umgebende Wände / Cloisons environnants / Surrounding walls				
	aus Mauerwerk nach DIN 1053 Teil 1 en maçonnerie selon DIN DIN 1053 partie 1 Masonry in accordance with DIN 1053 part 1			aus Stahlbeton nach DIN 1045 en béton armé selon DIN 1045 Reinforced concrete in accordance with DIN 1045	
	Nennstärke Epaisseur nominale Nominal thickness mm	Druckfestigkeitsklasse Classe de résistance à la pression Compressive strength class	Mörtelgruppe Groupe de mortier Mortar class	Nennstärke Epaisseur nominale Nominal thickness mm	Festigkeitsklasse Classe de résistance Compressive strength class
<b>RC1N RC2/RC2N</b>	≥ 115	≥ 12	II	≥ 100	<b>B15</b>
<b>RC3</b>	≥ 115	≥ 12	II	≥ 120	<b>B15</b>

\* nach DIN EN 1627 / selon DIN EN 1627 / according to DIN EN 1627

### Montage als Einselement in der Fassade

- Alle 300 mm verschraubt
- Blechschraube ø 4.2 (DIN 7982)
- Max. Befestigungsabstand aus der Ecke 150 mm

### Montage comme élément inséré dans la façade

- Vissé tous les 300 mm
- Vis à tôle ø 4.2 (DIN 7982)
- Distance de fixation max. à partir de l'angle 150 mm

### Assembly as an insert unit in the façade

- Screwed every 300 mm
- Tapping screw ø 4.2 (DIN 7982)
- Max. mounting distance from the corner 150 mm

**Zuordnung der Widerstandsklassen  
von einbruchhemmenden Bauteilen  
zu Porenbetonwänden**

**Affectation des classes de résistance  
des composants anti-effraction en  
contact avec les parois en béton  
cellulaire**

**Assignment of the resistance classes  
of burglar-resistant components for  
autoclaved aerated concrete walls**

Widerstandsklasse Classe de résistance Resistance class	Nennstärke Epaisseur nominale Nominal thickness mm	Druckfestigkeit der Steine Résistance à la compression des pierres Compressive strength of the stones	Ausführung Exécution Design
RC1N RC2 / RC2N	≥ 170	≥ 4	verklebt collé bonded
RC3	≥ 240	≥ 4	verklebt collé bonded

Widerstandsklassen von einbruchhemmenden Bauteilen zu Holztafelwände siehe DIN EN 1627 Tabelle NA.4

Ein Holzpfosten mit mindestens einem Querschnitt 120 x 120 mm ist als Anschlussmöglichkeit beispielsweise im Bereich des Wintergartens in den Widerstandsklassen RC1N, RC2 und RC2N geeignet.

Andere Wandbauarten oder Montagearten, wie z.B. Einbau in zweischaligem Mauerwerk oder Montage in Verbindung mit Rolladenkästen sind zu berücksichtigen.

Pour les classes de résistance des composants anti-effraction en contact avec les parois en panneau en bois, voir DIN EN 1627 tableau NA.4

Un montant en bois présentant une section minimale de 120 x 120 mm convient parfaitement au raccordement, par exemple pour un jardin d'hiver dans les classes de résistance RC1N, RC2 et RC2N.

D'autres types de cloisons ou de montage tel que celui dans une maçonnerie à double paroi ou le montage en présence de caissons de volet doivent être pris en compte.

For resistance classes of burglar-resistant components for timber panel walls, see DIN EN 1627, table NA.4

A timber mullion with a cross section of at least 120 x 120 mm is suitable as an attachment option, for example for conservatories in resistance classes RC1N, RC2 and RC2N.

Other wall construction and installation types, e.g. installation in double-skin masonry or in connection with roller shutter boxes, must be taken into consideration.

**Beispiel für zulässige  
Wandanschlüsse**

Folgende Befestigungsmittel können zur Montage der einbruchhemmenden Elemente eingesetzt werden:

- Rahmendübel min.  $\varnothing$  10 mm
- Anker, Laschen (Segmentanker min.  $\varnothing$  8 mm)
- Ankerschienen oder Montageschienen
- Schrauben mit metrischem Gewinde min.  $\varnothing$  8 mm
- Hilti HUS-Universalschraube
- Max. Befestigungsabstand: 150 mm aus der Ecke, 750 mm dazwischen

**Exemples des muraux  
autorisés**

Les modes de fixation suivants sont utilisables pour le montage des éléments anti-effraction

- Chevilles synthétique min.  $\varnothing$  10 mm
- Chevilles d'ancrage métalliques min.  $\varnothing$  8 mm
- Rails d'ancrage ou rails de montage
- Vis à filetage métrique min.  $\varnothing$  8 mm
- Vis universelle Hilti HUS
- Distance de fixation: 150 mm dans l'angle, 750 mm entre les deux

**Example for permissible  
wall abutments**

The following fasteners can be used to fit the burglar-resistant elements

- Frame plugs min.  $\varnothing$  10 mm
- Anchors, straps (segment anchors min.  $\varnothing$  8 mm)
- Anchor rails or fixing rails
- Screws with a metric thread min.  $\varnothing$  8 mm
- Hilti HUS universal screw
- Max. distance between fixings: 150 mm from the corner, 750 mm in between

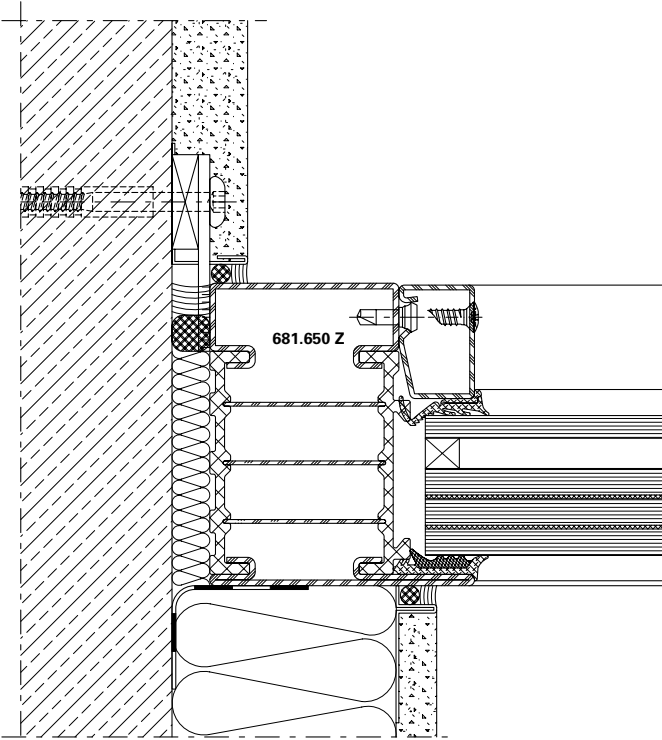

**DXF** **DWG** 12-0202-A-002

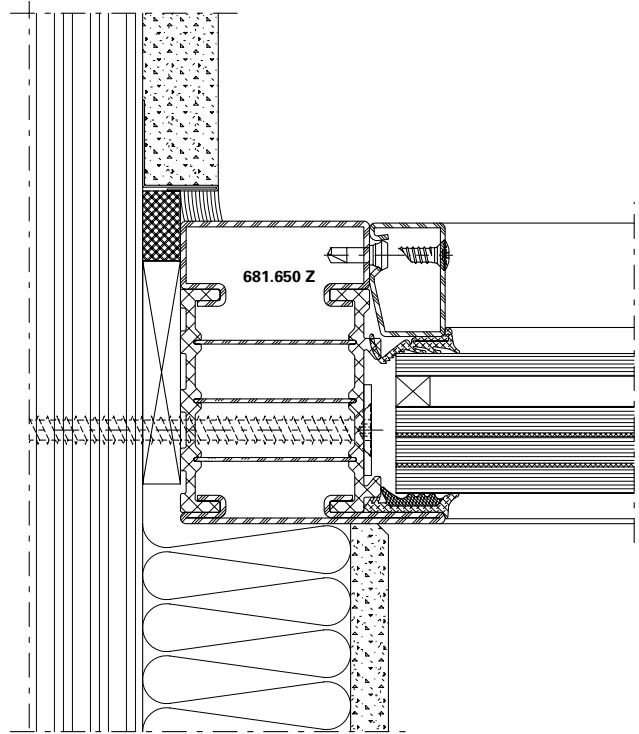

**DXF** **DWG** 12-0202-A-016

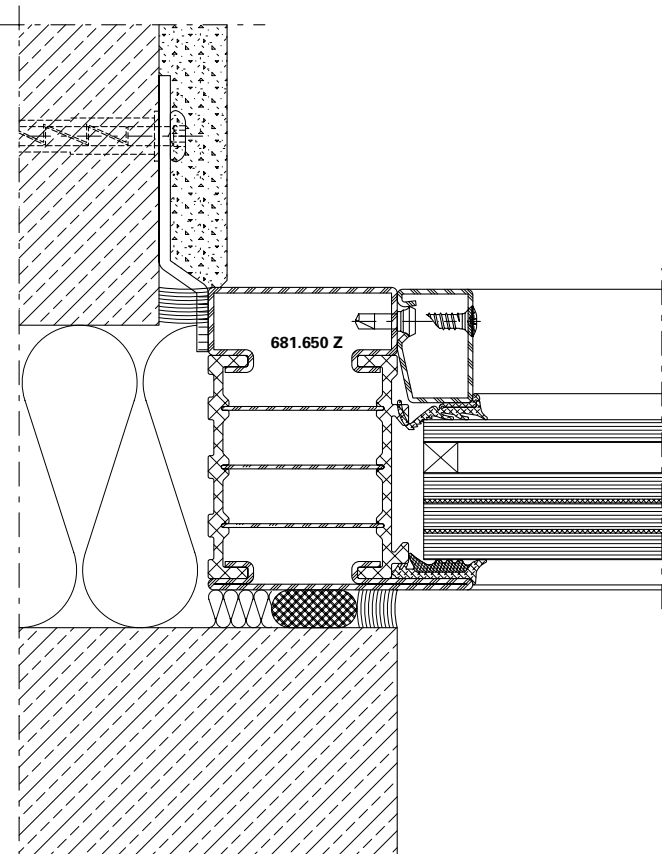

**DXF** **DWG** 12-0202-A-004

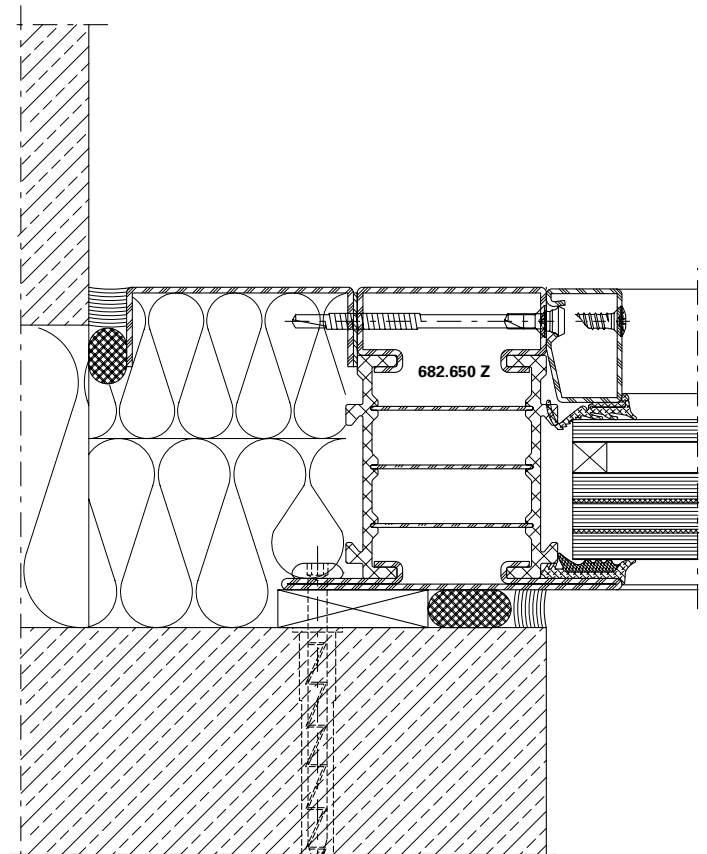

**DXF** **DWG** 12-0202-A-005

Anschlüsse am Bau im Massstab 1:2  
Raccords au mur à l'échelle 1:2  
Attachment to structure on scale 1:2

Janisol HI RC Fenster  
Janisol HI RC fenêtres  
Janisol HI RC windows

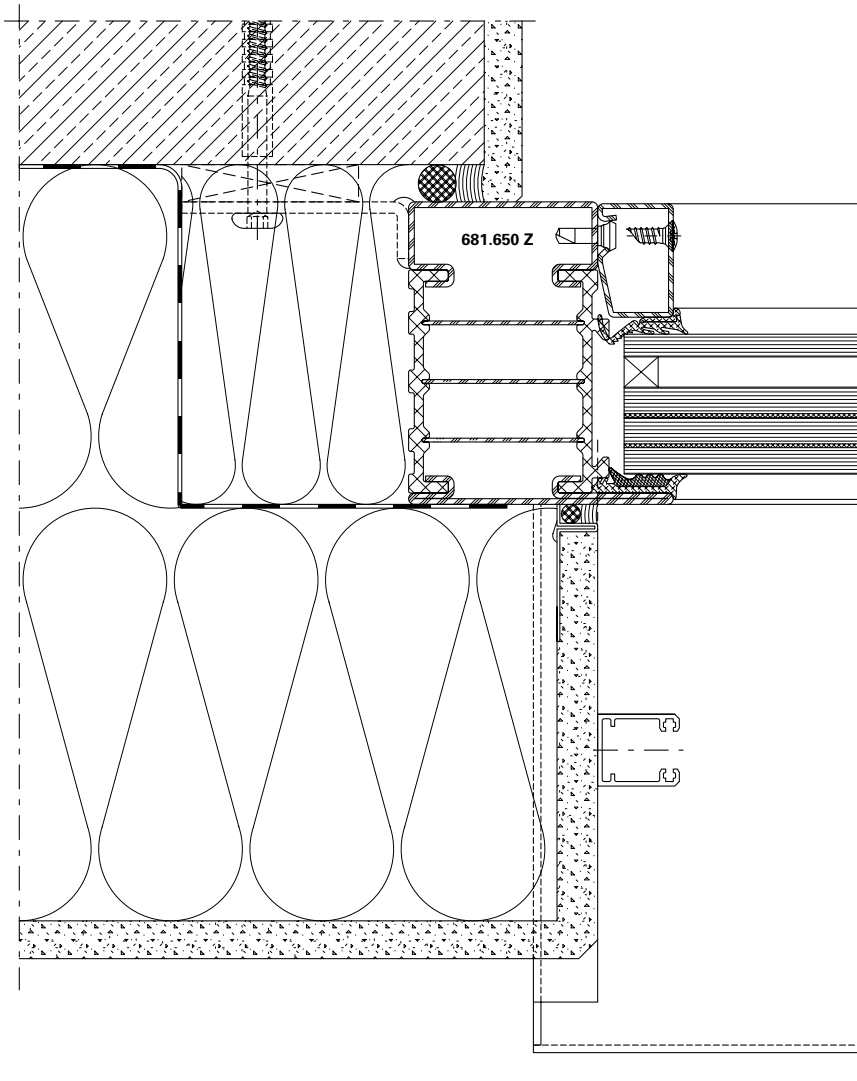

DXF

DWG

12-0202-A-001

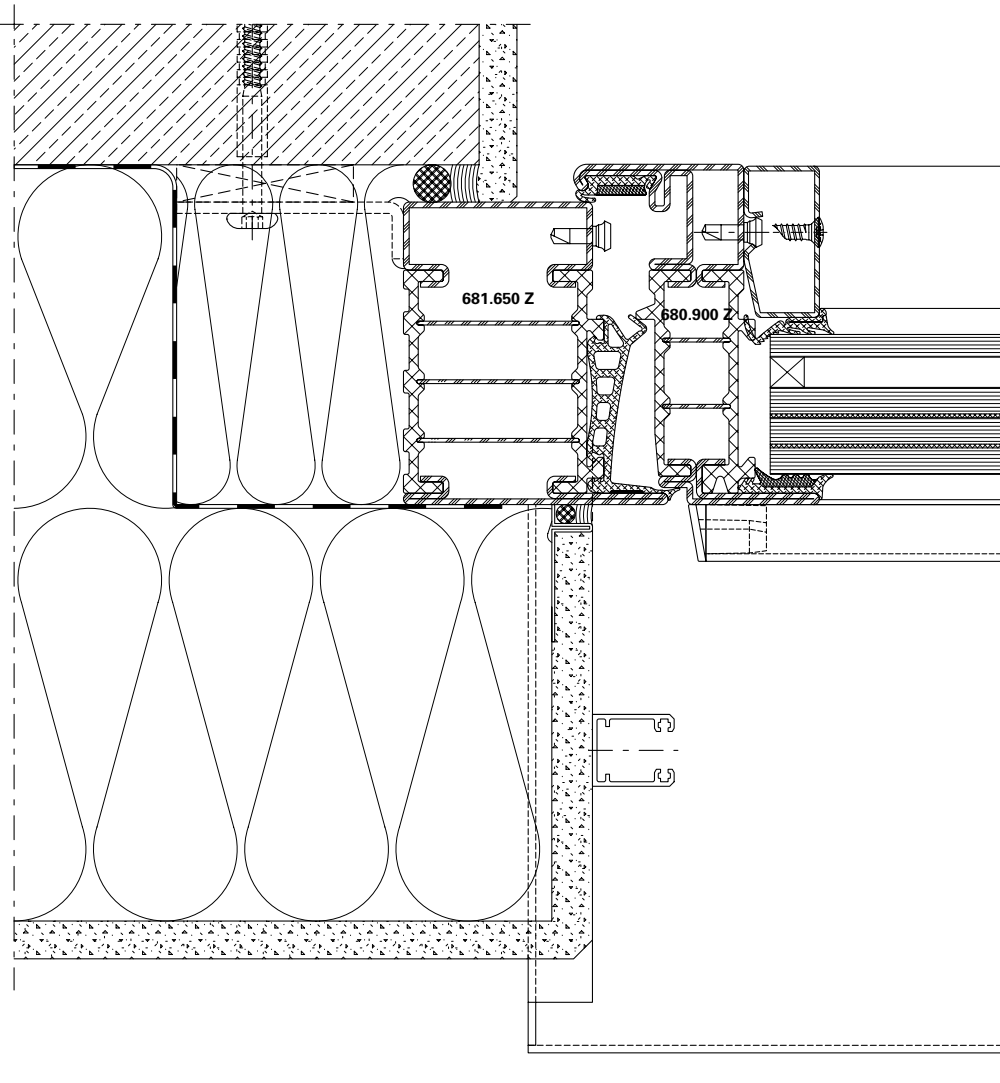

DXF

DWG

12-0202-A-003

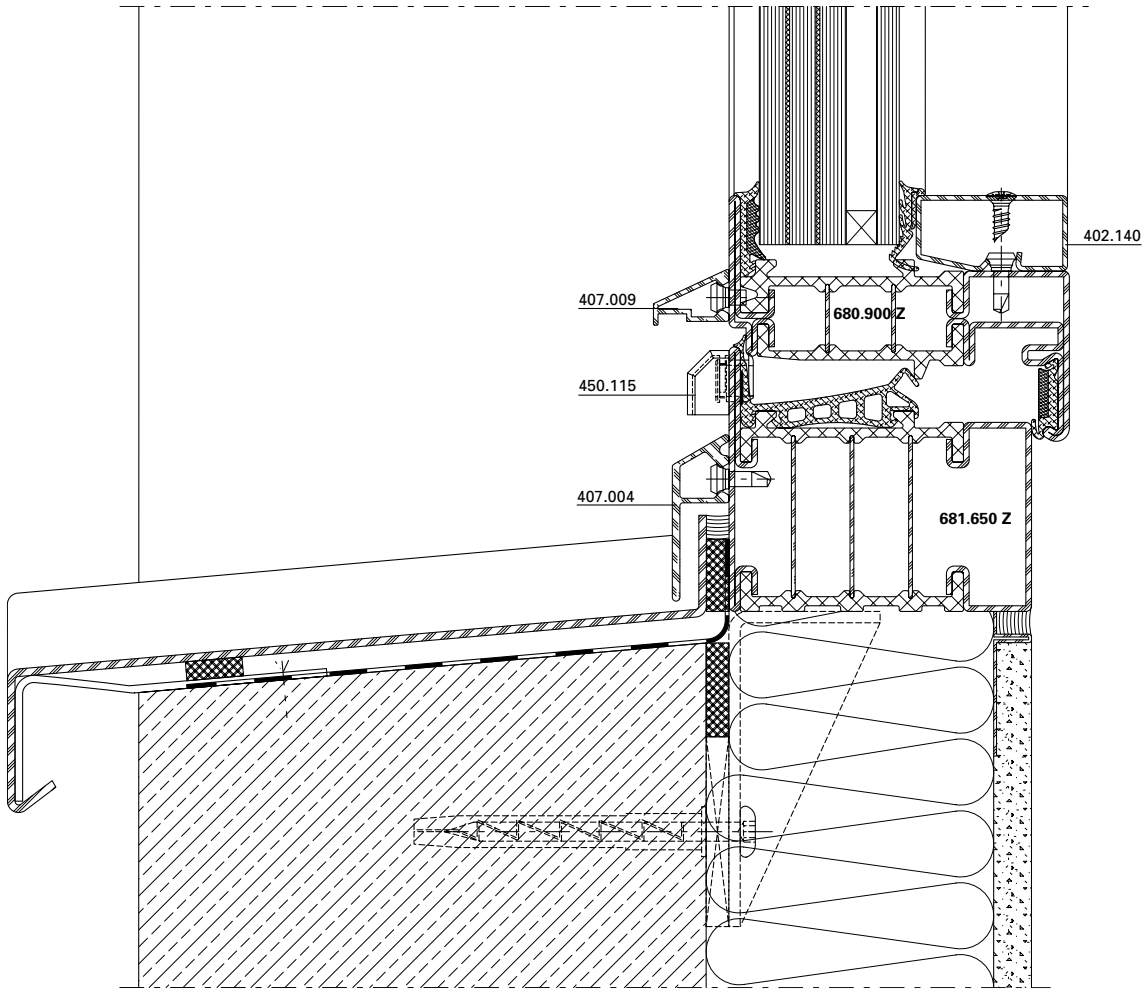

DXF

DWG

12-0202-A-014



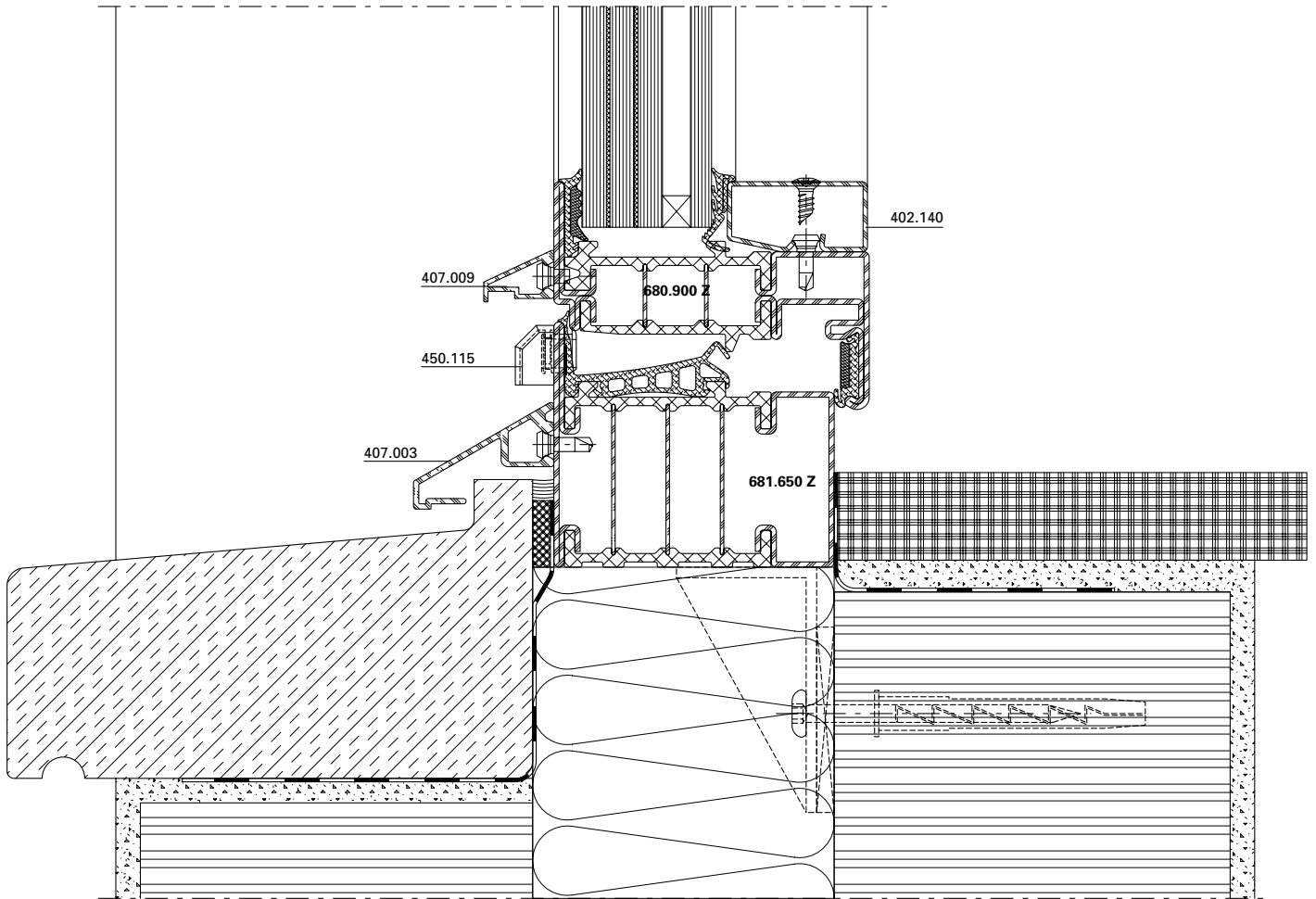

DXF

DWG

12-0202-A-012

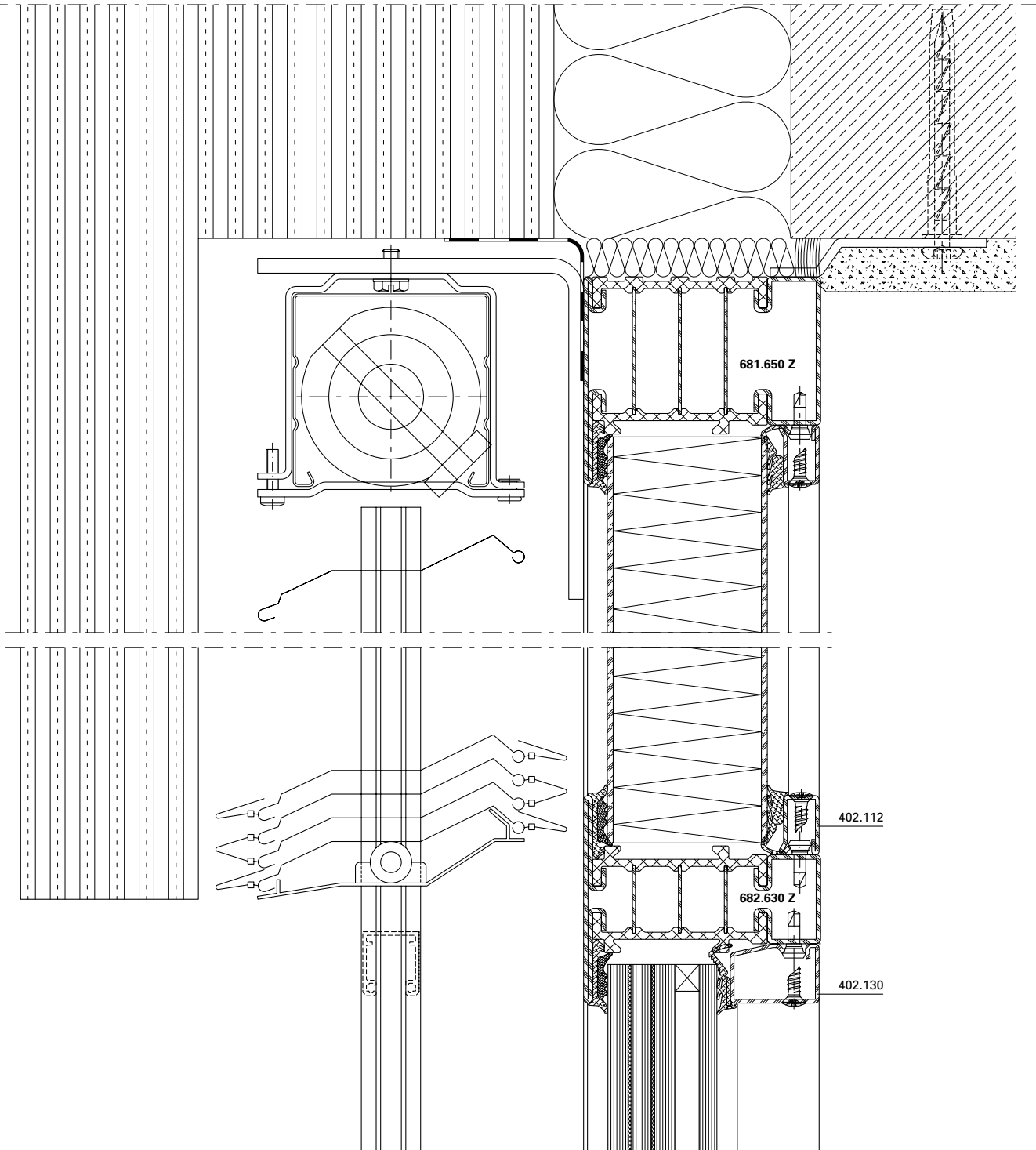

DXF

DWG

12-0202-A-010

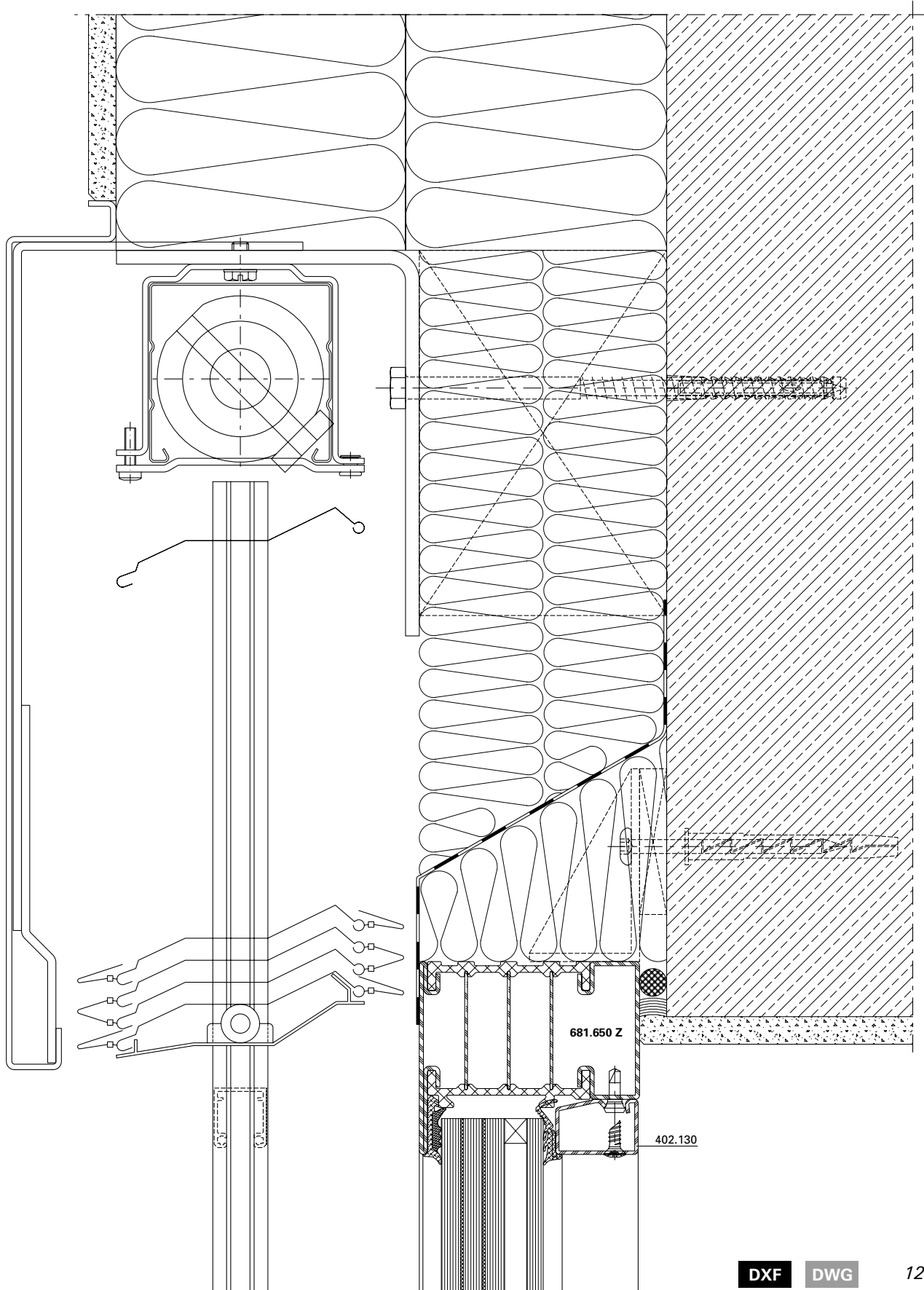

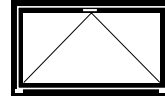
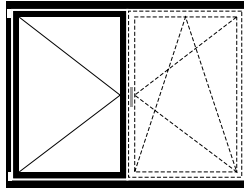
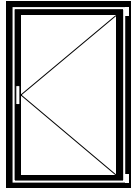
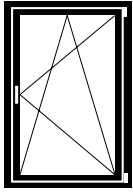

**Fensterbeschlag**

**Ferrure de fenêtre**

**Window fitting**

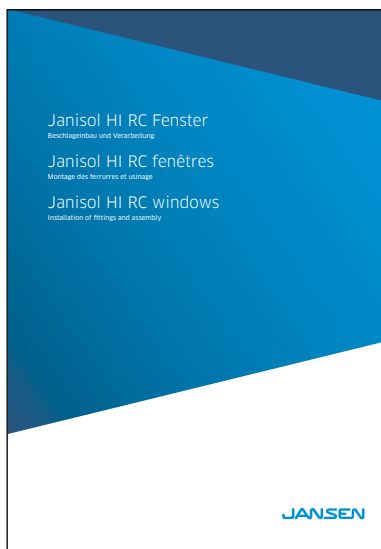

**Beschlageinbau-Zeichnungen  
für den RC-Fensterbeschlag  
siehe «Verarbeitung und Montage  
Janisol HI RC Fenster»**

**Dessins de montage des  
ferrures RC pour fenêtre  
voir «Usinage et montage  
fenêtres Janisol HI RC»**

**Drawings for installation of  
fittings of the RC window  
fitting see «Processing and  
assembly Janisol HI RC windows».**

## Verarbeitung

Grundsätzlich kann das System Janisol HI wie die übrigen Janisol-Profilssysteme verarbeitet werden. Das heisst, dass für die Verarbeitung keine speziellen Maschinen beschafft oder sonstige besondere Massnahmen zu treffen sind. Durch die einfachen Profilformen sind die üblichen Verarbeitungsprozesse wie Schweiessen und Schleifen problemlos durchführbar.

Beim Bohren, Sägen und Bearbeiten der Profile wird Glasfaserstaub freigesetzt. Dieser kann Reizungen der Haut und Augen auslösen. Um dies zu vermeiden sollten bei diesen Arbeiten die Haut und die Augen im Bedarfsfall geschützt werden (geschlossene Arbeitskleidung, Schutzbrille, Handschuhe).

## Usinage

Janisol HI peut fondamentalement être usiné comme les autres systèmes de profilés Janisol. Il n'est donc pas nécessaire de se procurer des machines spéciales ou de prendre d'autres mesures particulières pour l'usinage. Grâce aux formes de profilés simples, les processus d'usinage usuels tels que le soudage et le meulage s'exécutent sans problème.

La poussière de fibre de verre est libérée lors du perçage, du sciage et de l'usinage des profilés. Celle-ci peut provoquer des irritations de la peau et des yeux qui peuvent être évitées en protégeant ces parties du corps lors de ces travaux, si nécessaire. Pour les yeux, il faut utiliser des lunettes de protection, et pour la peau, une tenue de travail fermée et en particulier des gants de protection.

## Assembly

Janisol HI doors can generally be fabricated in the same way as the other Janisol profile systems. This means that no special machines or measures for fabrication are required. Due to the simple profile types, the standard fabrication processes, such as welding and grinding, can be carried out easily.

Glass fibre dust is released when drilling, sawing or processing the profiles. This dust can irritate the skin and eyes. To avoid any irritation, protect skin and eyes as required when carrying out these tasks. Wear goggles to protect the eyes. Ensure skin is covered by protective work clothing and, in particular, wear gloves.

Massbezeichnungen

Dimensions cotées

Measurement descriptions

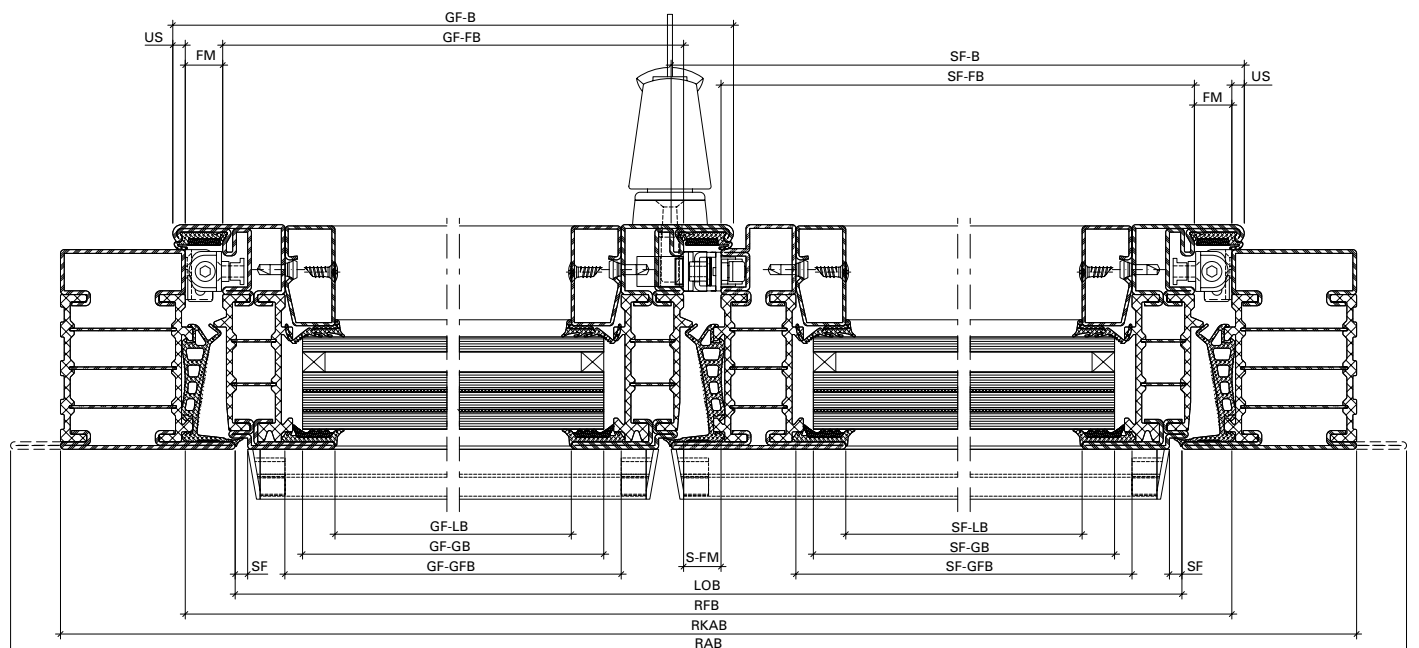
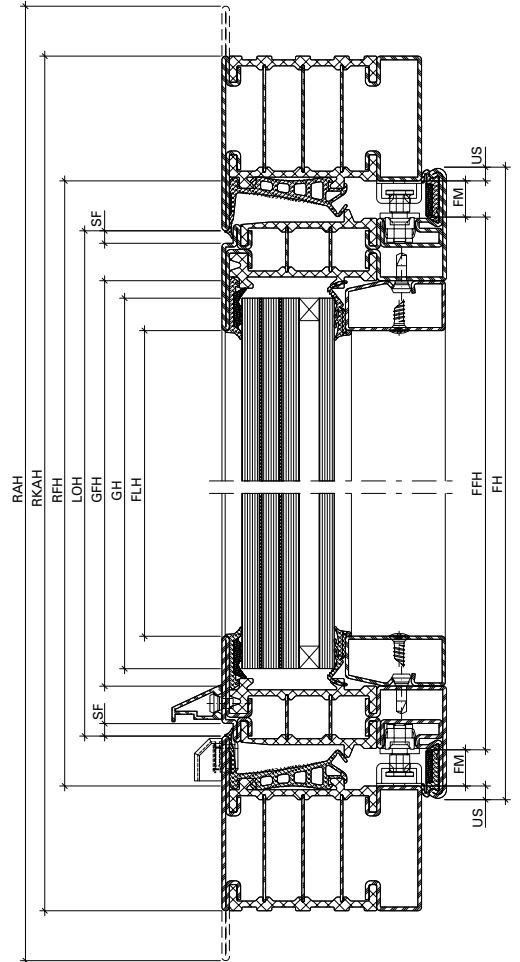
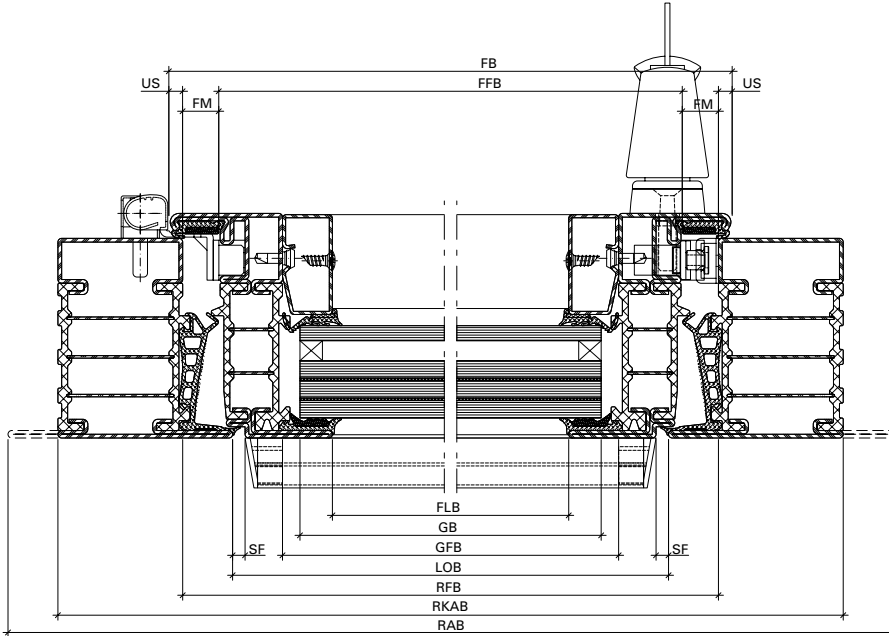

**Massbezeichnungen**

**Dimensions cotées**

**Measurement descriptions**

<b>US</b>	Überschlag	Recouvrement	Overlap
<b>FM</b>	Falzmass	Dimension de la feuillure	Rebate
<b>SF</b>	Schattenfuge	Joint négatif	Shadow gap
<b>LS</b>	Luftspalt	Vide d'air au sol du vantail	Air gap
<b>BE</b>	Bodeneinstand	Encastrement au sol	Floor recess
<b>FH</b>	Flügelhöhe	Hauteur du vantail	Sash height
<b>FFH</b>	Flügelfalzhöhe	Hauteur de feuillure du vantail	Sash rebate height
<b>FLH</b>	Flügel-Lichtmasshöhe	Hauteur vide lumière du vantail	Clear height dimension of sash
<b>FB</b>	Flügelbreite	Largeur du vantail	Sash width
<b>FFB</b>	Flügelfalzbreite	Largeur de feuillure du vantail	Sash rebate width
<b>FLB</b>	Flügel-Lichtmassbreite	Largeur vide lumière du vantail	Clear width dimension of sash
<b>GH</b>	Glashöhe	Hauteur du verre	Glass height
<b>GFH</b>	Glasfalzhöhe	Hauteur de feuillure du verre	Glazing rebate height
<b>GB</b>	Glasbreite	Largeur du verre	Glass width
<b>GFB</b>	Glasfalzbreite	Largeur de feuillure du verre	Glazing rebate width
<b>LOH</b>	Lichte Durchgangshöhe	Hauteur vide lumière	Clear opening height
<b>RFH</b>	Rahmenfalzhöhe	Hauteur de feuillure du dormant	Frame rebate height
<b>RAH</b>	Rahmenaussenhöhe	Hauteur extérieur du dormant	External frame height
<b>LOB</b>	Lichte Durchgangsbreite	Largeur vide lumière	Clear opening width
<b>RFB</b>	Rahmenfalzbreite	Largeur de feuillure du dormant	Frame rebate width
<b>RAB</b>	Rahmenaussenbreite	Largeur extérieur du dormant	External frame width
<b>GF-B</b>	Gangflügel-Breite	Largeur du vantail de service	Access sash width
<b>GF-FB</b>	Gangflügel-Falzbreite	Largeur de feuillure du vantail de service	Access sash rebate width
<b>GF-LB</b>	Gangflügel-Lichtmassbreite	Vide lumière du vantail de service	Clear width dimension of access sash
<b>GF-GB</b>	Gangflügel-Glasbreite	Largeur du verre du vantail de service	Glass width of access sash
<b>GF-GFB</b>	Gangflügel-Glasfalzbreite	Largeur de feuillure du verre du vantail de service	Glazing rebate width of access sash
<b>SF-B</b>	Standflügel-Breite	Largeur du vantail semi-fixe	Secondary sash width
<b>SF-FB</b>	Standflügel-Falzbreite	Largeur de feuillure du vantail semi-fixe	Rebate width of secondary sash
<b>SF-LB</b>	Standflügel-Lichtmassbreite	Vide lumière du vantail semi-fixe	Clear width dimension of secondary sash
<b>SF-GB</b>	Standflügel-Glasbreite	Largeur du verre du vantail semi-fixe	Glass width of secondary sash
<b>SF-GFB</b>	Standflügel-Glasfalzbreite	Largeur de feuillure du verre du vantail semi-fixe	Glazing rebate width of secondary sash
<b>S-FM</b>	Stulpflügel-Falzmass	Dimension de la feuillure fenêtre à deux vantaux	Double sash rebate

**Öffnungsrichtung**  
**Terminologie nach EN 12519**

**Fenêtre ouvrant**  
**Terminologie selon EN 12519**

**Hand window**  
**Terminology according to EN 12519**

**Öffnungsfläche**

Die gesamte Fläche, die vom Flügel im Grundriss bei der Benutzung überfahren wird. Sie wird auch Schwenkbereich genannt.

**Face d'ouverture**

Surface totale sur laquelle passe le vantail à l'horizontale lors de l'ouverture. Est également appelée zone de pivotement.

**Opening area**

The total area of the floor plan which is covered by the sash when used. This is also called the swivel range.

**Öffnungsrichtung links**

Man spricht von Öffnungsrichtung links, wenn von der Öffnungsfläche aus betrachtet die Anschlagseite links ist.

**Fenêtre ouvrant à gauche**

On parle de fenêtre ouvrant à gauche quand le côté butée est à gauche vu de la face d'ouverture.

**Opening direction: left**

The opening direction: left is referred to if the closing side is on the left when viewed from the opening area.

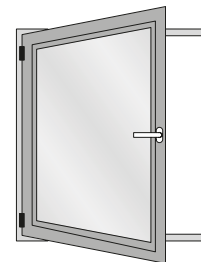
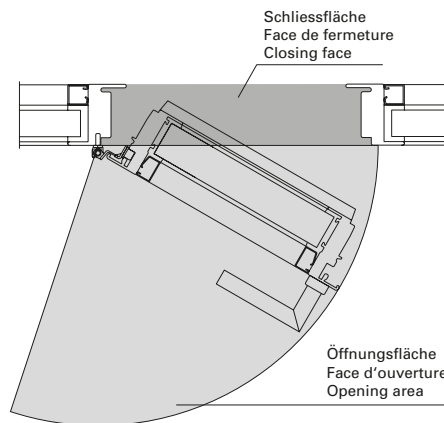

**Öffnungsrichtung rechts**

Man spricht von Öffnungsrichtung rechts, wenn von der Öffnungsfläche aus betrachtet die Anschlagseite rechts ist.

**Fenêtre ouvrant à droite**

On parle de fenêtre ouvrant à droite quand le côté butée est à droite vu de la face d'ouverture.

**Opening direction: right**

The opening direction: right is referred to if the closing side is on the right when viewed from the opening area.

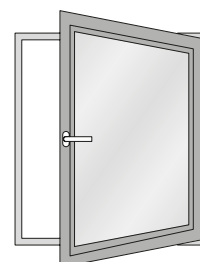
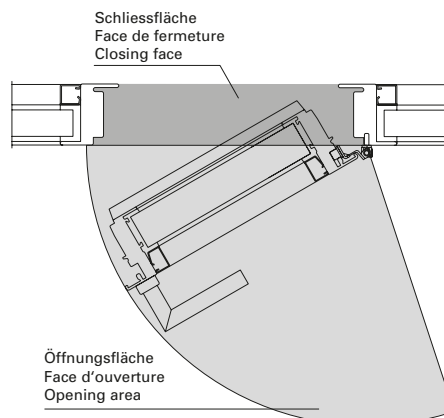



## Oberflächenbehandlung

Janisol HI-Profile können grundsätzlich wie die bewährten Janisol-Profile oberflächenbehandelt werden. Janisol HI-Profile können sowohl einbrennlackiert als auch pulverbeschichtet werden. Objekttemperatur bis max. 180°C (+/-5°C).

Der schwarze Kunststoff-Isolator aus glasfaserverstärktem Kunststoff ist nicht pulverbeschichtungsfähig resp. nimmt die Farbe nicht gleichmässig an. Je nach Farbwahl resp. ästhetischen Ansprüchen empfehlen wir die Isolatoren vor der Oberflächenbehandlung mit dem Abdeckband 451.049 abzudecken.

### Anforderungen

Die Anforderungen an die Oberflächenbehandlung ist in der DIN EN ISO 12944-2 in sechs Korrosivitätskategorien unterteilt. Für die Aussen- und Innenanwendung ist mindestens die Kategorie «C3 mässig» massgebend. Die Schutzdauer ist mindestens mit 5-15 Jahren anzunehmen.

### Empfehlung

(gemäss DIN EN ISO 12944-2)

Korrosivitätskategorie: C3

Schutzdauer: mittel (M) 5-15 Jahre

### Vorbehandlung,

#### Beschichtungssystem

Als Grundlage für die Ausführung der Oberflächenbehandlung dienen die Ausführungen in der DIN EN ISO 12944-4 und der DIN EN ISO 12944-5.

### Qualitätssicherung

Für die Qualitätssicherung sind die DIN EN ISO 12944-7 und die Richtlinie für Bauteilbeschichtungen auf Stahl und feuerverzinktem Stahl GSB ST 663 zu berücksichtigen.

### Empfehlung Pulver

IGP-DURA face 5803

Fassadenqualität

## Traitement de surface

Les surfaces des profilés Janisol HI peuvent être traitées comme les profilés Janisol éprouvés. Les profilés Janisol HI peuvent être laqués au four ou être revêtus de poudre. Température jusqu'à 180°C (+/-5°C) max.

L'isolateur en PVC noir en matière plastique renforcé par fibres de verre ne peut être revêtu de poudre, la peinture ne se répartit pas de manière homogène. Suivant la couleur choisie et les exigences relatives à l'esthétique, nous recommandons de recouvrir les isolateurs de la bande de finition 451.049 avant le traitement de surface.

### Exigences

Les exigences vis à vis du traitement de surface sont réparties en six catégories de corrosion dans la norme DIN EN ISO 12944-2. La catégorie «C3 moyenne» au moins est déterminante pour les environnements extérieurs et intérieurs. Une durée de protection de 5 à 15 ans est supposée.

### Recommandation

(selon DIN EN ISO 12944-2)

Catégorie de corrosion: C3

Durée de protection:

moyenne (M) 5 à 15 ans

### Traitement préliminaire, système de revêtement

Les explications données dans les normes DIN EN ISO 12944-4 et DIN EN ISO 12944-5 servent de base à l'exécution du traitement de surface.

### Assurance de la qualité

La norme DIN EN ISO 12944-7 et la directive sur les revêtements de l'acier et de l'acier galvanisé à chaud GSB ST 663 doivent être prises en compte pour l'assurance de la qualité.

### Recommandation poudre

IGP-DURA face 5803

qualité de façade

## Surface treatment

Janisol HI doors profiles can have basically the same surface treatment as the standard Janisol profiles. Janisol HI doors profiles can be stove-enamelled and powder coated. Object temperature up to max. 180°C (+/-5°C).

The black PVC-U isolator made of glassfibre reinforced plastic cannot be powder coated as the colour cannot be applied evenly. Depending on the choice of colour or aesthetic requirements, we recommend covering the isolators with cover tape 451.049 before the surface treatment.

### Requirements

The surface treatment requirements are divided into 6 corrosion categories following DIN EN ISO 12944-2. «C3 moderate» is the most-used category for outside and inside use. The protection will last at least 5-15 years.

### Recommendation (in accordance with DIN EN ISO 12944-2)

Corrosion category: C3

Duration of protection:

average, 5-15 years

### Pre-treatment, coating system

Execution of the surface treatment based on DIN EN ISO 12944-4 and DIN EN ISO 12944-5.

### Quality Assurance

For quality assurance, DIN EN ISO 12944-7 and the GSB ST 663 guidelines for steel and hot-dip galvanised steel component coating must be taken into account.

### Recommendation powder

IGP-DURA face 5803

façade quality

**Normen, Merkblätter und Richtlinien***DIN EN ISO 12944-1*

«Korrosionsschutz von Stahlbauten durch Beschichtungssysteme»  
Teil 1: Allgemeine Einleitung

*DIN EN ISO 12944-2*

«Korrosionsschutz von Stahlbauten durch Beschichtungssysteme»  
Teil 2: Einteilung der Umgebungsbedingungen

*DIN EN ISO 12944-3*

«Korrosionsschutz von Stahlbauten durch Beschichtungssysteme»  
Teil 3: Grundregeln zur Gestaltung

*DIN EN ISO 12944-4*

«Korrosionsschutz von Stahlbauten durch Beschichtungssysteme»  
Teil 4: Arten von Oberflächen und Oberflächenvorbereitung

*DIN EN ISO 12944-5*

«Korrosionsschutz von Stahlbauten durch Beschichtungssysteme»  
Teil 5: Beschichtungssysteme

*DIN EN ISO 12944-7*

«Korrosionsschutz von Stahlbauten durch Beschichtungssysteme»  
Teil 7: Ausführung und Überwachung der Beschichtungsarbeiten

*DIN EN ISO 12944-8*

«Korrosionsschutz von Stahlbauten durch Beschichtungssysteme»  
Teil 8: Erarbeitung von Spezifikationen für Erstschutz und Instandsetzung

*VFF Merkblatt St.01*

Beschichten von Stahlteilen im Metallbau

*GSB ST 663*

Internationale Qualitätsrichtlinien für Bauteilbeschichtungen auf Stahl und feuerverzinktem Stahl

**Normes, fiches techniques et directives***DIN EN ISO 12944-1*

«Protection anticorrosion de constructions en acier par des systèmes de revêtement»  
Partie 1: Introduction générale

*DIN EN ISO 12944-2*

«Protection anticorrosion de constructions en acier par des systèmes de revêtement»  
Partie 2: Classification des conditions ambiantes

*DIN EN ISO 12944-3*

«Protection anticorrosion de constructions en acier par des systèmes de revêtement»  
Partie 3: Règles fondamentales de conception

*DIN EN ISO 12944-4*

«Protection anticorrosion de constructions en acier par des systèmes de revêtement»  
Partie 4: Types de surfaces et de préparation des surfaces

*DIN EN ISO 12944-5*

«Protection anticorrosion de constructions en acier par des systèmes de revêtement»  
Partie 5: Systèmes de revêtement

*DIN EN ISO 12944-7*

«Protection anticorrosion de constructions en acier par des systèmes de revêtement»  
Partie 7: Exécution et surveillance des travaux de revêtement

*DIN EN ISO 12944-8*

«Protection anticorrosion de constructions en acier par des systèmes de revêtement»  
Partie 8: Élaboration de spécifications pour la protection primaire et la réparation

*Fiche technique VFF (Association de la menuiserie et des façades all.)  
St.01*

Revêtement de pièces métalliques dans la construction métallique

*GSB ST 663*

Directives internationales de qualité pour les revêtements sur des pièces de construction en acier et en acier galvanisé à chaud

**Standards, data sheets and guidelines***DIN EN ISO 12944-1*

«Corrosion protection of steel structures by protective paint systems»  
Part 1: General introduction

*DIN EN ISO 12944-2*

«Corrosion protection of steel structures by protective paint systems»  
Part 2: Classification of environments

*DIN EN ISO 12944-3*

«Corrosion protection of steel structures by protective paint systems»  
Part 3: Basic design regulations

*DIN EN ISO 12944-4*

«Corrosion protection of steel structures by protective paint systems»  
Part 4: Types of surface and surface preparation

*DIN EN ISO 12944-5*

«Corrosion protection of steel structures by protective paint systems»  
Part 5: Coating systems

*DIN EN ISO 12944-7*

«Corrosion protection of steel structures by protective paint systems»  
Part 7: Execution and supervision of paint work

*DIN EN ISO 12944-8*

«Corrosion protection of steel structures by protective paint systems»  
Part 8: Development of specifications for new work and maintenance

*VFF information sheet St.01*

Coating of steel components in metal fabrication

*GSB ST 663*

International quality guidelines for the coating of steel and hot-dip galvanised steel components.

## **Gesundheits- und Sicherheitsaspekte von Glasfasern**

### *Inhalation*

Glas-Endlosfilamente, wie sie von Jansen in den Isolatoren verwendet werden, sind gemäss Definition der Weltgesundheitsorganisation aufgrund ihrer Grösse nicht atembar. Das heisst, sie sind zu gross um den unteren Atemtrakt zu erreichen.

Untersuchungen der Universität von Pittsburgh (School of Public Health) und der internationalen Agentur für Krebsforschung (IARC) haben gezeigt, dass keine Erhöhung des Risikos für Lungenkrebs oder Atemwegserkrankungen für Personen in der Glasfaserindustrie besteht. Die Studie beruht auf Untersuchungen von über 20'000 Personen aus der produzierenden Glasfaserindustrie.

### *Irritation*

Glasfasern können eine mechanische Irritation der Haut und Augen auslösen. Dies ist keine allergische Reaktion. Die Glasfasern stechen dabei in die Haut und diese reagiert damit wie bei jeder anderen Hautverletzung.

Dieser Effekt kann aber durch den korrekten Umgang mit dem Werkstoff und dem notwendigen Schutz vermieden werden.

## **Aspects sanitaires et sécuritaires des fibres de verre**

### *Inhalation*

Les filaments continus de verre tels qu'ils sont utilisés par Jansen dans les isolateurs ne peuvent pas être inhalés en raison de leur taille selon la définition de l'Organisation mondiale de la santé. Cela signifie qu'ils sont trop grands pour atteindre la partie inférieure de l'appareil respiratoire.

Des recherches de l'université de Pittsburgh (School of Public Health) et du Centre international de recherche sur le cancer (CIRC) ont montré l'inexistence de risque élevé de cancer des poumons ou de maladies de voies respiratoires pour les personnes travaillant dans l'industrie des fibres de verre. L'étude se base sur des recherches effectuées sur plus de 20'000 personnes travaillant dans la production de fibres de verre.

### *Irritation*

Les fibres de verre peuvent provoquer une irritation mécanique de la peau et des yeux qui n'est pas une réaction allergique. Les fibres de verre pénètrent dans la peau qui réagit ainsi comme en cas de toute autre lésion cutanée.

Cet effet peut toutefois être évité grâce à l'utilisation correcte du matériau et à la protection nécessaire.

## **Health and safety issues with glass fibres**

### *Inhalation*

In accordance with the World Health Organisation definition, continuous filament glass fibres, such as those used by Jansen in the isolators, cannot be inhaled due to their size. In other words, they are too large to reach the lower respiratory tract.

Tests carried out by the University of Pittsburgh (School of Public Health) and the International Agency for Research on Cancer (IARC) have shown that there is no increased risk of lung cancer or respiratory diseases for people working in the glass fibre industry. The study is based on tests carried out on over 20,000 people in the productive glass fibre industry.

### *Irritation*

Glass fibres can cause mechanical irritation of the skin and eyes. This is not an allergic reaction. The glass fibres become lodged in the skin and cause a reaction similar to any other skin injury.

This can be avoided by handling the material correctly and using the necessary protective equipment.



**Bedienungs- und Wartungsanleitung für den Fenster-Fachbetrieb (K1196109)**

**Instructions d'utilisation et d'entretien pour les entreprises spécialisées en fenêtres (K1197256)**

**Operating and maintenance manual for the window company (K1197255)**

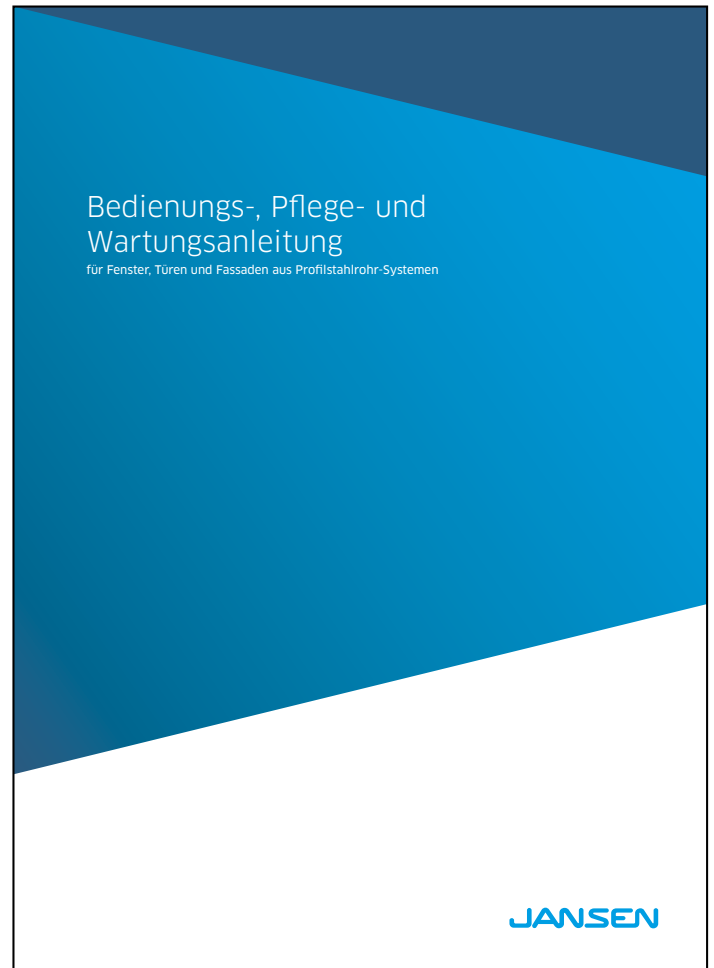

**Bedienungs-, Pflege- und Wartungsanleitung (598.461)**

**Instructions d'emploi, d'entretien et de maintenance (598.468)**

**Operating and maintenance instructions (598.467)**

**Lieferprogramm**  
**Janisol HI RC Fenster**

Code A = Änderungen  
Code E = Ergänzungen  
Code R = Redaktionelle Korrektur  
Code T = Technische Korrektur

Version 06/2018  
Artikelnummer K1174933

**Programme de livraison**  
**Janisol HI RC fenêtres**

Code A = Modifications  
Code E = Compléments  
Code R = Correction rédactionnelle  
Code T = Correction technique

Version 06/2018  
Numéro d'article K1174933

**Sales range**  
**Janisol HI RC windows**

Code A = Modifications  
Code E = Supplements  
Code R = Editorial correction  
Code T = Technical correction

Version 06/2018  
Item number K1174933

Seite Page Page	Code Code Code	Datum Date Date	Erläuterung Explication Explanation
27	A	07/2024	Artikel 550.319 wurde durch 550.061 ersetzt Article 550.319 a été remplacé par l'article 550.061 Article 550.319 has been replaced by 550.061
61, 63, 81	A/T	05/2024	Schraube 557.048 durch 557.352 ersetzt Vis 557.048 remplacée par 557.352 Screw 557.048 replaced with 557.352
27	E	05/2023	Kabelübergang 550.971 ergänzt Passage de câble 550.971 ajouté Cable transition 550.97 added
41	A/T	03/2023	Drehlager 599.426 durch 599.562 ersetzt Compas 599.426 remplacée par 599.562 Pivot hinge 599.426 replaced with 599.562
41	A/T	03/2023	Drehlager 599.427 durch 599.563 ersetzt Compas 599.427 remplacée par 599.563 Pivot hinge 599.427 replaced with 599.563
41	A/T	03/2023	Bohrlehre 499.457 durch 499.019 ersetzt Gabarit de perçage 499.457 remplacée par 499.019 Drilling jig 499.457 replaced with 499.019
8, 29, 38	A/T	02/2022	Masse angepasst Dimensions ajustées Dimensions amended
8, 43	E/R	05/2021	Masse angepasst Dimensions ajustées Dimensions amended
30, 44	A/T	05/2021	Anwendungsdiagramm angepasst Application diagram adapted Adaptation du schéma d'application
46	A/T	12/2020	Schema Auswahl Getriebetyp korrigiert Schéma de sélection du type de crémonne corrigé Gearing mechanism type selection diagram corrected
8, 29, 43, 65	A	03/2020	Masse FFH und FFB angepasst Dimensions FFH et FFB ajustées Leaf rebate height and leaf rebate width dimensions amended

<b>13, 14</b>	A/E	03/2020	Überarbeitung Profilwerte, Ergänzung Biegeprofile Révision valeurs de profilé, complément profilés cintrés Profile values revised, curved profiles added
<b>87</b>	E	03/2020	Bohrlehre 499.531 ergänzt Ajout du gabarit de perçage 499.531 Drilling jig 499.531 added
<b>88</b>	E	03/2020	Bohrlehre 499.571 ergänzt Ajout du gabarit de perçage 499.571 Drilling jig 499.571 added
<b>90</b>	E	03/2020	Handstanze 499.530 sowie Ersatzteile 499.540/541 ergänzt Ajout de l'estampeur manuel 499.530 et des pièces de rechange 499.540/541 Hand punch 499.530 and replacement parts 499.540/541 added

Grafische Planungsdaten wie z.B. Anwendungsbeispiele, Konstruktionsdetails, Anschlüsse am Bau, die in unseren physischen oder elektronischen Dokumentationsunterlagen enthalten sind, sind schematische Darstellungen. Gleiches gilt für digitale Medien wie CAD Dateien oder BIM Modelle.

Sie sollen den ausführenden Metallbauer und/oder Fachplaner bei der Planung und Ausführung eines Projektes unterstützen. Sie sind im konkreten Anwendungsfall durch den ausführenden Metallbauer und/oder Fachplaner auf die Verwendbarkeit im konkreten betroffenen Projekt hinsichtlich rechtlichen/regulatorischen aber auch technischen objektspezifischen Anforderungen zu überprüfen und ggfs. eigenverantwortlich anzupassen.

Bei der Überprüfung, der spezifischen Planung und der Umsetzung sind die objektspezifischen Rahmenbedingungen (Material der Bausubstanz, Dimension des Einbauelements, Farbe, Exposition, Lasteinwirkung, etc.) sowie der geltende Stand der Technik einschliesslich aller anwendbaren Normen und technischen Richtlinien eigenverantwortlich zu beachten.

Falls das vorliegende Dokument Differenzen zur aktuellen deutschen Version (Artikel Nr. K1174933) aufweist, gilt in jedem Fall der deutsche Originaltext in der jeweils geltenden Fassung im Jansen Docu Center.

Alle Ausführungen dieser Dokumentation haben wir sorgfältig und nach bestem Wissen zusammengestellt. Wir können aber keine Verantwortung für die Benutzung der vermittelten Vorschläge und Daten übernehmen. Wir behalten uns technische Änderungen ohne Vorankündigung vor.

Les données de planification graphiques, comme les exemples d'application, détails de construction et raccordements au bâtiment, fournies dans notre documentation physique et numérique sont des représentations schématiques. Il en va de même pour les médias numériques comme les fichiers CAD ou modèles BIM.

Leur but est de faciliter la planification et réalisation d'un projet par les constructeurs métalliques et/ou concepteurs. Concrètement, elles doivent être vérifiées par le constructeur métallique et/ou le concepteur et, le cas échéant, modifiées de son propre chef pour s'assurer qu'elles concordent avec le projet concerné et qu'elles répondent aux exigences techniques spécifiques ainsi qu'aux dispositions légales et réglementaires.

Lors de la vérification, de la planification spécifique et de la mise en œuvre, il y a lieu de tenir compte des conditions spécifiques à l'objet (matériaux du bâtiment, dimension de l'élément d'insert, couleur, exposition, effet de charge, etc.) ainsi que de l'état actuel de la technique, y compris toutes les normes et directives techniques applicables.

En cas de divergence entre le présent document et la version allemande (no d'article K1174933), c'est dans tous les cas le texte original allemand qui prévaut dans sa version actuelle disponible dans le Jansen Docu Center.

Nous avons apporté le plus grand soin à l'élaboration de cette documentation. Cependant, nous déclinons toute responsabilité pour l'utilisation faite de nos propositions et de nos données.

Nous nous réservons le droit de procéder à des modifications techniques sans préavis.

Graphical planning data such as application examples, construction details, connections on site that are contained in our physical or electronic documentation components are schematic representations. The same applies to digital media such as CAD files or BIM models.

They are intended to support the metal worker and/or design engineer in planning and executing projects. In the specific case of application they are to be checked by the metal worker and/or design engineer in terms of their usability in the specific project concerned with regard to legal/regulatory and technical property-specific requirements and adjusted if necessary at the latter's own responsibility.

The property-specific underlying conditions (construction material, dimensions of installation element, colour, exposure, load effect etc.) and current state of the art including all applicable norms and technical guidelines are to be taken into consideration at the metal worker and/or design engineer's own responsibility during the review, specific planning and implementation.

If there are any differences between this document and the current German version (item number K1174933), the latest version of the original German text in the Jansen Docu Center shall prevail.

All the information contained in this documentation is given to the best of our knowledge and ability. However, we decline all responsibility for the use made of these suggestions and data.

We reserve the right to effect technical modifications without prior warning.

<b>Inhaltsverzeichnis</b> <b>Sommaire</b> <b>Content</b>	Janisol HI RC Fenster Janisol HI RC fenêtres Janisol HI RC windows	<b>2</b>
<b>Systemübersicht</b> Systembeschreibung Leistungseigenschaften Typenübersicht	<b>Sommaire du système</b> Description du système Caractéristiques de performance Sommaire des types	<b>Summary of system</b> System description Performance characteristics Summary of types
<b>Profilsortiment</b> Profilübersicht Profile im Massstab 1:1 Glasleistenübersicht	<b>Assortiment de profilé</b> Sommaire des profilés Profilés à l'échelle 1:1 Sommaire des parcloses	<b>Range of profiles</b> Summary of profiles Profiles on scale 1:1 Summary of glazing beads
<b>Zubehör</b> Zubehör Beschläge Verarbeitungshilfen	<b>Accessoires</b> Accessoires Ferrures Outils d'usinage	<b>Accessories</b> Accessories Fittings Assembly tools
<b>Beispiele</b> Schnittpunkte Anwendungsbeispiele Anschlüsse am Bau	<b>Exemples</b> Coupes de détails Exemples d'application Raccords au mur	<b>Examples</b> Section details Examples of applications Attachment to structure
<b>Technische Hinweise</b>	<b>Conseils techniques</b>	<b>Technical data</b>



## Merkmale

## Caractéristiques

## Characteristics

Janisol HI RC Fenster

Janisol HI RC fenêtres

Janisol HI RC windows

- Hervorragende wärmetechnische Eigenschaften für maximale Anforderungen
- Bautiefe Flügel 90 mm, Festverglasung 80 mm
- Schmale Profilansichten: Rahmen 50 resp. 70 mm, Pfosten/Riegel 70 resp. 90 mm, Flügel 35 mm, Stulpflügelpartie 110 mm
- Isolierstege mit besten bauphysikalischen Eigenschaften aus glasfaserverstärktem Kunststoff
- Mit Euro-Beschlagsnute für Dreh-, Drehkipp-, Stulp- und Kippflügel-Fenster
- Fensterflügel-Größen bis max. 2800 mm Höhe
- Fensterflügel-Gewichte: bis 150 kg
- Glasdicke für Fensterflügel 24-67 mm, für Festverglasung 24-57 mm
- Systemprüfung nach Produktnorm EN 14351-1 für alle Fenster-Öffnungsarten
- Prüfungen nach EN 1627 bis 1630 für RC1N bis RC3
- Excellentes propriétés thermiques répondant à des exigences maximum
- Profondeur de montage vantail 90 mm, vitrage fixe 80 mm
- Profils très fins: Cadre 50 et 70 mm, montant/traverse 70 ou 90 mm, vantail 35 mm, partie à deux vantaux à la française 110 mm
- Traverses isolantes aux excellentes propriétés physiques en matière plastique renforcé par fibres de verre
- Avec rainure de ferrure Euro pour fenêtres à la française, oscillo-battantes, à deux vantaux et à soufflet
- Tailles d'ouvrant de fenêtre jusqu'à max. 2800 mm de hauteur
- Poids des ouvrants de fenêtre: jusqu'à 150 kg
- Épaisseur de vitrage pour ouvrants de fenêtre 24-67 mm, pour vitrage fixe 24-57 mm
- Contrôle du système selon la norme produit EN 14351-1 pour tous les types d'ouverture de fenêtre
- Contrôles selon EN 1627 à 1630 pour RC1N à RC3
- Outstanding thermal properties for the most exacting requirements
- Basic depth of sash 90 mm, fixed glazing 80 mm
- Narrow profile face widths: frame 50 or 70 mm, mullion/transom 70 or 90 mm, sash 35 mm, double-sash meeting stile assembly 110 mm
- Insulating bars with optimum structural properties made from glass fibre-reinforced plastic
- With Euro fittings groove for side-hung, turn/tilt, double-sash and bottom-hung windows
- Window sash dimensions up to max. 2800 mm in height
- Window sash weights: up to 150 kg
- Glass thickness for window sash 24-67 mm, for fixed glazing 24-57 mm
- System testing in accordance with product standard EN 14351-1 for all window opening types
- Tests in accordance with EN 1627 to 1630 for RC1N to RC3

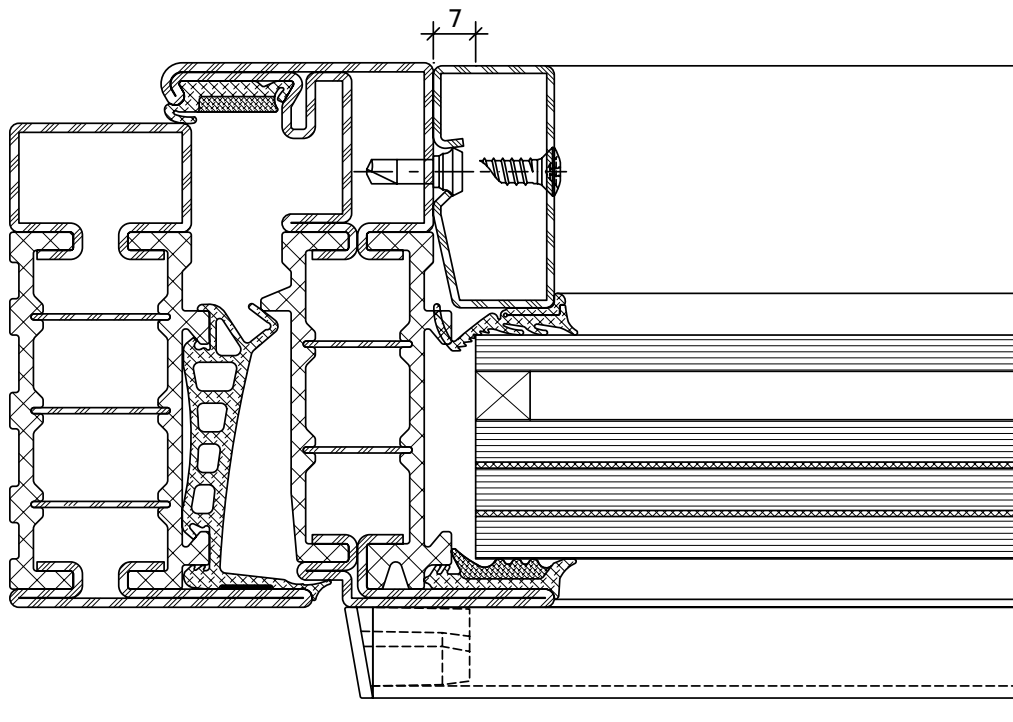

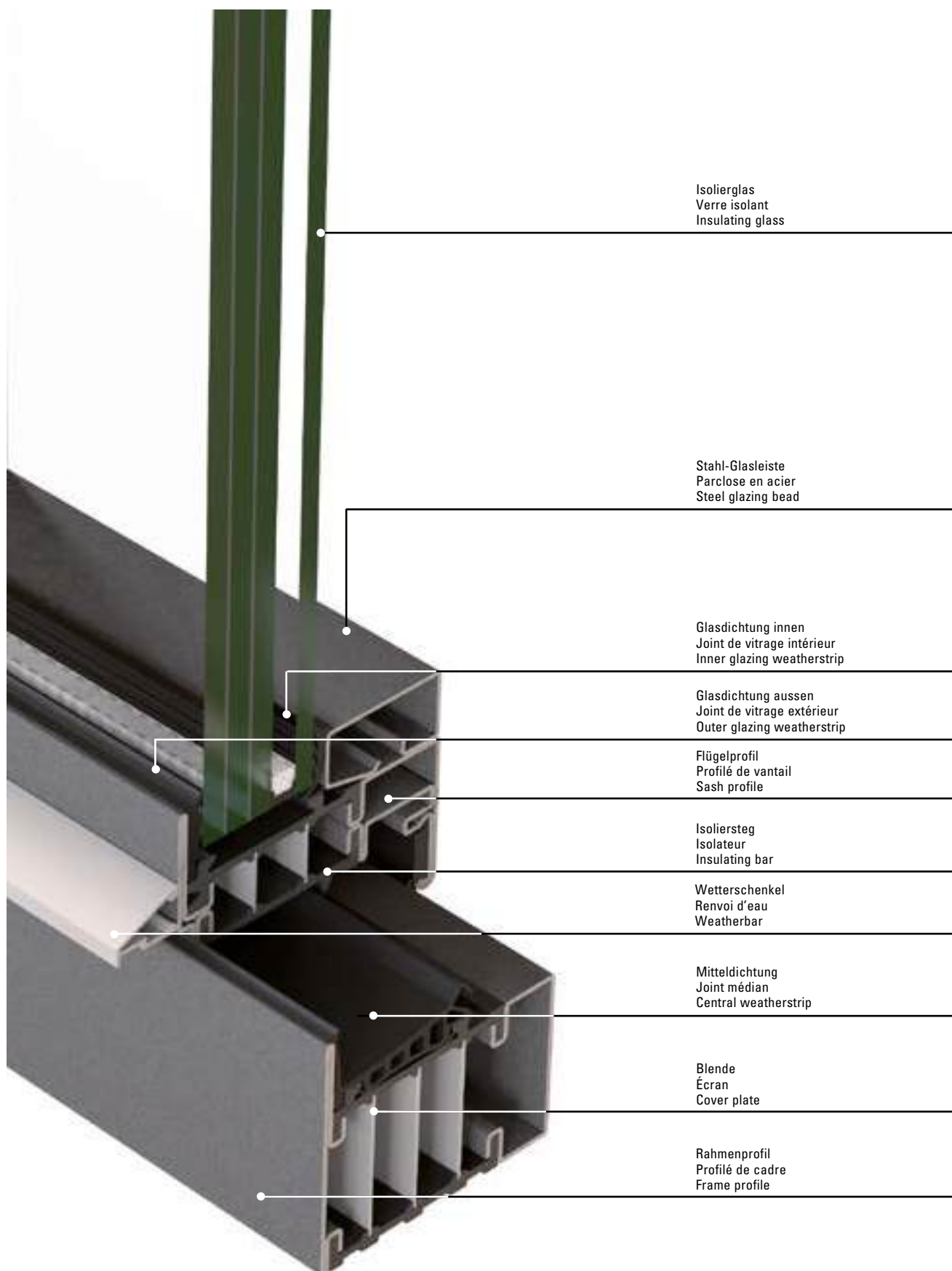

## JANIssoft

JANIssoft ermöglicht die Planung, Kalkulation und Konstruktion von Jansen Systemen für Fenster, Türen und Fassaden in 2D sowie 3D. Mit der neuen Version können Planer und Verarbeiter Angebote und Bestellungen mit den entsprechenden Detailzeichnungen und Berechnungen einfach erstellen. Dank der optimierten Softwarefunktionen lässt sich der Prozess von der Arbeitsvorbereitung über die Fertigung noch effizienter gestalten.

## Jansen Docu Center

Die Plattform zum effizienten Arbeiten mit Jansen Dokumentationen. Im Jansen Docu Center stehen alle Produktinformationen jederzeit digital in der aktuellsten Version zur Verfügung: von Architekten-Informationen über Bestell- und Fertigungskatalogen bis hin zu Anleitungen und Prospekten sowie Videos. Die Inhalte können einfach und schnell aufgerufen werden. Ein für den Anwender komfortables papierloses Arbeiten, das zahlreiche Vorteile bietet.

## Download CAD Daten

**DXF**

**DWG**

Sie können die Zeichnungen in den Formaten DXF und/oder DWG herunterladen. Klicken Sie auf das entsprechende Icon und der Download erfolgt.

Die Hinweise «Artikelbibliothek/Türbeschläge/Fensterbeschläge» bedeuten, dass Sie mit einem Klick die gesamte Artikelbibliothek des entsprechenden Systems herunterladen (Profile, Beschläge, Glasleisten, Zubehör etc.).

## JANIssoft

JANIssoft permet l'étude, le calcul et la construction de systèmes Jansen en 2D et 3D pour les fenêtres, les portes et les façades. La nouvelle version permet aux projeteurs et aux transformateurs d'établir facilement des offres et des commandes avec les plans de détail et les calculs. Des préparatifs du travail à la commande de la machine, le processus peut être coordonné de manière encore plus efficace grâce aux fonctions optimisées du logiciel.

## Jansen Docu Center

La plate-forme pour travailler efficacement avec les documentations Jansen. Le Jansen Docu Center met à votre disposition les informations sur les produits, en format numérique et dans une version actualisée: des catalogues de commande et de fabrication aux instructions et prospectus, en passant par les informations destinées aux architectes et vidéos. Les contenus sont facilement et rapidement accessibles. Une manière de travailler confortable et offrant de nombreux avantages.

## Télécharger fichiers DAO

**DXF**

**DWG**

Vous pouvez télécharger les dessins aux formats DXF et/ou DWG. Cliquez sur l'icône correspondante et le téléchargement s'effectuera.

Les indications «Bibliothèque des articles/Ferures de porte/Ferrures de fenêtres» signifie que vous téléchargez la totalité de la bibliothèque des articles du système donné (profilés, ferrures, parcloles, accessoires etc.).

## JANIssoft

JANIssoft allows Jansen systems for windows, doors and façades to be planned, calculated and designed in 2D and 3D. Using the new version, developers and fabricators can easily create quotations and orders with the corresponding detailed drawings and calculations. Thanks to optimised software functionality, the procedure from process planning to fabrication can be made even more efficient.

## Jansen Docu Center

The platform for working efficiently with Jansen documentation. The latest version of all the product information is available digitally at any time in the Jansen Docu Center – from order and fabrication manuals to architect information, instructions and brochures and videos. The content can be retrieved quickly and easily. The user can work conveniently without paper, which has numerous benefits.

## Download CAD files

**DXF**

**DWG**

You can download the drawings in DXF and/or DWG format. Click on the relevant icon to begin the download.

The items «Article library/Door fittings/Window fittings» means that you download the entire article library for the corresponding system with one click (profiles, fittings, glazing beads, accessories etc.).

## CE Kennzeichnung und Leistungserklärungen

Alle nötigen Unterlagen und Anleitungen zur CE-Kennzeichnung finden Sie unter

[docucenter.jansen.com](http://docucenter.jansen.com)

Ebenfalls finden Sie unter dieser Adresse alle Leistungserklärungen unserer Beschläge.

## Marquage CE et déclarations de performance

Tous les documents et instructions relatifs au marquage CE se trouvent sur le site

[docucenter.jansen.com](http://docucenter.jansen.com)

Vous trouverez également à cette adresse toutes les déclarations de performance de nos ferrures.

## CE marking and declarations of performance

You can find all the necessary documents and instructions on CE marking at

[docucenter.jansen.com](http://docucenter.jansen.com)

At this address you can also find all declarations of performance for our fittings.



**Das Jansen Docu Center bietet Sie willkommen,**

Nach einer intensiven Arbeit zusammen mit unseren Partnern Schüss haben wir das Jansen Docu Center geschaffen.

Das Jansen Docu Center ist eine Plattform auf der wir unseren Kunden und Partnern ausführliche Informationen zu unseren Produkten, Artikeln und Dienstleistungen in sprachunabhängiger anschaulicher Form zur Verfügung stellen wollen.

Das Jansen Docu Center ist eine ideale Plattform die sich in den kommenden Monaten und Jahren weiterentwickeln wird.

**Was ist Inhalt des Jansen Docu Center?**

Auf dem Jansen Docu Center finden Sie zudem Jansen Startkriterien und zum Jansen Docu System:

- Kataloge und Dokumentationen
- Interaktive- und Video- Richtlinien sowie Videos
- Datenbanken (z.B. Kataloge, Schemadatenbanken, etc.)
- CAD-Booths
- Tools
- CE-Markierung
- ACP

Zudem können Schweizer Kunden über das Jansen Docu Center auf das Docu Center der Firma Schüss zugreifen.

**Wie finde ich Informationen im Jansen Docu Center?**

Generell dient eine Volltextsuche mit Suchfeldern zur Verfügung. Im Bereich der Kataloge und Dokumentationen können zudem viele Filter-Schritte zur Verfügung die eine effiziente Suche ermöglichen.

**Wie registriere ich mich und welchen Nutzen hat dies für mich?**

Es geht um die Registrierung - **transaktionell**.

Durch die Registrierung erhalten Sie nicht nur Informationen zu den oben genannten Informationen Sie werden von uns auch über alle Änderungen in relevanten Dokumentationen und informiert. Dies ist in der heutigen Zeit ein wesentlicher Punkt da sich Änderungen in verschiedenen Heutzutage kaum noch möglich ist. Dennoch ist es uns ein Anliegen Sie über Änderungen in (besonders technische) Änderungen zu informieren und effizient als möglich zu informieren.



**Kontakt & Hilfe**

Sie haben Fragen zum Jansen Docu Center oder zum Jansen Docu Center ACP? Wir haben für alle Fragen, Probleme und Anmerkungen ein offenes Ohr und den richtigen Ansprechpartner.

**Kontakt**

Jansen Docu Center Team  
Tel: +41 71 703 83 70  
[docucenter@jansen.com](mailto:docucenter@jansen.com)

Wir freuen uns auf Ihre Anfrage.

Copyright 2018 Schüss  

Zur Erreichung der maximalen Leistungswerte bzw. der CE-Kennzeichnung sind die Gutachtlichen Stellungnahmen zu beachten. ([docucenter.jansen.com](http://docucenter.jansen.com))

Il doit être tenu compte des avis d'expert dans le but d'obtenir les valeurs de performance maximales et le marquage CE. ([docucenter.jansen.com](http://docucenter.jansen.com))

To achieve the maximum performance values and/or the CE marking, the expert appraisal report must be observed. ([docucenter.jansen.com](http://docucenter.jansen.com))

## Info und Beratung

Gerne beraten wir Sie persönlich und stehen Ihnen bei Fragen zur Verfügung. Bitte schreiben Sie uns Ihre Anliegen an: [info@jansen.com](mailto:info@jansen.com)

## Info et conseils

Nous vous conseillerons volontiers individuellement et sommes à votre disposition si vous avez des questions à poser. Veuillez nous envoyer votre requête à: [info@jansen.com](mailto:info@jansen.com)

## Information and advice

We would be delighted to provide you with advice in person and are available to answer any questions you may have. Please write to us with your queries at: [info@jansen.com](mailto:info@jansen.com)



## Zubehör und Beschläge

Diese Dokumentation beinhaltet lediglich die system-spezifischen Zubehör- und Beschlägeteile für die einbruch-hemmende Ausführung. Das allgemeine Zubehör und deren Verarbeitung finden Sie im Hauptkatalog 1B «Janisol HI» Kapitel Fenster.

## Accessoires et ferrures

La présente documentation ne comprend que les accessoires et les ferrures spécifiques au système pour l'exécution anti-effraction. Les accessoires généraux et leur mise en œuvre se trouvent dans le catalogue principal 1B, «Janisol HI», chapitre Fenêtres.

## Accessories and fittings

This documentation only contains the system-specific fittings and accessories for the burglar-resistant design. General accessories and their fabrication can be found in the windows chapter of manual 1B «Janisol HI».



**Verarbeitung Jansen-Profilsysteme  
(598.477)**

**Usinage systèmes de profilés Jansen  
(598.491)**

**Fabrication of Jansen profile systems  
(598.492)**

**Bedienungs-, Pflege- und  
Wartungsanleitung (598.461)**

**Instructions d'emploi, d'entretien  
et de maintenance (598.468)**

**Operating and maintenance  
instructions (598.467)**

**Toleranzen**

**Tolérances**

**Tolerances**

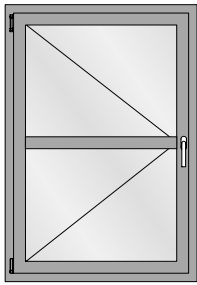

Drehflügel  
 Fenêtre à la française  
 Side-hung window

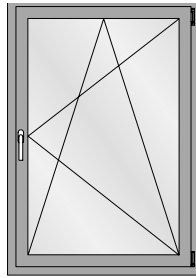

Drehkippflügel  
 Vantail oscillo-battant  
 Turn/tilt window

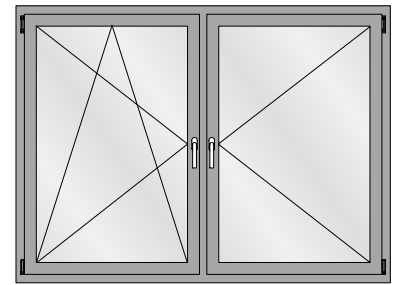

Drehkipp/Drehflügel (mit Pfosten)  
 Vantail oscillo-battant/fenêtre à la française  
 (avec montant)  
 Side-hung/turn/tilt window (with mullion)

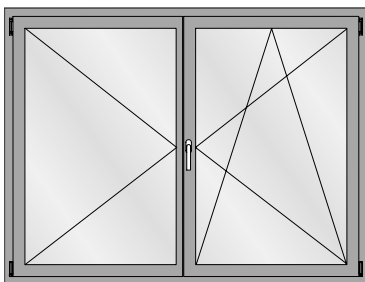

Drehkipp/Drehflügel (Stulpfenster)  
 Vantail oscillo-battant/fenêtre à la française  
 (Fenêtre à deux vantaux)  
 Side-hung/turn/tilt window (Double-sash window)

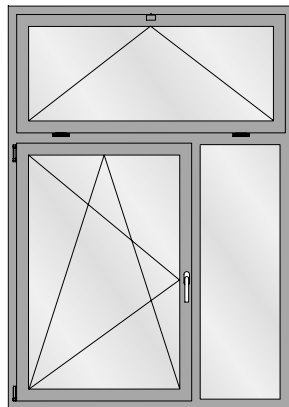

Drehkipp-Flügel mit Festverglasung  
 Vantail oscillo-battant avec vitrage fixe et imposte  
 Turn/tilt window with fixed lights and top lights

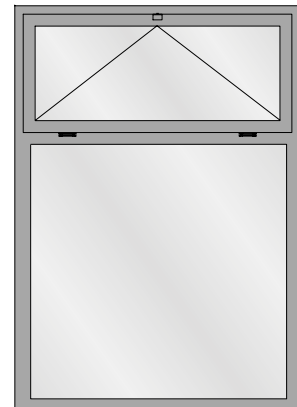

Festverglasung mit Oberlicht  
 Vitrage fixe avec imposte  
 Fixed light with top light



Festverglasung  
 Vitrage fixe  
 Fixed light

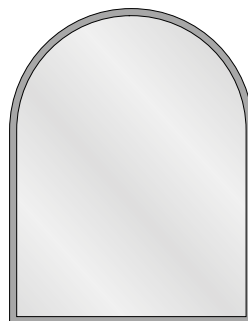

Festverglasung mit Rundbogen  
 Vitrage fixe avec demi-rond  
 Fixed lights with round arched

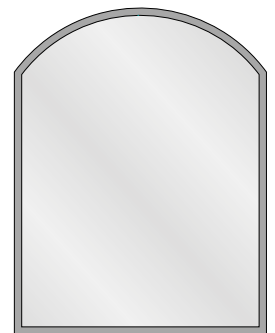
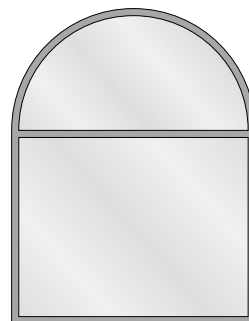

**Maximale und minimale  
Fenstergrößen**

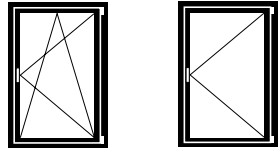

*Flügelgrößen  
Drehkip- und Drehfenster:*

Max. FFH = 2760 mm  
 FFB = 1435 mm  
 Min. FFH = 600 mm (RC1N)  
 = 830 mm (RC2/3)  
 FFB = 600 mm (RC1N)  
 = 630 mm (RC2/3)

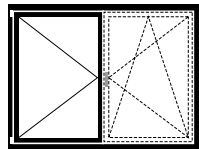

*Flügelgrösse  
Stulp-Fenster:*

Max. FFH = 2760 mm  
 SF-FB = 1435 mm  
 Min. FFH = 600 mm (RC1N)  
 = 830 mm (RC2/3)  
 SF-FB = 490 mm (RC1N)  
 = 630 mm (RC2/3)

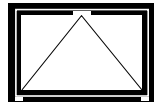

*Flügelgrösse  
Kipp-Fenster:*

Max. FFH = 2760 mm  
 FFB = 2760 mm  
 Min. FFH = 600 mm (RC1N)  
 = 680 mm / (600 mm\*) (RC2)  
 = 680 mm (RC3)  
 FFB = 575 mm (RC1N)  
 = 830 mm (RC2/3)

\*spezielle Eckumlenkung

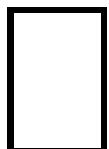

*Grösse Festverglasung:*

Gemäss Glashersteller.  
 Die Statik der Konstruktion ist zu prüfen. Je nach RC-Klasse können auch kleinere Abmessungen ausgeführt werden.

**Tailles maximales et minimales  
des fenêtres**

*Grandeurs du vantail fenêtre  
oscillo-battante et à la française:*

Max. FFH = 2760 mm  
 FFB = 1435 mm  
 Min. FFH = 600 mm (RC1N)  
 = 830 mm (RC2/3)  
 FFB = 600 mm (RC1N)  
 = 630 mm (RC2/3)

*Grandeur du vantail  
fenêtre à deux vantaux:*

Max. FFH = 2760 mm  
 SF-FB = 1435 mm  
 Min. FFH = 600 mm (RC1N)  
 = 830 mm (RC2/3)  
 SF-FB = 490 mm (RC1N)  
 = 630 mm (RC2/3)

*Grandeur du vantail  
fenêtre à soufflet:*

Max. FFH = 2760 mm  
 FFB = 2760 mm  
 Min. FFH = 600 mm (RC1N)  
 = 680 mm / (600 mm\*) (RC2)  
 = 680 mm (RC3)  
 FFB = 575 mm (RC1N)  
 = 830 mm (RC2/3)

\*renvoi d'angle spéciale

*Grandeur vitrage fixe:*

Selon le fabricant de verre.  
 La statique de la construction doit être contrôlée. De plus petites dimension sont aussi possibles selon la classe RC.

**Maximum and minimum  
window sizes**

*Size of sash turn/tilt and  
side-hung windows:*

Max. FFH = 2760 mm  
 FFB = 1435 mm  
 Min. FFH = 600 mm (RC1N)  
 = 830 mm (RC2/3)  
 FFB = 600 mm (RC1N)  
 = 630 mm (RC2/3)

*Size of sash  
double-sash window:*

Max. FFH = 2760 mm  
 SF-FB = 1435 mm  
 Min. FFH = 600 mm (RC1N)  
 = 830 mm (RC2/3)  
 SF-FB = 490 mm (RC1N)  
 = 630 mm (RC2/3)

*Size of sash  
bottom-hung window:*

Max. FFH = 2760 mm  
 FFB = 2760 mm  
 Min. FFH = 600 mm (RC1N)  
 = 680 mm / (600 mm\*) (RC2)  
 = 680 mm (RC3)  
 FFB = 575 mm (RC1N)  
 = 830 mm (RC2/3)

\*special corner guide

*Size of fixed lights:*

In accordance with glass manufacturer. The structural values of the construction must be checked. Smaller dimensions are also possible, depending on RC class.

Füllelemente

Éléments de remplissage

Infill units

**RC1N** **RC2N**

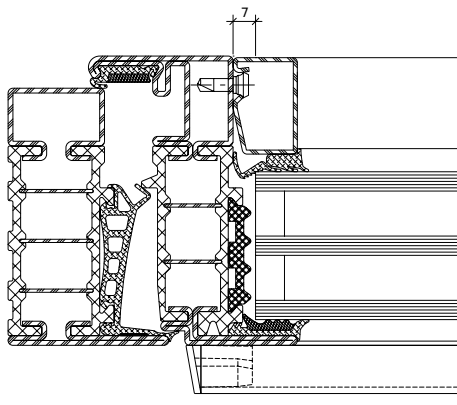
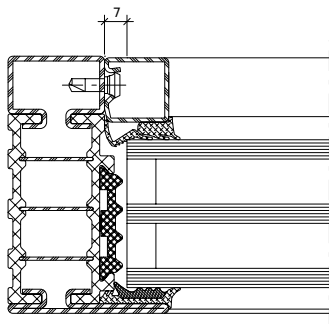

**Keine Anforderung**  
**Aucune exigence**  
**No requirement**

**RC2**

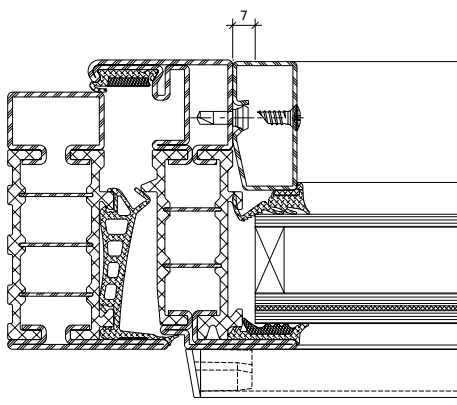
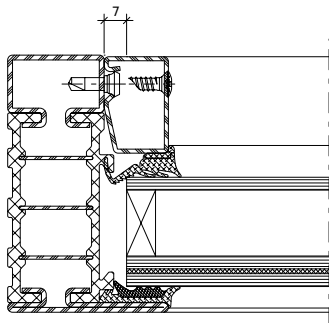

**Glas:**  
min. P4A nach EN 356

**Panel:**  
1,5 mm Blech / Füllung / 1,5 mm Blech (Blech:  
Stahl, Aluminium, CNS)  
oder geprüfte Paneel P4A nach EN 356

**Verre:**  
min. P4A selon EN 356

**Panneau:**  
Tôle de 1,5 mm / remplissage / tôle de 1,5 mm  
(tôle: acier, aluminium, CNS) ou panneau  
certifié P4A selon EN 356

**Glass:**  
min. P4A in accordance with EN 356

**Panel:**  
1.5 mm sheet metal / infill / 1.5 mm sheet metal  
(sheet metal: steel, aluminium, CNS) or tested  
P4A panel in accordance with EN 356



RC3

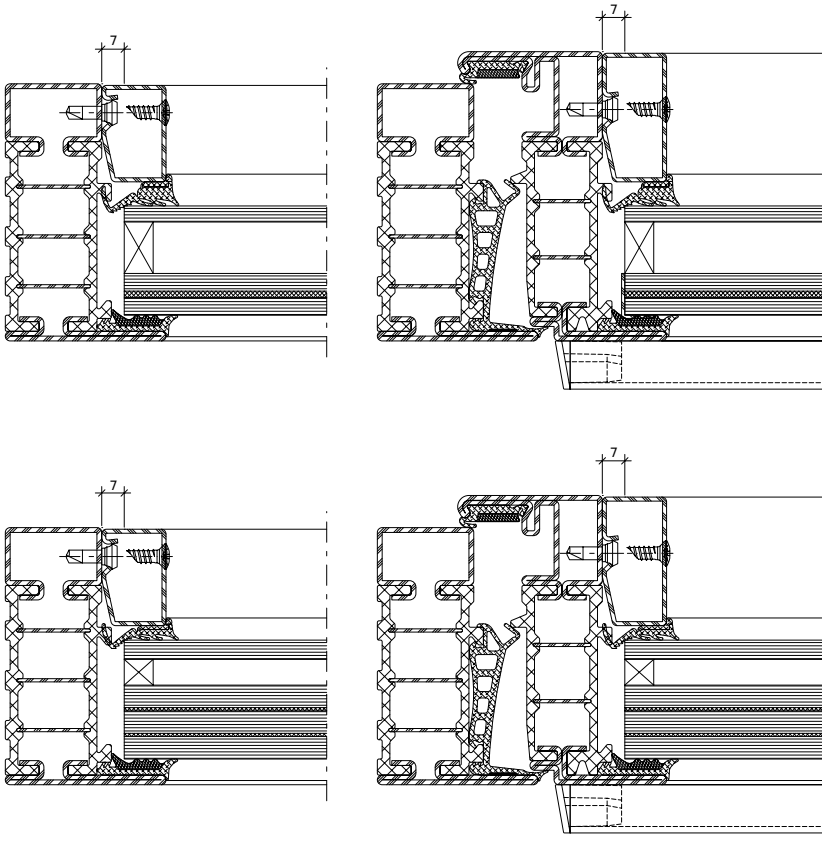

**Glas:**

min. P5A nach EN 356 mit Edelstahlwinkel 1 mm  
oder P6B nach EN 356

**Paneel:**

2,0 mm Blech / Füllung / 2,0 mm Blech  
(Blech: Stahl oder CNS) oder geprüfte Paneel P6B  
nach EN 356

**Verre:**

min. P5A selon EN 356 avec équerre en acier Inox  
de 1 mm ou P6B selon EN 356

**Panneau:**

Tôle de 2,0 mm / remplissage / tôle de 2,0 mm  
(tôle: acier ou CNS) ou panneau certifié P6B  
selon EN 356

**Glass:**

min. P5A in accordance with EN 356 with 1 mm  
stainless steel bracket or P6B in accordance with  
EN 356

**Panel:**

2.0 mm sheet metal / infill / 2.0 mm sheet metal  
(sheet metal: steel or CNS) or tested P6B panel  
in accordance with EN 356

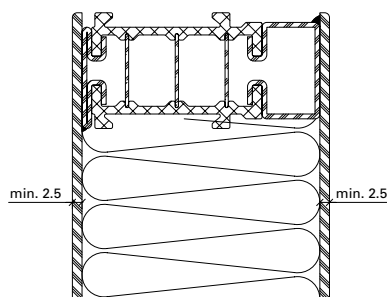
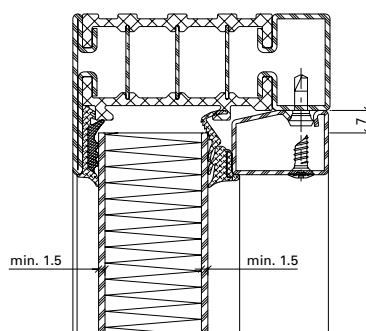
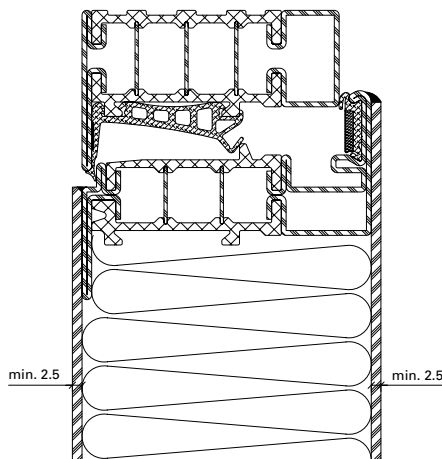
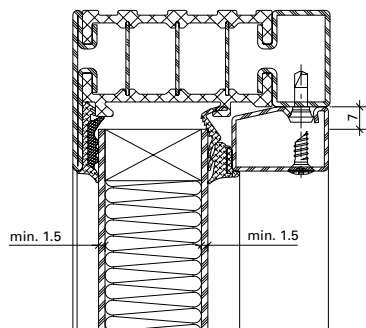

**Füllungen:**

- 2x12 mm GFP oder GKP
- 25 mm MDF
- 25 mm MDF und  
20 mm PS Hartschaum

**Verblechte Ausführung:**

- Steinwolle

**Remplissages:**

- 2x12 mm GFP ou GKP
- 25 mm MDF
- 25 mm MDF et  
20 mm PS mousse rigide

**Exécution tôlée:**

- Laine de roche

**Infills:**

- 2x12 mm GFP or GKP
- 25 mm MDF
- 25 mm MDF and  
20 mm PS rigid foam

**Sheet metal design:**

- Mineral wool

GFP = Gipsfaserplatte  
 GKP = Gipskartonplatte  
 MDF = mitteldichte Faserplatte

GFP = plaque de plâtre armé  
de fibres  
 GKP = plaque de carton plâtre  
 MDF = panneau de fibres de  
moyenne densité

GFP = Gypsum fibre board  
 GKP = Plasterboard  
 MDF = Medium-density fibre board

**Lage Sicherheitsglas**

**Position verre de sécurité**

**Position of safety glass**

**Trockenverglasung**  
**Vitrage à sec**  
**Dry glazing**

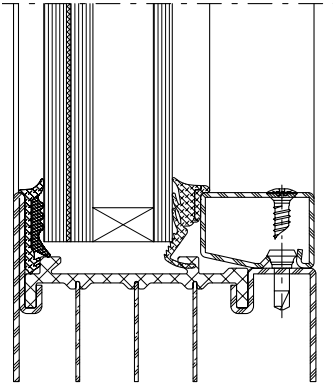

Aussen / Extérieur / Outside

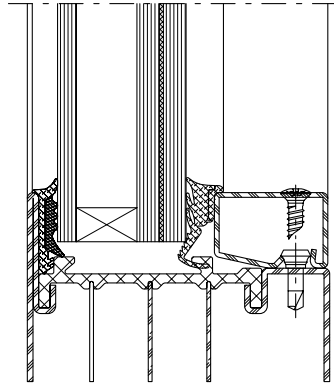

Innen / Intérieur / Inside

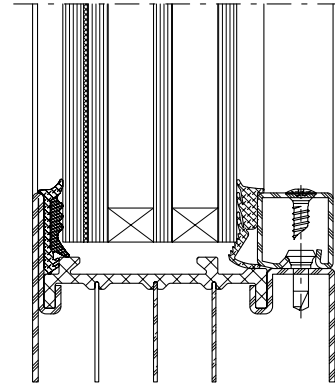

Innen oder Aussen  
Intérieur ou extérieur  
Inside or outside

**Nassverglasung**  
**Vitrage à mastic**  
**Glazing with sealing**

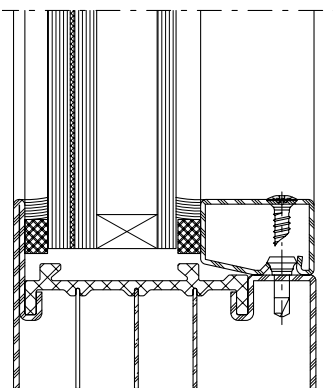

Aussen / Extérieur / Outside

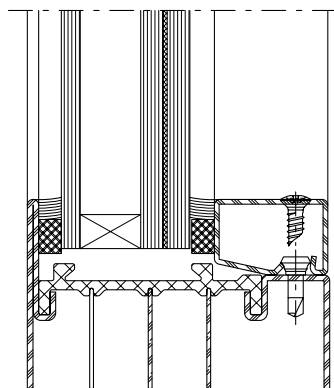

Innen / Intérieur / Inside

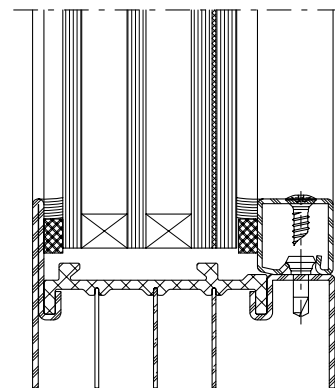

Innen oder Aussen  
Intérieur ou extérieur  
Inside or outside

**Profilübersicht**  
**Sommaire des profilés**  
**Summary of profiles**

Janisol HI RC Fenster  
 Janisol HI RC fenêtres  
 Janisol HI RC windows

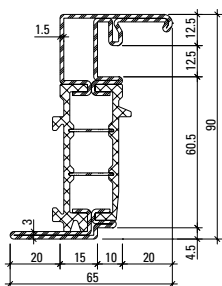

**680.900 Z**

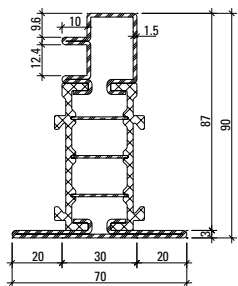

**680.901 Z**

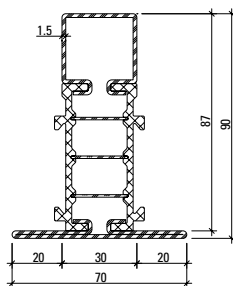

**680.902 Z**

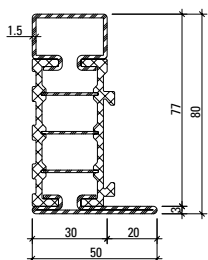

**681.630 Z**

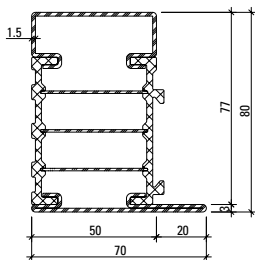

**681.650 Z**

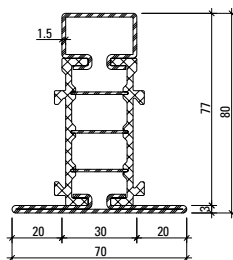

**682.630 Z**

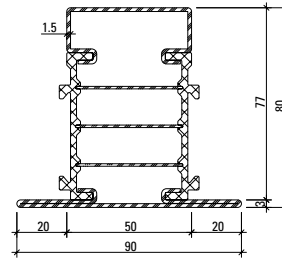

**682.650 Z**

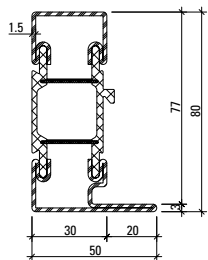

**681.635 Z\***

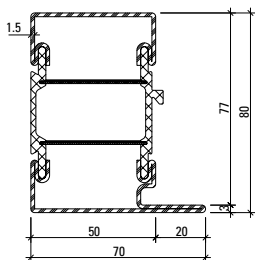

**681.655 Z\***

\*in Kombination mit Bogen  
 \*en combinaison avec des cintres  
 \*in combination with arched design

Profil-Nr.	G kg/m	I <sub>x</sub> cm <sup>4</sup>	W <sub>x</sub> cm <sup>3</sup>	I <sub>y</sub> cm <sup>4</sup>	W <sub>y</sub> cm <sup>3</sup>	U m <sup>2</sup> /m
<b>681.630 Z</b>	3,713	25,83	5,65	5,61	1,85	0,297
<b>681.650 Z</b>	4,331	32,30	7,21	15,97	4,04	0,337
<b>682.630 Z</b>	4,194	31,56	6,24	9,87	2,82	0,352
<b>682.650 Z</b>	4,816	38,99	7,94	24,03	5,34	0,392
<b>680.900 Z</b>	4,735					0,388
<b>680.901 Z</b>	4,618					0,390
<b>680.902 Z</b>	4,426	38,56	6,90	10,73	3,07	0,372
<b>681.635 Z</b>	3,784	26,93	5,71	7,49	2,42	0,310
<b>681.655 Z</b>	4,286	33,47	7,25	21,06	5,28	0,348

Artikelbibliothek  
 Bibliothèque des articles  
 Article library

**DXF** **DWG**

**Profilübersicht**  
**Sommaire des profils**  
**Summary of profiles**

Janisol HI RC Fenster  
 Janisol HI RC fenêtres  
 Janisol HI RC windows

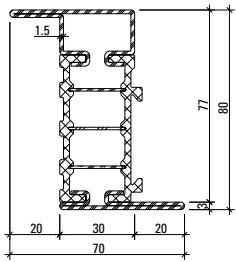

**683.630 Z**

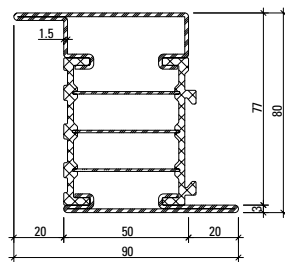

**683.650 Z**

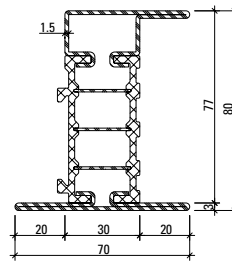

**685.630 Z**

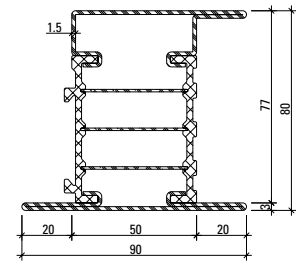

**685.650 Z**

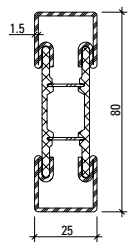

**600.012**  
**600.012 Z**

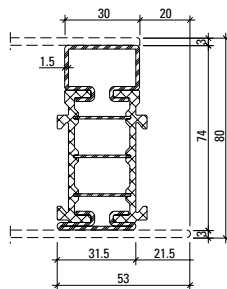

**680.060 Z**



**Werkstoffe**

Artikel-Nr.

**ohne Zusatz** = blank

**mit Z** = bandverzinkter Stahl

**Isolator** = glasfaserverstärkter  
Kunststoff

**Matériaux**

No. d'article

**sans supplément** = brut

**avec Z** = bande d'acier zinguée

**Isolateur** = matière plastique  
renforcé par fibres  
de verre

**Materials**

Part no.

**without addition** = bright

**with Z** = strip galvanised steel

**Insulator** = glassfibre reinforced  
plastic

Profil-Nr.	G kg/m	I <sub>x</sub> cm <sup>4</sup>	W <sub>x</sub> cm <sup>3</sup>	I <sub>y</sub> cm <sup>4</sup>	W <sub>y</sub> cm <sup>3</sup>	U m <sup>2</sup> /m
<b>683.630 Z</b>	4,170	32,73	7,98	10,09	2,88	0,336
<b>683.650 Z</b>	4,787	38,93	9,50	24,43	5,42	0,376
<b>685.630 Z</b>	4,637	38,31	8,65	13,46	3,51	0,374
<b>685.650 Z</b>	5,258	47,62	10,93	30,13	6,14	0,415
<b>600.012</b>	3,254	19,67	4,92	2,93	2,34	0,224
<b>680.060 Z</b>	3,214	17,21	4,55	2,54	1,48	0,266

Glasleisten (Massstab 1:2)  
 Parcloses (échelle 1:2)  
 Glazing beads (scale 1:2)

Janisol HI RC Fenster  
 Janisol HI RC fenêtres  
 Janisol HI RC windows

Stahl-Glasleisten aus  
 bandverzinktem Stahl (Länge 6 m)

Parcloses en acier en bande d'acier  
 zinguée (longueur 6 m)

Steel glazing beads made of  
 strip galvanised steel (length 6 m)

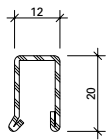

402.112 Z

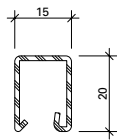

402.115 Z

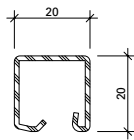

402.120 Z

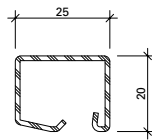

402.125 Z

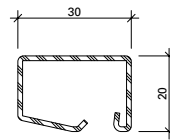

402.130 Z

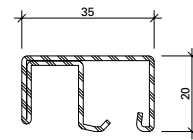

402.136 Z

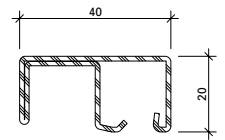

402.141 Z



**450.007**

**Befestigungsknopf**

VE = 50 Magazine à 10 Knöpfe

**Bouton de fixation**

UV = 50 magasins à 10 pièces

**Fastening stud**

PU = 50 magazines with 10 studs



**450.008**

**Befestigungsknopf**

VE = 400 Magazine à 10 Knöpfe

**Bouton de fixation**

UV = 400 magasins à 10 pièces

**Fastening stud**

PU = 400 magazines with 10 studs



**450.006**

**Befestigungsknopf (kurz) SR1**

Bohrdurchmesser ø 3,5 mm

VE = 100 Stück

**Bouton de fixation (court) SR1**

Diamètre de perçage ø 3,5 mm

UV = 100 pièces

**Fastening stud (short) SR1**

Hole diameter ø 3,5 mm

PU = 100 pieces



**450.009**

**Befestigungsknopf**

VE = 1000 Stück lose

**Bouton de fixation**

UV = 1000 pièces

**Fastening stud**

PU = 1000 pieces

Artikel-Nr.	G kg/m	B m <sup>2</sup> /m
402.112 Z	0,550	0,062
402.115 Z	0,590	0,066
402.120 Z	0,680	0,074
402.125 Z	0,760	0,083
402.130 Z	0,850	0,092
402.136 Z	1,260	0,134
402.141 Z	1,360	0,144

G = Gewicht  
 B = Beschichtungsfläche

G = Poids  
 B = Surface à traiter

G = Weight  
 B = Coated surface

**Glasleisten (Massstab 1:2)**  
**Parcloses (échelle 1:2)**  
**Glazing beads (scale 1:2)**

Janisol HI RC Fenster  
 Janisol HI RC fenêtres  
 Janisol HI RC windows

**Winkelkontur-Stahl-Glasleisten  
 (Länge ca. 6 m)**

**Parcloses en acier à contour angulaire  
 (longueur env. 6 m)**

**Angle contour steel glazing beads  
 (length approx. 6 m)**

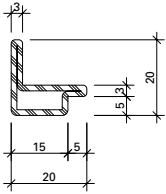

**62.507 Z**

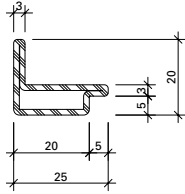

**62.508 Z**

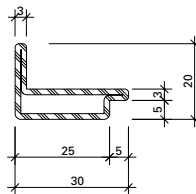

**62.509 Z**

**mit Z** = bandverzinkter Stahl

**avec Z** = bande d'acier zinguée

**with Z** = strip galvanised steel

Artikel-Nr.	G kg/m	B m <sup>2</sup> /m
<b>62.507 Z</b>	0,840	0,076
<b>62.508 Z</b>	0,960	0,086
<b>62.509 Z</b>	1,090	0,096

G = Gewicht  
 B = Beschichtungsfläche

G = Poids  
 B = Surface à traiter

G = Weight  
 B = Coated surface

Artikelbibliothek  
 Bibliothèque des articles  
 Article library

**DXF** **DWG**

**Aluminium-Glasleisten  
 (Länge 6 m)**

**Parcloses en aluminium  
 (longueur 6 m)**

**Aluminium glazing beads  
 (length 6 m)**

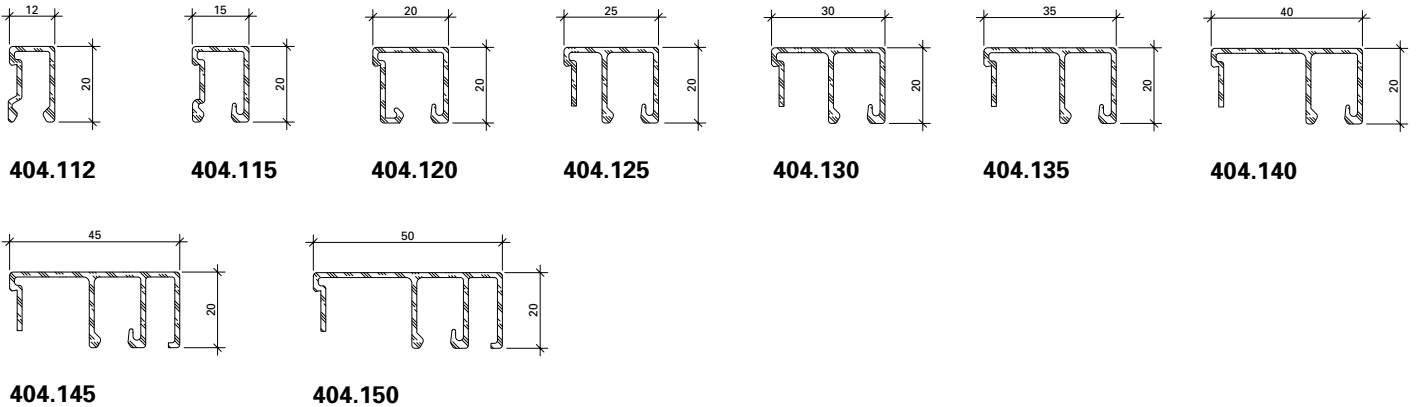

**450.007**

**Befestigungsknopf**

VE = 50 Magazine à 10 Knöpfe

**Bouton de fixation**

UV = 50 magasins à 10 pièces

**Fastening stud**

PU = 50 magazines with 10 studs



**450.008**

**Befestigungsknopf**

VE = 400 Magazine à 10 Knöpfe

**Bouton de fixation**

UV = 400 magasins à 10 pièces

**Fastening stud**

PU = 400 magazines with 10 studs



**450.006**

**Befestigungsknopf (kurz) SR1**

Bohrdurchmesser  $\varnothing$  3,5 mm  
 VE = 100 Stück

**Bouton de fixation (court) SR1**

Diamètre de perçage  $\varnothing$  3,5 mm  
 UV = 100 pièces

**Fastening stud (short) SR1**

Hole diameter  $\varnothing$  3,5 mm  
 PU = 100 pieces

Artikel-Nr.	G kg/m	U m <sup>2</sup> /m	P m <sup>2</sup> /m
404.112	0,202	0,110	0,032
404.115	0,226	0,117	0,035
404.120	0,252	0,148	0,040
404.125	0,310	0,178	0,045
404.130	0,330	0,188	0,050
404.135	0,350	0,198	0,055
404.140	0,370	0,208	0,060
404.145	0,465	0,172	0,070
404.150	0,485	0,180	0,075

G = Gewicht  
 U = Abwicklung umlaufend  
 P = Polierabwicklung

G = Poids  
 U = Périmètre extérieur  
 P = Périmètre à polir

G = Weight  
 U = Circumferential development  
 P = Circumferential polishing



**450.009**

**Befestigungsknopf**

VE = 1000 Stück lose

**Bouton de fixation**

UV = 1000 pièces

**Fastening stud**

PU = 1000 pieces



**499.001**

**Befestigungsset**

zum Versetzen der  
 magazinierten Befestigungs-  
 Knöpfe 450.007/008

VE = 1 Set komplett inkl. Koffer  
 3 Kreuzschlitz-  
 Schraubklingen

**499.001**

**Machine à poser les boutons  
 de parcloses**

pour le déplacement des  
 boutons de fixations 450.007/008  
 emmagasinés

UV = 1 set complet, valise incl.  
 3 mèches cruciforme

**499.001**

**Fastening set**

for placing magazine fixing  
 studs 450.007/008

PU = 1 set complete, incl. case  
 3 Phillips screwdriver  
 blades



**Glasleisten (Massstab 1:2)**

**Parcloses (échelle 1:2)**

**Glazing beads (scale 1:2)**

Janisol HI RC Fenster

Janisol HI RC fenêtres

Janisol HI RC windows

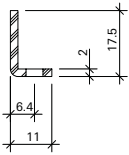

**400.021 Z**

**Stahlwinkel**

bandverzinkter Stahl,  
gestanzt, Langloch (12x4,5 mm)  
alle 150 mm, 0,410 kg/m

Länge 6 m

**400.021 Z**

**Cornière en acier**

bande d'acier zinguée,  
perforées avec trou oblong  
(12x4,5 mm) tous les 150 mm,  
0,410 kg/m

Longueur 6 m

**400.021 Z**

**Steel angle**

strip galvanised steel,  
perforated, oblong hole  
(12x4.5 mm) every 150 mm,  
0,410 kg/m

Length 6 m



**555.486**

**Schraube M4x7**

Stahl verzinkt, Edelstahl-Look,  
selbstgewindend,  
mit Torx-Angriff, für  
Stahlwinkel 400.021 Z

Bohrdurchmesser 3,5 mm

VE = 100 Stück

**555.486**

**Vis M4x7**

acier zingué, surface acier Inox,  
autotaraudeuse, avec  
empreinte Torx,  
pour cornière 400.021 Z

diamètre de perçage 3,5 mm

UV = 100 pièces

**555.486**

**Screw M4x7**

galvanised steel, stainless steel  
surface, self-tapping, with Torx  
head, for steel angle 400.021 Z

hole diameter 3,5 mm

PU = 100 pieces

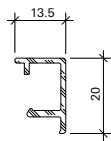

**406.999**

**Abdeckleiste**

Aluminium roh, zum Abdecken  
des Stahlwinkels 400.021 Z

Gewicht 0,166 kg/m

U = 0,089 m<sup>2</sup>/m

P = 0,034 m<sup>2</sup>/m

Länge 6 m

**406.999**

**Parclore**

aluminium brut, pour recouvrir  
la cornière 400.021 Z

poids 0,166 kg/m

U = 0,089 m<sup>2</sup>/m

P = 0,034 m<sup>2</sup>/m

Longueur 6 m

**406.999**

**Cover strip**

aluminium mill finish, for  
covering steel angle 400.021 Z

weight 0,166 kg/m

U = 0,089 m<sup>2</sup>/m

P = 0,034 m<sup>2</sup>/m

Length 6 m

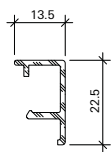

**406.997**

**Abdeckleiste**

Aluminium roh, zum Abdecken  
des Stahlwinkels 400.021 Z

Gewicht 0,176 kg/m

U = 0,094 m<sup>2</sup>/m

P = 0,036 m<sup>2</sup>/m

Länge 6 m

**406.997**

**Parclore**

aluminium brut, pour recouvrir  
la cornière 400.021 Z

poids 0,176 kg/m

U = 0,094 m<sup>2</sup>/m

P = 0,036 m<sup>2</sup>/m

Longueur 6 m

**406.997**

**Cover strip**

aluminium mill finish, for  
covering steel angle 400.021 Z

weight 0,176 kg/m

U = 0,094 m<sup>2</sup>/m

P = 0,036 m<sup>2</sup>/m

Length 6 m



**450.023**

**Befestigungsfeder**

Edelstahl, mit selbstgewinde-  
formender Schraube, mit  
SR1-Angriff, für Aluminium-  
Abdeckleiste 406.999,  
Bohrdurchmesser 3,5 mm

VE = 100 Stück

**450.023**

**Ressort de fixation**

acier Inox, avec vis auto-  
taraudeuse, avec empreinte SR1,  
pour parclore en aluminium  
406.999, diamètre de perçage  
3,5 mm

UV = 100 pièces

**450.023**

**Fastening spring**

stainless steel, with self-tapping  
screw, with SR1 head, for  
aluminium cover strip 406.999,  
hole diameter 3,5 mm

PU = 100 pieces

**Handelsübliche Profile**

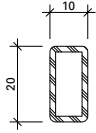

**20/10/2**

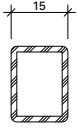

**20/15/2**

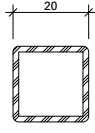

**20/20/2**

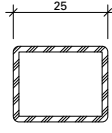

**20/25/2**

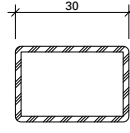

**20/30/2**

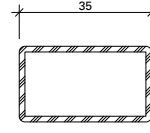

**20/35/2**

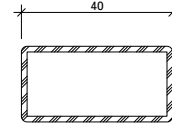

**20/40/2**

**Profils usuels**

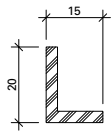

**20/15/3**

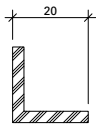

**20/20/3**

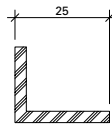

**20/25/3**

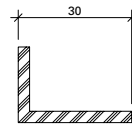

**20/30/3**

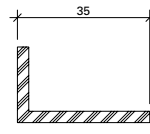

**20/35/3**

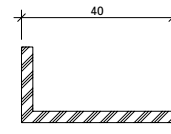

**20/40/3**

**Standard profiles**

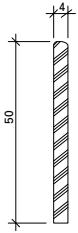

**40/3**



**452.496**

**Linsensenkschraube**  
**ø 4,5 x 33 mm**  
Edelstahl, SR1-Angriff,  
selbstbohrend, zur Sicherung  
der Glasleisten

VE = 100 Stück

**452.496**

**Vis à tête bombée fraisée**  
**ø 4,5 x 33 mm**  
acier Inox, empreinte SR1,  
autoforeuse, pour blocage  
des parclozes

UV = 100 pièces

**452.496**

**Countersunk oval-head screw**  
**ø 4,5 x 33 mm**  
stainless steel, SR1 head,  
self-cutting, for glazing bead  
fixing

PU = 100 pieces

● **JANSEN**

Einbruchhemmendes Fenster EN 1627 Janisol/Primo/Hi RC3  
Gutachten: 13-001373-PR14 vom 07.06.2022 ift Rosenheim  
Herst.-Jahr: Hersteller:

**536.032** RC3

**536.033** RC2/RC2N

**536.034** RC1N

**Kennzeichen-Schild**  
inkl. Montagebescheinigung

VE = 1 Stück

**536.032** RC3

**536.033** RC2/RC2N

**536.034** RC1N

**Plaque d'identification**  
incl. certification d'entreprise

UV = 1 pièce





**536.032** RC3

**536.033** RC2/RC2N

**536.034** RC1N

**Identification plate**  
includes fabrication certificate

PU = 1 piece

	<b>Inhaltsverzeichnis</b>	<b>Sommaire</b>	<b>Content</b>	
	Beschläge	Ferrures	Fittings	<b>22</b>
<b>Fensterbeschlag RC1N</b>				
	<b>Fensterbeschlag RC1N</b>	<b>Ferrure de fenêtre RC1N</b>	<b>Window fitting RC1N</b>	
	Technische Daten	Données techniques	Technical data	<b>28</b>
	Drehkipp- und Drehbeschlag	Ferrure oscillo-battante et à la française	Turn/tilt and side-hung fitting	<b>31</b>
	Stulp-Beschlag	Ferrure pour fenêtre à deux vantaux	Double-sash window fitting	<b>37</b>
<b>Fensterbeschlag RC2</b>				
	<b>Fensterbeschlag RC2</b>	<b>Ferrure de fenêtre RC2</b>	<b>Window fitting RC2</b>	
	Technische Daten	Données techniques	Technical data	<b>42</b>
	Drehkipp- und Drehbeschlag	Ferrure oscillo-battante et à la française	Turn/tilt and side-hung fitting	<b>45</b>
	Stulp-Beschlag	Ferrure pour fenêtre à deux vantaux	Double-sash window fitting	<b>52</b>
	Kipp-Beschlag	Ferrure à soufflet	Bottom-hung fitting	<b>58</b>
<b>Fensterbeschlag RC3</b>				
	<b>Fensterbeschlag RC3</b>	<b>Ferrure de fenêtre RC3</b>	<b>Window fitting RC3</b>	
	Technische Daten	Données techniques	Technical data	<b>64</b>
	Drehkipp- und Drehbeschlag	Ferrure oscillo-battante et à la française	Turn/tilt and side-hung fitting	<b>66</b>
	Stulp-Beschlag	Ferrure pour fenêtre à deux vantaux	Double-sash window fitting	<b>72</b>
	Kipp-Beschlag	Ferrure à soufflet	Bottom-hung fitting	<b>79</b>
<b>Verarbeitungshilfen</b>				
	Verarbeitungshilfen	Outils d'usinage	Assembly tools	<b>83</b>



### 557.201

**Fenstergriff Aluminium  
(silber)  
abschliessbar**  
mit Vierkantdorn 7 mm, inkl.  
2 Befestigungsschrauben M5x30

Höhe: ca. 140 mm  
Tiefe: ca. 50 mm

VE = 1 Stück

### 557.201

**Poignée en aluminium  
(argenté)  
fermant à clé**  
avec tige carrée 7 mm, 2 vis  
de fixation M5x30 incluses

Hauteur: env. 140 mm  
Profondeur: env. 50 mm

UV = 1 pièce

### 557.201

**Handle, aluminium  
(silver)  
lockable**  
with square spindle 7 mm,  
incl. 2 fixing screws M5x30

Height: approx. 140 mm  
Depth: approx. 50 mm

PU = 1 piece



**557.210** silber

**557.211** weiss

**Abdeckkappen oben**  
für Abdeckung der Scheren-  
lager, Scherenbänder,  
Drehbänder und Kippbänder

VE = 20 Scherenbandkappen  
20 Scherenlagerkappen

**557.210** argenté

**557.211** blanc

**Capuchon haut**  
pour couvrir les charnières  
supérieures du ciseaux,  
charnières-compas, charnières  
à la françaises et charnières  
à soufflet

UV = 20 capuchons pour  
charnières  
20 capuchons pour  
pivots

**557.210** silver

**557.211** white

**Cover caps top**  
for covering the scissor stay,  
scissor hinge, side-hung hinges  
and bottom-hung hinges

PU = 20 cover caps  
for scissor hinges  
20 cover caps  
for scissor stays



**557.212** silber, links

**557.213** weiss, links

**557.214** silber, rechts

**557.215** weiss, rechts

**Abdeckkappen unten**  
für Abdeckung der Flügellager  
und Ecklager

VE = 20 Flügellagerkappen  
20 Ecklagerkappen

**557.212** argenté, à gauche

**557.213** blanc, à gauche

**557.214** argenté, à droite

**557.215** blanc, à droite

**Capuchon bas**  
pour couvrir les fiches d'angle  
du vantail et charnières  
inférieures d'angle

UV = 20 capuchons pour  
fiches d'angle du vantail  
20 capuchons pour  
charnières inférieures d'angle

**557.212** silver, LH

**557.213** white, LH

**557.214** silver, RH

**557.215** white, RH

**Cover caps bottom**  
for covering sash hinges and  
corner hinges

PU = 20 cover caps  
for sash hinges  
20 cover caps  
for corner hinges



**599.400**

**Anschlagplatte**

Stahl, Silberlook-Oberfläche,  
Einsatz als Kippsperre für  
Drehflügel

VE = 1 Stück

**599.400**

**Plaque butée**

acier, surface argentée, utilisée  
comme blocage de position  
soufflet pour fenêtre à la  
française

UV = 1 pièce

**599.400**

**Stop plate**

steel, silver-look surface finish,  
use as tilt lock for side-hung  
window

PU = 1 piece



**599.481**

**Zuschlagsicherung**

Kunststoff, Einsatz  
bei Drehkippenfenster in  
Oberschiene

VE = 1 Stück

**599.481**

**Sécurité fermeture brusque**

matière plastique, pour  
les fenêtres oscillo-battantes,  
montable dans la tringle  
supérieure

UV = 1 pièce

**599.481**

**Extra security device**

plastic, used in top rail of  
turn/tilt window

PU = 1 piece



**599.431** links

**599.432** rechts

**Mehrfachspaltlüftung  
Standard**

Stahl, Silberlook-Oberfläche,  
für den Einsatz in Oberschiene,  
ab FFB 600 mm, erlaubt  
zusätzliche Lüftungsstufen,  
über Fenstergriff einstellbar.

VE = 1 Stück

**Achtung:**

Fenster in den Lüftungsstufen  
gelten als nicht verriegelt!

**599.431** à gauche

**599.432** à droite

**Limiteur d'aérations multiples  
Standard**

acier, surface argentée, pour  
utilisation dans la tringle  
supérieure, dès FFB 600 mm,  
permet de ventilation  
supplémentaires, réglable par  
l'intermédiaire de la poignée.

UV = 1 pièce

**Attention:**

Les fenêtres ventilées ne  
sont pas considérées comme  
verrouillées!

**599.431** LH

**599.432** RH

**Multi-point ventilation  
Standard**

steel, silverlook surface,  
plated for use in top rail,  
from FFB 600 mm, allows  
ventilation levels, adjustable  
over window handle.

PU = 1 piece

**Important:**

Windows in ventilation positions  
are not considered to be locked.



### 599.401

**Balkontürschnäpper**  
Stahl, Silberlook-Oberfläche,  
Einsatz bei Balkontüre

Einsatz:

- Balkontüre 1-flügelig  
vertikal (Getriebeseite)
- Balkontüre 2-flügelig  
horizontal unten

VE = 1 Stück

**Bei Bedarf zusätzlich bestellen:**  
557.046 Schrauben

### 599.401

**Loqueteau pour porte de balcon**  
acier, surface argentée,  
pour porte de balcon

Utilisation:

- Porte de balcon 1 vantail  
vertical (côté crémone)
- Porte de balcon 2 vantaux  
horizontal inférieur

UV = 1 pièce

**Commander en plus si besoin:**  
557.046 Vis

### 599.401

**Balcony door catch**  
steel, silverlook surface,  
for balcony doors

Application:

- balcony door single-sash  
vertical (mechanism side)
- balcony door double-sash  
horizontal bottom

PU = 1 piece

**Order separately if required:**  
557.046 Screws



### 599.419

**Schnäpperbolzen**  
Kunststoff grau, Einsatz bei  
ein- oder zweiflügeliger Bal-  
kontüre, Standflügel, horizontal  
unten

VE = 1 Stück

**Bei Bedarf zusätzlich bestellen:**  
557.045 Schrauben

### 599.419

**Goujon d'encliquetage**  
matière plastique gris,  
pour porte de balcon à un ou  
deux vantaux, vantail semi-  
fixe, horizontal inférieur

UV = 1 pièce

**Commander en plus si besoin:**  
557.045 Vis

### 599.419

**Bolt for spring-loaded catch**  
plastic grey, for single- or  
double-sash balcony doors,  
secondary sash, horizontal  
bottom

PU = 1 piece

**Order separately if required:**  
557.045 Screws



### 599.548

**Sicherheitsschliessblech RC3**  
Stahl, galvanisch verzinkt

VE = 1 Stück

### 599.548

**Gâche de sécurité RC3**  
acier galvanisé

UV = 1 pièce

### 599.548

**Security striking plate RC3**  
galvanised steel

PU = 1 piece



### 599.549

 links

### 599.550

 rechts

**Kippschliessblech RC3**  
Stahl, galvanisch verzinkt

VE = 1 Stück

### 599.549

 à gauche

### 599.550

 à droite

**Gâche oscillo-battante RC3**  
acier galvanisé

UV = 1 pièce

### 599.549

 LH

### 599.550

 RH

**Tilt striking plate RC3**  
galvanised steel

PU = 1 piece



**550.276** Stahl gezogen

**3D-Anschweissband**

Länge 180 mm,  $\varnothing$  20 mm, mit wartungsarmer Gleitlagerung aus Spezialbronze, Exzenter-Dorn und Verschlusschraube aus Edelstahl

Verstellbarkeit:  
Höhe  $\pm$  4 mm, Seite und Anpressdruck  $\pm$  1,5 mm

VE = 2 Stück

*Einbau mit 499.396  
Schmieren mit 450.093*



**550.276** Acier étiré

**Paumelle à souder 3D**

longueur 180 mm,  $\varnothing$  20 mm, avec coussinet en bronze à entretien réduit, axe excentré et vis de fermeture en acier Inox

Réglable:  
Hauteur  $\pm$  4 mm, latéralement et en pression  $\pm$  1,5 mm

UV = 2 pièces

*Montage avec 499.396  
Graissage avec 450.093*

**550.276** Drawn steel

**3D weld-on hinge**

length 180 mm,  $\varnothing$  20 mm, with low maintenance friction bearings made of special bronze, eccentric spindle and screw plug in stainless steel

Adjustable:  
Height  $\pm$  4 mm, lateral and contact pressure  $\pm$  1.5 mm

PU = 2 pieces

*Installation with 499.396  
Lubrication with 450.093*



**555.268** Stahl gezogen

**3D-Anschweissband**

Länge 230 mm,  $\varnothing$  20 mm, mit wartungsarmer Gleitlagerung aus Spezialbronze, Exzenter-Dorn und Verschlusschraube aus Edelstahl

Verstellbarkeit:  
Höhe  $\pm$  4 mm, Seite und Anpressdruck  $\pm$  1,5 mm

VE = 2 Stück

*Einbau mit 499.396  
Schmieren mit 450.093*



**555.268** Acier étiré

**Paumelle à souder 3D**

longueur 230 mm,  $\varnothing$  20 mm, avec coussinet en bronze à entretien réduit, axe excentré et vis de fermeture en acier Inox

Réglable:  
Hauteur  $\pm$  4 mm, latéralement et en pression  $\pm$  1,5 mm

UV = 2 pièces

*Montage avec 499.396  
Graissage avec 450.093*

**555.268** Drawn steel

**3D weld-on hinge**

length 230 mm,  $\varnothing$  20 mm, with low maintenance friction bearings made of special bronze, eccentric spindle and screw plug in stainless steel

Adjustable:  
Height  $\pm$  4 mm, lateral and contact pressure  $\pm$  1.5 mm

PU = 2 pieces

*Installation with 499.396  
Lubrication with 450.093*



**550.238** Stahl gezogen

**Anschweissband**

Länge 180 mm,  $\varnothing$  20 mm, Buchse und Druckscheibe aus Spezialbronze

VE = 10 Stück

*Einbau mit 499.396  
Schmieren mit 450.093*



**550.238** Acier étiré

**Paumelle à souder**

longueur 180 mm,  $\varnothing$  20 mm, douille et rondelle en bronze

UV = 10 pièces

*Montage avec 499.396  
Graissage avec 450.093*

**550.238** Drawn steel

**Weld-on hinge**

length 180 mm,  $\varnothing$  20 mm, sleeve and washer made of special bronze

PU = 10 pieces

*Installation with 499.396  
Lubrication with 450.093*





**555.227** Edelstahl  
geschliffen (1.4307)

**555.261** Edelstahl  
geschliffen (1.4435)

**3D-Anschweissband**  
Länge 180 mm,  $\varnothing$  20 mm, mit  
wartungsarmer Gleitlagerung  
aus Spezialbronze

Verstellbarkeit:  
Höhe  $\pm$  4 mm, Seite und  
Anpressdruck  $\pm$  1,5 mm

VE = 2 Stück

*Einbau mit 499.396*  
*Schmieren mit 450.093*

**555.227** Acier Inox poli  
(1.4307)

**555.261** Acier Inox poli  
(1.4435)

**Paumelle à souder 3D**  
longueur 180 mm,  $\varnothing$  20 mm,  
avec coussinet en bronze à  
entretien réduit

Réglable:  
Hauteur  $\pm$  4 mm, latéralement  
et en pression  $\pm$  1,5 mm

UV = 2 pièces

*Montage avec 499.396*  
*Graissage avec 450.093*

**555.227** Polished stainless  
steel (1.4307)

**555.261** Polished stainless  
steel (1.4435)

**3D Weld-on hinge**  
length 180 mm,  $\varnothing$  20 mm,  
with low maintenance friction  
bearings made of special bronze

Adjustable:  
Height  $\pm$  4 mm, lateral and  
contact pressure  $\pm$  1.5 mm

PU = 2 pieces

*Installation with 499.396*  
*Lubrication with 450.093*

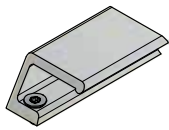

### 550.061

#### Ziehgriff

Aluminium, farblos anodisiert,  
 inkl. Befestigungsmaterial M4x10

VE = 1 Stück

### 550.061

#### Poignée à tirer

aluminium, anodisé incolore,  
 matériel de fixation M4x10  
 inclus

UV = 1 pièce

### 550.061

#### Pull handle

aluminium, anodised colourless,  
 incl. fixing material M4x10

PU = 1 piece



### 597.049

#### Magnetkontakt

weiss, für die Öffnungsüberwachung von Fenster nach VdS C, Anerkennungsnummer G 109046, inkl. Befestigungshilfe für Stahlssysteme und 6 m Anschlusskabel 4x0.14 mm<sup>2</sup>.

VE = 1 Stück

### 597.049

#### Contact magnétique

blanc, pour la surveillance d'ouverture de fenêtres selon VdS C, numéro d'agrément G 109046, avec aide à la fixation pour les systèmes en acier et câble de raccordement 4x0.14 mm<sup>2</sup> de 6 m.

UV = 1 pièce

### 597.049

#### Magnetic contact

white, for the monitoring of opening of windows in accordance with VdS C, recognition number G 109046, including fastening aid for steel systems and 6 m connecting cable 4x0.14 mm<sup>2</sup>.

PU = 1 piece

AC	DC	Kontaktbelastung Charge du contact Contact loading	Schutzart nach EN 60529 Type de protection selon EN 60529 Protection rating in accordance with EN 60529	Einsatzbereich Domaine d'application Area of use
0.5 A	100 VDC	10 W	IP 68	-5°C bis/jusqu'à/up to + 50°C

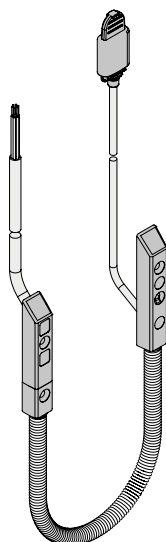

### 550.971

#### Kabelübergang Alarmspinne

bis 48 V DC geeignet, trennbar über Steckfunktion mit Sicherheitsschraube, Kabelübergang mit Federummantelung, verdeckt liegend im Falz montierbar, inkl. Kabel (an Buchse 0,3 m, am Stecker 6 m)

VE = 1 Stück

#### Nenndaten

Bemessungsspannung: 48 V DC  
 Kontaktbelastbarkeit: 0,5 A  
 Leitung Stecker: 6 x 0,14 mm<sup>2</sup>  
 Leitung Buchse: 4 x 0,14 mm<sup>2</sup>  
 mit AGV  
 Schutzart: IP67  
 VdS-Zulassungsnummer:  
 G108094

### 550.971

#### Passage de câble alarme intégrée

jusqu'à 48 V CC, séparable par fonction enfichable avec vis de sécurité, passage de câble avec gaine ressort, montage non apparent dans la feuillure, avec câble (sur connecteur femelle 0,3 m, sur connecteur mâle 6 m)

UV = 1 pièce

#### Données nominales

Tension assignée: 48 V CC  
 Charge de contact: 0,5 A  
 Câble fiche: 6 x 0,14 mm<sup>2</sup>  
 Câble connecteur femelle: 4 x 0,14 mm<sup>2</sup> avec AGV  
 Indice de protection: IP67  
 Numéro d'homologation VdS:  
 G108094

### 550.971

#### Alarm system cable transition

suitable up to 48 V DC, can be separated via plug-in function with safety screw, cable transition with spring sheathing, can be mounted concealed in the rebate, incl. cable (0.3 m at socket, 6 m at connector)

PU = 1 piece

#### Nominal data

Rated voltage: 48 VDC  
 Contact rating: 0.5 A  
 Plug cable: 6 x 0.14 mm<sup>2</sup>  
 Connector cable: 4 x 0.14 mm<sup>2</sup>  
 with AGV  
 Protection class: IP67  
 VdS approval number:  
 G108094

## Sicherheitsklasse RC1N

Bauteile der Widerstandsklasse RC1N weisen einen begrenzten bis geringen Schutz gegen Aufbruchversuche auf. RC1N ist ausgelegt auf Angriffe mit körperlicher Gewalt (vorwiegend Vandalismus) wie Gegentreten, Gegenspringen, Schulterwurf, Hochspringen und Herausreißen. Fenster der Klasse RC1N werden deshalb oft bei erhöhtem Einbau (beispielsweise im Obergeschoss) eingesetzt, wenn mangels Standfläche eine Aufstiegshilfe erforderlich ist. Die Klasse kann mit Standardfensterglas ausgeführt werden.

- Fensterbeschlag mit Pilzkopfverriegelung
- Anpressdruck verstellbar
- Korrosionsbeständigkeit nach EN ISO 9227-NS Klasse 4 nach EN 1670
- Prüfungen nach EN 1627-1630
- Dauerfunktion nach EN 12400 für Dreh-Fenster Klasse 4 (50'000 Zyklen) und Drehkipf-Fenster Klasse 3 (20'000 Zyklen)
- Systemprüfung nach Produktnorm EN 14351-1 für alle Öffnungsarten

## Classe de sécurité RC1N

Les éléments de construction de la classe de résistance RC1N présentent une faible protection contre les tentatives d'effraction. RC1N est conçu pour les attaques avec usage de la force corporelle (surtout vandalisme) telles que coups de pied, sauter contre, donner des coups d'épaule, sauter et arracher. Les fenêtres de la classe RC1N sont pour cela souvent utilisées dans les bâtiments hauts (par exemple étage supérieur) quand une aide à la montée est nécessaire en raison du manque de surface portante. La classe peut être réalisée avec du verre de fenêtre standard.

- Ferrure de fenêtre avec verrouillage champignon
- Pression de serrage réglable
- Résistance à la corrosion selon EN ISO 9227-NS classe 4 selon EN 1670
- Contrôles selon EN 1627-1630
- Fonctionnement permanent selon EN 12400 pour fenêtres à la française de classe 4 (50'000 cycles), pour fenêtres oscillo-battantes de classe 3 (20'000 cycles)
- Contrôle du système selon la norme produit EN 14351-1 pour tous les types d'ouverture

## Resistance class RC1N

Building components in resistance class RC1N offer limited to low protection against attempted break-ins. RC1N is designed for attacks using bodily force (predominantly vandalism) such as kicking, flying kicks, shoulder charges, jumping up and tearing out.

Windows in class RC1N are therefore often used in elevated installations (for example on upper floors), where a climbing aid is required due to lack of platforms to stand on. The class can be designed with standard window glass.

- Window fitting with mushroom head locking
- Contact pressure can be adjusted
- Corrosion resistance in accordance with EN ISO 9227-NS class 4 in accordance with EN 1670
- Tests in accordance with EN 1627-1630
- Resistance to repeated opening and closing in accordance with EN 12400 for class 4 side-hung windows (50,000 cycles) and class 3 turn/tilt windows (20,000 cycles)
- System testing in accordance with product standard EN 14351-1 for all opening types

**Folgende technische Rahmenbedingungen müssen beachtet werden:**

**Les conditions techniques suivantes doivent être observées:**

**The following technical limiting conditions must be duly considered:**

**Allgemein:**

Max. Fläche: 3.0 m<sup>2</sup>  
 G-Mass min.: 300 mm

**Généralités:**

Surface max.: 3.0 m<sup>2</sup>  
 Mesure G min.: 300 mm

**General:**

Max. surface: 3.0 m<sup>2</sup>  
 G-measurement min.: 300 mm

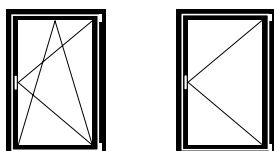

*Flügelgrößen Drehkip- und Drehfenster:*

Max. FFH = 2760 mm  
 FFH = 1435 mm  
 Min. FFH = 600 mm  
 FFH = 600 mm  
 Max. Gewicht: 150 kg  
 FFB/FFH: ≤ 2

*Grandeurs du vantail fenêtre oscillo-battante et à la française:*

Max. FFH = 2760 mm  
 FFH = 1435 mm  
 Min. FFH = 600 mm  
 FFB = 600 mm  
 Poids max.: 150 kg  
 FFB/FFH: ≤ 2

*Size of sash turn/tilt and side-hung windows:*

Max. FFH = 2760 mm  
 FFH = 1435 mm  
 Min. FFH = 600 mm  
 FFB = 600 mm  
 Max. weight: 150 kg  
 FFB/FFH: ≤ 2

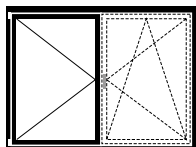

*Flügelgröße Stulp-Fenster:*

Max. FFH = 2760 mm  
 SF-FB = 1435 mm  
 Min. FFH = 600 mm  
 SF-FB = 490 mm  
 Max. Gewicht: 150 kg  
 FFB/FFH: ≤ 2

*Grandeur du vantail fenêtre à deux vantaux:*

Max. FFH = 2760 mm  
 SF-FB = 1435 mm  
 Min. FFH = 600 mm  
 SF-FB = 490 mm  
 Poids max.: 150 kg  
 FFB/FFH: ≤ 2

*Size of sash double-sash window:*

Max. FFH = 2760 mm  
 SF-FB = 1435 mm  
 Min. FFH = 600 mm  
 SF-FB = 490 mm  
 Max. weight: 150 kg  
 FFB/FFH: ≤ 2

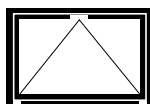

Kipfenster der Sicherheitsklasse RC1N sind gemäss der Standard-Dokumentation, jedoch mit Anschweisbändern, herstellbar.

Les fenêtres à soufflet de la classe de sécurité RC1N peuvent être fabriquées selon la documentation standard, mais avec des paumelles à souder.

Bottom-hung windows in resistance class RC1N can be produced in accordance with the standard documentation, but with weld-on hinges.

**Max. Gewicht für Dreh- und Drehkipp-Fenster**

**Poids maximal pour les fenêtres à la française et oscillo-battantes**

**Max. weight for side-hung and turn/tilt windows**

**Hinweise zum Gebrauch**

Der für den Einsatz der Jansen-Beschläge zulässige Anwendungsbereich ist in den Anwendungsdiagrammen grau hinterlegt. Es gilt jedoch nicht die gesamte grau hinterlegte Fläche, sondern immer nur diejenige Teilfläche, die sich links neben der Kurve des entsprechenden Flügelgewicht FG befindet.

**Zu überprüfen ist**

- Befinden sich die Fensterdimensionen im grau hinterlegten Bereich?
- Befindet der sich zu ermittelnde Schnittpunkt links neben der Begrenzungskurve des Flügelgewichts?

**Abkürzungen:**

FFB Flügelfalzbreite (mm)  
 FFH Flügelfalzhöhe (mm)  
 FG Flügelgewicht (kg/m<sup>2</sup>)

**Remarques concernant l'utilisation**

La plage d'utilisation autorisée pour les ferrures Jansen est indiquée en gris dans les diagrammes d'application. Cependant, ce n'est pas l'ensemble de la surface grisée qui est valable, mais seulement la partie de la surface se trouvant à gauche de la courbe de poids du vantail (FG) correspondant.

**A vérifier**

- Les dimensions de la fenêtre se trouvent-elles dans la plage grisée ?
- Le point de coupe à déterminer se trouve-t-il à gauche de la courbe limite de poids du vantail ?

**Abréviations:**

FFB Largeur de feuillure du vantail (mm)  
 FFH Hauteur de feuillure du vantail (mm)  
 FG Poids du vantail (kg/m<sup>2</sup>)

**Usage information**

The scope of application permitted for the use of Jansen fittings is highlighted in grey in the application diagrams. However, this does not apply to the entire area that is highlighted in grey, but only to the partial area that is found to the left of the curve for the corresponding sash weight FG.

**The following need to be checked**

- Are the window dimensions in the area highlighted in grey?
- Is the intersection point to be calculated located on the left of the curve for the corresponding sash weight?

**Abbreviations:**

FFB Sash rebate width (mm)  
 FFH Sash rebate height (mm)  
 FG Sash weight (kg/m<sup>2</sup>)

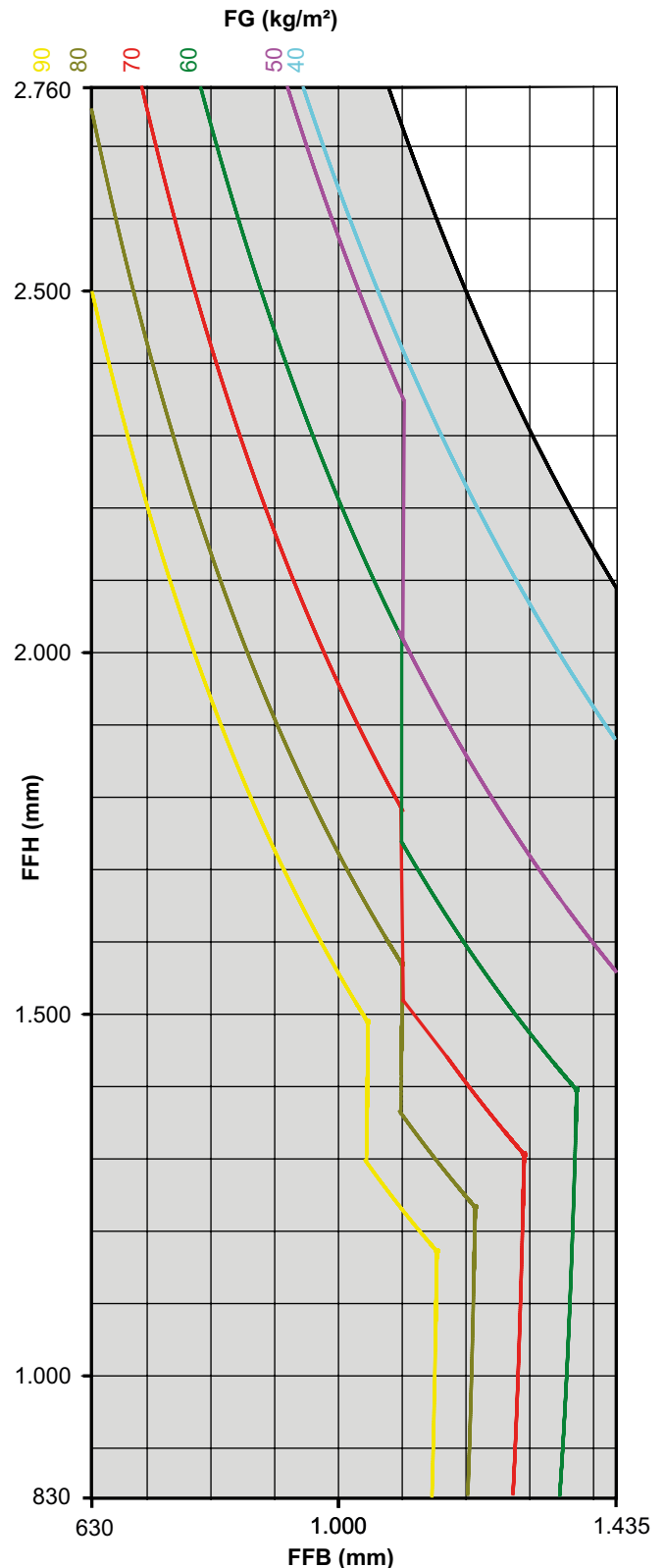

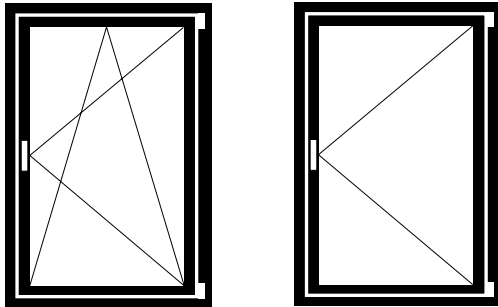

**Drehkipp- und Drehbeschlag**

**Ferrure oscillo-battante et à la française**

**Turn/tilt and side-hung fitting**

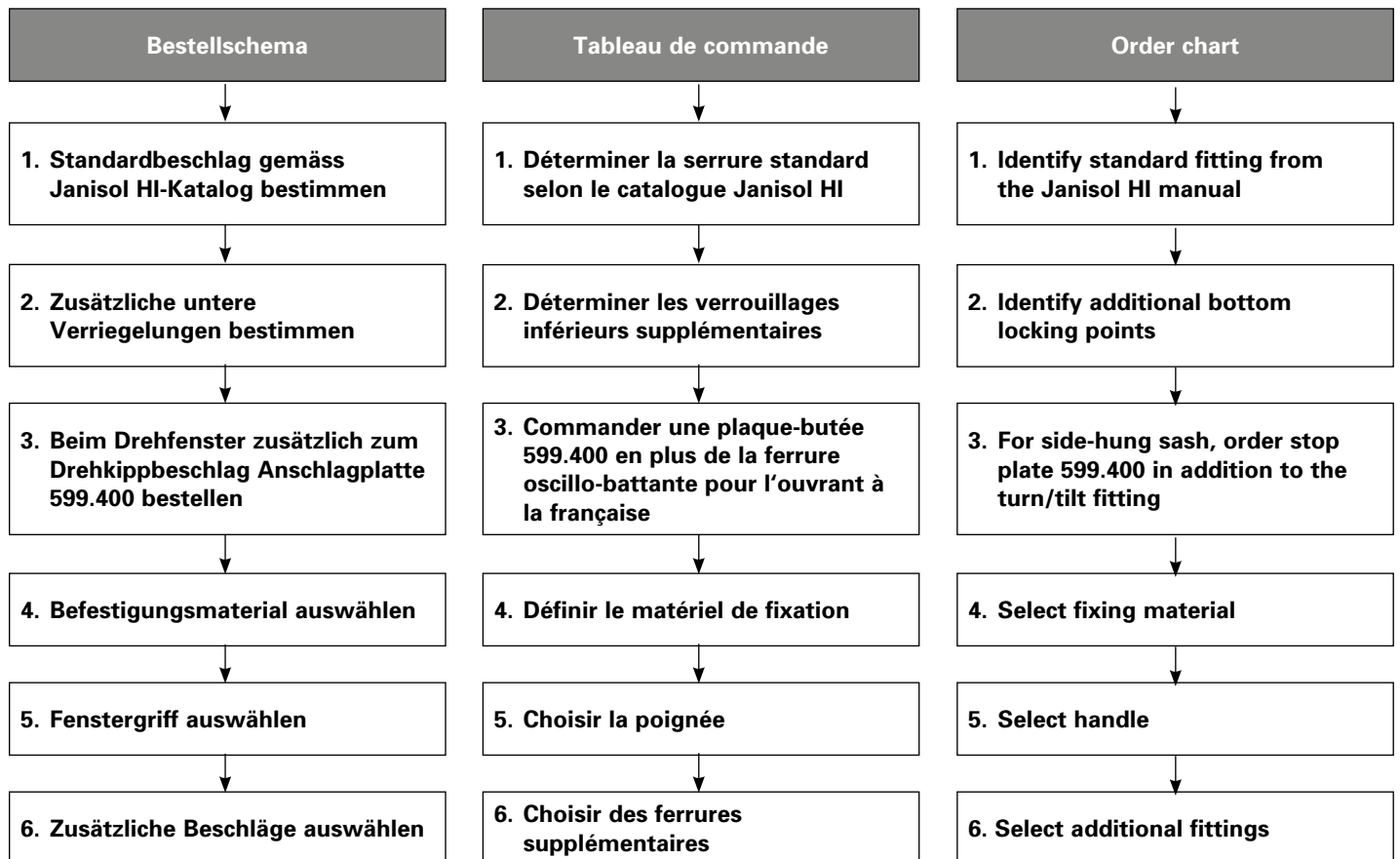

**FFH** = Flügelfalzhöhe  
**FFB** = Flügelfalzbreite

**FFH** = Hauteur de feuillure du vantail  
**FFB** = Largeur de feuillure du vantail

**FFH** = Sash rebate height  
**FFB** = Sash rebate width

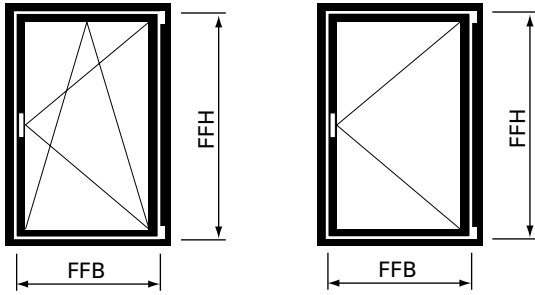

**2. Zusätzliche untere Verriegelungen bestimmen**

**2. Déterminer les verrouillages inférieurs supplémentaires**

**2. Identify additional bottom locking points**

Flügelfalzbreite Largeur de feuillure du vantail Sash rebate width  <b>FFB</b>	Mittenverriegelung Verrouillage central Central lock	Koppelement Elément d'accouplement Coupling	Schliessblech Gâche Striking plate
600 - 855 mm	599.551	599.491	1 x 599.482 * 1 x 599.483 **
856 - 1130 mm	599.413 599.551	599.491	1 x 599.482 * 1 x 599.483 **
1131 - 1250 mm	2 x 599.413 599.551	599.491	1 x 599.482 * 1 x 599.483 **
1251 - 1380 mm	599.551	599.491	
1381 - 1435 mm	599.551	599.491	

\* = Drehkipp- und Drehbeschlag linksöffnend

\* = Ferrure oscillo-battante et à la française ouvrant à gauche

\* = Turn/tilt and side-hung fitting lefthand

\*\* = Drehkipp- und Drehbeschlag rechtsöffnend

\*\* = Ferrure oscillo-battante et à la française ouvrant à droite

\*\* = Turn/tilt and side-hung fitting righthand

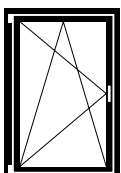

linksöffnend  
ouvrant à gauche  
lefthand

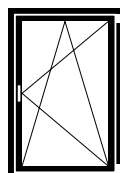

rechtsöffnend  
ouvrant à droite  
righthand

**3. Beim Drehfenster zusätzlich zum Drehkippbeschlag Anschlagplatte 599.400 bestellen**

**3. Commander une plaque-butée 599.400 en plus de la ferrure oscillo-battante pour l'ouvrant à la française**

**3. For side-hung sash, order stop plate 599.400 in addition to the turn/tilt fitting**

#### **4. Befestigungsmaterial auswählen**

##### **Schraubenbedarf**

Ungefähre Anzahl Schrauben pro Flügel:

**557.045** ca. 65 Schrauben  
**557.046** ca. 10 Schrauben

#### **4. Choisir le matériel de fixation**

##### **Besoins en vis**

Nombre approximatif de vis par vantail:

**557.045** env. 65 vis  
**557.046** env. 10 vis

#### **4. Select fixing material**

##### **Screws required**

Approximate number of screws per sash:

**557.045** approx. 65 screws  
**557.046** approx. 10 screws

#### **5. Fenstergriffe auswählen**

siehe Seite 22

Alternativ:

Betätigungsgriffe geprüft nach EN 13126-3:2011  
7. Stelle Schutzwirkung;  
erste Stelle Klasse 2

#### **5. Choisir la poignée**

voir page 22

Alternative:

Poignées d'actionnement contrôlées selon EN 13126-3:2011  
7. Emplacement effet protecteur;  
premier emplacement classe 2

#### **5. Select handle**

see page 22

Alternative:

Operating handles tested in accordance with EN 13126-3:2011  
7th position protective effect;  
1st position class 2

#### **6. Zusätzliche Beschläge auswählen**

ab Seite 23

#### **6. Choisir des ferrures supplémentaires**

à partir de page 23

#### **6. Select additional fittings**

from page 23

**FFH** = Flügelalzhöhe  
**FFB** = Flügelalzbreite

**FFH** = Hauteur de feuillure du vantail  
**FFB** = Largeur de feuillure du vantail

**FFH** = Sash rebate height  
**FFB** = Sash rebate width



Legende Dreh- und  
 Drehkippbeschlag Standard

Légende ferrure oscillo-battante  
 et à la française Standard

Key to Standard turn/tilt and  
 side-hung fitting

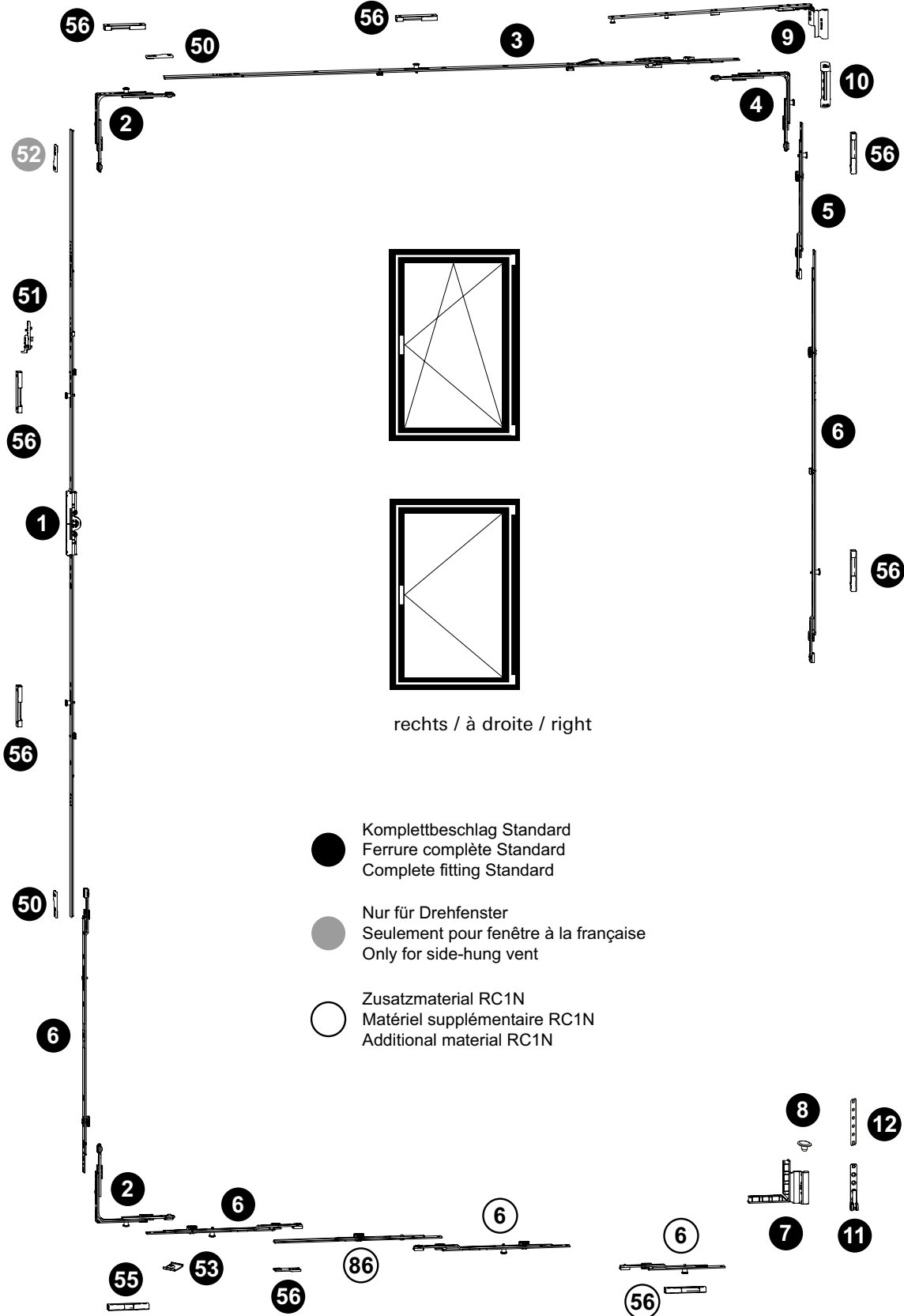

**Drehkipp- und Drehbeschlag**  
**Ferrure oscillo-battante et à la française**  
**Turn/tilt and side-hung fitting**

Janisol HI RC Fenster  
 Janisol HI RC fenêtres  
 Janisol HI RC windows

**RC1N**

Pos.	Beschrieb Description Description	Typ Type Type	Kennzeichnung Désignation Designation	Einsatz Utilisable Suitable	Bohrlehre Gabarit de perçage Drilling jig	Artikel-Nr No d'article Part no.
1	Getriebeschiene Crmone de tringle Mechanism rod	A B C D E G F	GAM.800.D.7,5 GAM.1050-1.D.7,5 GAM.1400-1.D.7,5 GAM.1800-2.D.7,5 GAM.2300-3.D.7,5 GAM.1800-2.D.7,5 GAM.1800-2.D.7,5	FFH 600 - 800 FFH 711 - 1050 FFH 901 - 1400 FFH 1301 - 1800 FFH 1801 - 2300 FFH 1801 - 2300 FFH 2301 - 2760	499.451 G.A G.B G.C G.D G.E G.D G.D	599.407 599.408 599.409 599.410 599.411 599.410 599.410
2	EckmLenkung Renvoi d'angle Corner guide		E1		499.456 E	599.402
3	Oberschiene Tringle supérieure Top rod		OS2.800 OS2.1025-1 OS2.1250-1 OS2.1475-1	FFB 600 - 775 FFB 776 - 1025 FFB 1026 - 1250 FFB 1251 - 1435	499.454 O.B O.C O.D O.E	599.435 599.436 599.437 599.438
4	EckmLenkung Renvoi d'angle Corner guide		E2		499.456 E	599.403
5	Mittenverriegelung Verrouillage central Central lock		MK.PA.250-1		499.453 M.B	599.417
6	Mittenverriegelung Verrouillage central Central lock	D E/G F  F G  A,B,C,D,E,F,G	MK.250-1/MK.PA.250-1 MK.750-1 MK.750-1/MK.500-1  MK.500-0 MK.500-0 MK.150-1 MK.750-1	FFH 1301 - 1800 FFH 1801 - 2300 FFH 2301 - 2760  FFH 2301 - 2760 FFH 1801 - 2300 FFB 600-1435 ab/dès/from FFB 1251	499.453 M.A M.D M.D/M.C  M.C M.C M.D	599.413/417 599.416 599.416/415  599.414 599.414 599.551 599.416
7	Flügelager Fiche d'angle du vantail Sash hinge part		FWSB 18-9 J LS SL FWSB 18-9 J RS SL	links/à gauche/left rechts/à droite/right	499.456 F F	599.429 599.430
8	Flügelagerstopfen Bouchon Sash bearing stoppers		FWV SL			599.433
9	Schere Compas Stay		SK.2.18-9.LS SK.2.18-9.RS	links/à gauche/left rechts/à droite/right		599.441 599.442
10	Scherenlager Charnière supérieure du ciseaux Scissor hinge part		SL.K.3-6.130		499.571 E	599.443
11	Ecklager Charnière inférieure d'angle Corner hinge part		ESV 6-3-16 SL		499.571 E	599.428
12	Unterlage Ecklager Cale charnière d'angle Support for corner pivot					599.533
50	Stulpplatte / Plaque / Connecting piece			ER J SL		599.425
51	Fehlschaltssicherung Anti-fausse manoeuvre Fool-proof mechanism		FSA			599.406
52	Anschlagplatte / Plaque-butée / Stop plate		AWDR			599.400
53	Auflauf / Appui / Lock staple					599.479
55	Kippschliessblech Gâche oscillo-battante Tilt striking plate		SBK.S.9-18.J		499.459 S.A	599.484
56	Sicherheitsschliessblech Gâche de sécurité Security striking plate		SBS.S.9-18.J.LS SBS.S.9-18.J.RS	links/à gauche/left rechts/à droite/right	499.459 S.A / S.B	599.482 599.483
60	Schraube / Vis / Screw M4x20					557.045
61	Schraube / Vis / Screw M4x12					557.046
63	Beschlagsunterlage / Cale / Mechanism support					557.050
86	Koppelement Élément d'accouplement Coupling		KE SL			599.491



## Stulp-Beschlag (Standflügel)

Ferrure pour fenêtre à deux vantaux (vantail semi-fixe)

Fitting for double-sash window (secondary sash)

Janisol HI RC Fenster  
Janisol HI RC fenêtres  
Janisol HI RC windows

**RC1N**

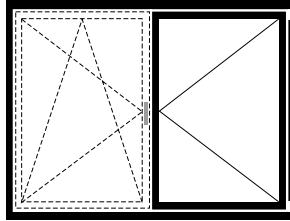
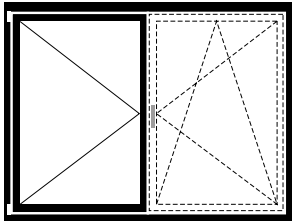

### Stulp-Beschlag (Standflügel)

### Ferrure pour fenêtre à deux vantaux (Vantail semi-fixe)

### Fitting for double-sash window (Secondary sash)

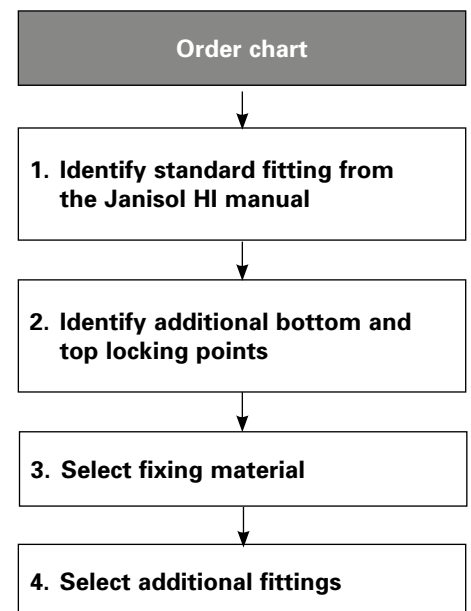
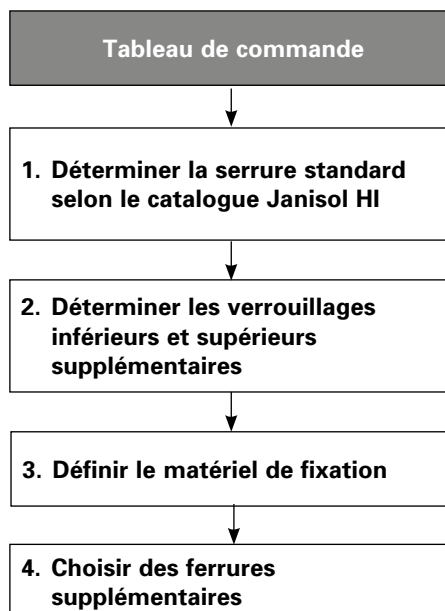
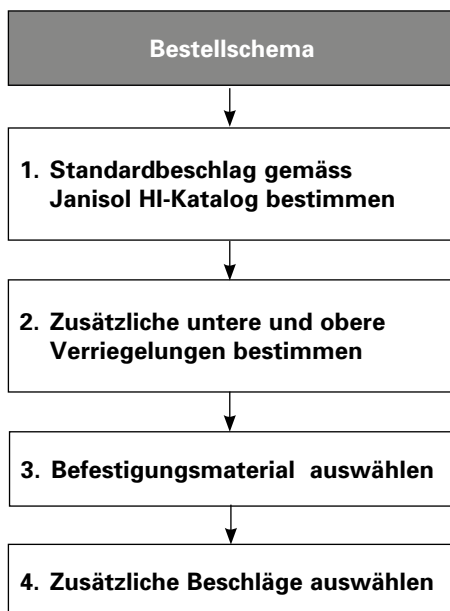

**FFH** = Flügelfalzhöhe  
**SF-FB** = Standflügel-Falzbreite

**FFH** = Hauteur de feuillure du vantail  
**SF-FB** = Largeur de feuillure du vantail semi-fixe

**FFH** = Sash rebate height  
**SF-FB** = Rebate width of secondary sash

**Stulp-Beschlag (Standflügel)**

**Ferrure pour fenêtre à deux vantaux (vantaïl semi-fixe)**

**Fitting for double-sash window (secondary sash)**

Janisol HI RC Fenster

Janisol HI RC fenêtres

Janisol HI RC windows

**RC1N**

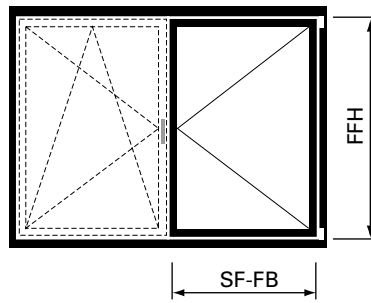
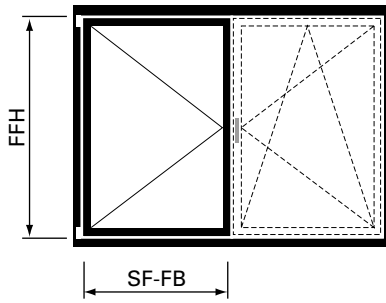

**2. Zusätzliche untere und obere Verriegelungen bestimmen**

**2. Déterminer les verrouillages inférieurs et supérieurs supplémentaires**

**2. Identify additional bottom and top locking points**

Standflügel-Falzbreite Largeur de feuillure du vantaïl semi-fixe Rebate width of secondary sash  <b>SF-FB</b>	Mittenverriegelung Verrouillage central Central lock	Koppelement Élément d'accouplement Coupling	Schliessblech Gâche Striking plate
490 - 855 mm	2 x 599.551	2 x 599.491	2 x 599.482 * 2 x 599.483 **
856 - 1130 mm	599.413 559.417 2 x 599.551	2 x 599.491	2 x 599.482 * 2 x 599.483 **
1131 - 1250 mm	2 x 599.413 2 x 599.417 599.551	2 x 599.491	2 x 599.482 * 2 x 599.483 **
1251 - 1380 mm	2 x 599.551	2 x 599.491	
1381 - 1435 mm	2 x 599.551	2 x 599.491	

\* = Stulpbeschlag linksöffnend

\*\* = Stulpbeschlag rechtsöffnend

\* = Ferrure pour fenêtre à deux vantaux ouvrant à gauche

\*\* = Ferrure pour fenêtre à deux vantaux ouvrant à droite

\* = Fitting for double-sash window lefthand

\*\* = Fitting for double-sash window righthand

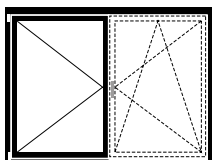

linksöffnend  
ouvrant à gauche  
lefthand

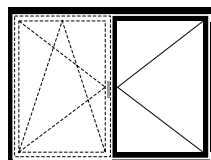

rechtsöffnend  
ouvrant à droite  
righthand

### Stulp-Beschlag (Standflügel)

Ferrure pour fenêtre à deux vantaux (vantail semi-fixe)

Fitting for double-sash window (secondary sash)

Janisol HI RC Fenster

Janisol HI RC fenêtres

Janisol HI RC windows

**RC1N**

### 3. Befestigungsmaterial auswählen

#### Schraubenbedarf

Ungefähre Anzahl Schrauben pro Flügel:

**557.045** ca. 60 Schrauben

**557.046** ca. 10 Schrauben

### 3. Choisir le matériel de fixation

#### Besoins en vis

Nombre approximatif de vis par vantail:

**557.045** env. 60 vis

**557.046** env. 10 vis

### 3. Select fixing material

#### Screws required

Approximate number of screws per sash:

**557.045** approx. 60 screws

**557.046** approx. 10 screws

### 4. Zusätzliche Beschläge auswählen

ab Seite 23

### 4. Choisir des ferrures supplémentaires

à partir de page 23

### 4. Select additional fittings

from page 23

**FFH** = Flügelfalzhöhe  
**SF-FB** = Standflügel-Falzbreite

**FFH** = Hauteur de feuillure du vantail  
**SF-FB** = Largeur de feuillure du vantail semi-fixe

**FFH** = Sash rebate height  
**SF-FB** = Rebate width of secondary sash

Legende Stulpbeschlag Stan-

Légende ferrure pour fenêtre à deux vantaux Standard

Key to Standard fitting for double-sash window

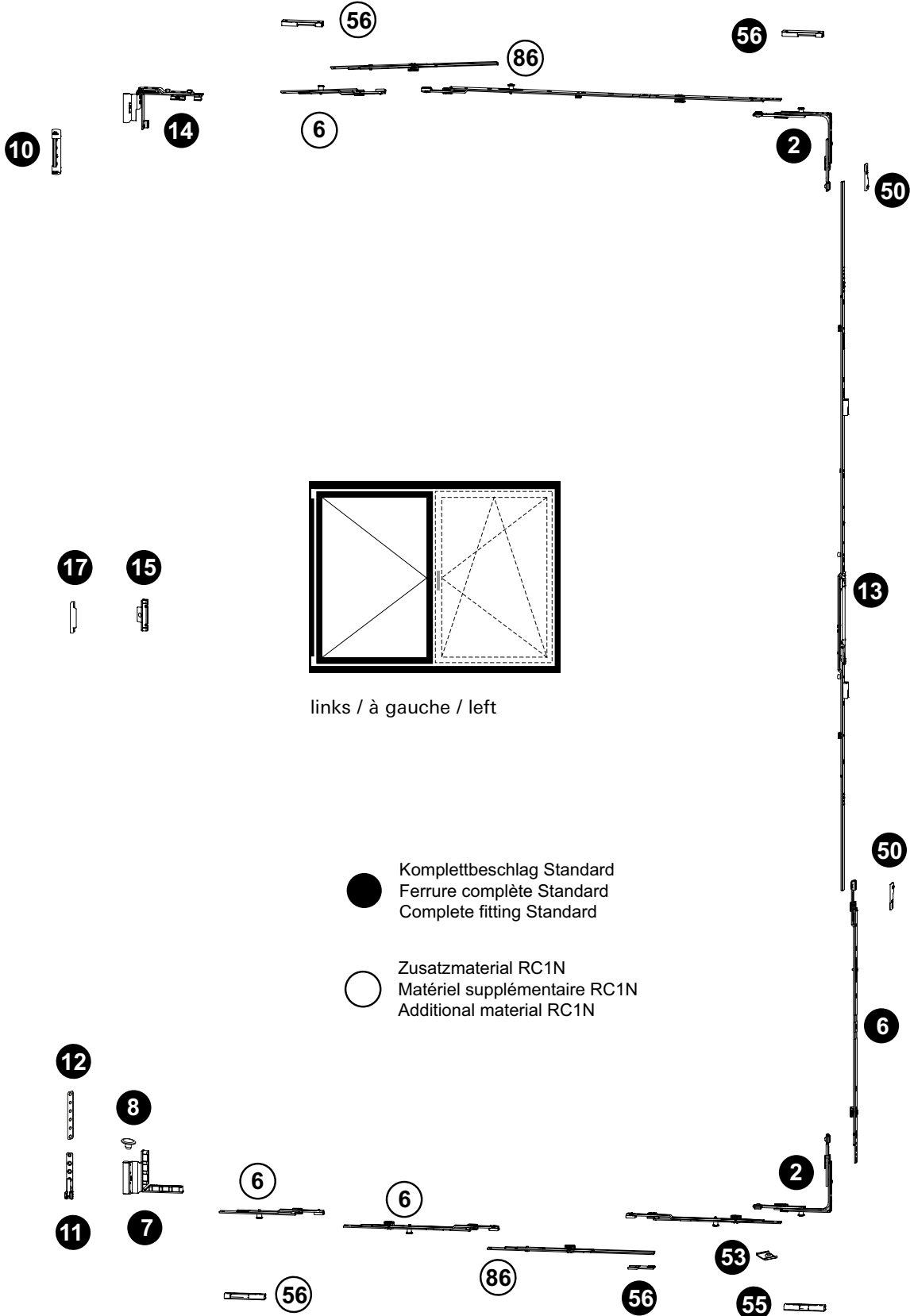

**Stulp-Beschlag (Standflügel)****Ferrure pour fenêtre à deux vantaux (vantaïl semi-fixe)****Fitting for double-sash window (secondary sash)**

Janisol HI RC Fenster

Janisol HI RC fenêtres

Janisol HI RC windows

**RC1N**

Pos.	Beschrieb Description Description	Typ Type Type	Kennzeichnung Désignation Designation	Einsatz Utilisable Suitable	Bohrlehre Gabarit de perçage Drilling jig	Artikel-Nr No d'article Part no.
2	Eckumlenkung Renvoi d'angle Corner guide		E1		499.456 E	599.402
6	Mittenverriegelung Verrouillage central Central lock	G,F A,B,C,D,E,F,G	MK.250-1/MK PA.250-1 MK.500-0 MK.750-1 MK.150-1	ab/dès/from FFH 1801 ab/dès/from SF-FB 1251 SF-FB 600-1475	499.453 M.C M.D	599.413/417 599.414 599.416 599.551
7	Flügelager Fiche d'angle du vantaïl Sash hinge part		FWSB 18-9 J LS SL FWSB 18-9 J RS SL	links/à gauche/left rechts/à droite/right	499.456 F F	599.429 599.430
8	Flügelagerstopfen Bouchon Sash bearing stoppers		FVV SL			599.433
10	Scherenlager Charnière supérieure du ciseaux Scissor hinge part		SL.K.3-6.130		499.571 E	599.443
11	Ecklager Charnière inférieure d'angle Corner hinge part		ESV 6-3-16 SL		499.571 E	599.428
12	Unterlage Ecklager Cale charnière d'angle Support for corner pivot					599.533
13	Stulpgetriebe Crémone de vantaïl semi-fixe Double-sash gearbox	B C D E G	GASM.1050-1.E3 GASM.1400-1 GASM.1800-2 GASM.2300-3 GASM.1800-2	FFH 801 - 1050 FFH 901 - 1400 FFH 1301 - 1800 FFH 1801 - 2300 FFH 1801 - 2760	499.452 S.B S.C S.D S.E S.D	599.421 599.422 599.423 599.424 599.424 599.423
14	Drehlager Compas Pivot hinge		DL.K.ET.18-9-LS DL.K.ET.18-9-RS	links/à gauche/left rechts/à droite/right	499.019 D D	599.562 599.563
15	Zwangsverriegelung Verrouillage forcé Security locking system		ZV-FT SL	ab/dès/from FFH 901	499.458 Z.A	599.445
16	Schnäpperbolzen Goujon d'encliquetage Bolt for spring-loaded catch		BK-FC SL	bis FFH 800 jusqu'à FFH 800 up to FFH 800	499.458 B.A	599.419
17	Schliessblech Gâche Striking plate		ZV-RT.H.9-20.AGR	ab/dès/from FFH 901	499.462 Z.A	599.444
18	Balkontürschnäpper Loqueteau pour porte de balcon Balcony door catch		BK-SL	bis FFH 800 jusqu'à FFH 800 up to FFH 800	499.462 B.C	599.401
50	Stulpplatte Plaque Connecting piece		ER J SL			599.425
53	Auflauf Appui Lock staple					599.479
55	Kippschliessblech Gâche oscillo-battante Tilt striking plate		SBK.S.9-18.J		499.459 S.A	599.484
56	Sicherheitsschliessblech Gâche de sécurité Security striking plate		SBS.S.9-18.J.LS SBS.S.9-18.J.RS	links/à gauche/left rechts/à droite/right	499.459 S.A / S.B	599.482 599.483
60	Schraube / Vis / Screw M4x20					557.045
61	Schraube / Vis / Screw M4x12					557.046
63	Beschlagsunterlage / Cale / Mechanism support					557.050
86	Koppelement Élément d'accouplement Coupling		KE SL			599.491



### **Sicherheitsklasse RC2N**

Der Gelegenheitsstäter versucht mit einfachen Werkzeugen wie Schraubendreher, Zange und Keil, das verschlossene und verriegelt Bandteil aufzubrechen (Prüfzeit 3 Minuten). Ein direkter Angriff auf die eingesetzte Verglasung ist nicht zu erwarten. Die Klasse wird lediglich mit Standardfensterglas (d.H. ohne Sicherheitsverglasung) ausgeführt.

### **Classe de sécurité RC2N**

Le délinquant occasionnel tente sa chance avec des outils simples tels que tournevis, pince et coin pour fracturer l'élément de paumelle fermé et verrouillé (temps de test 3 minutes). Une attaque directe du vitrage est in habituelle. La classe n'est réalisée qu'avec le verre de fenêtre standard (donc sans vitrage de sécurité).

### **Resistance class RC2N**

Opportunist burglars use simple tools like screwdrivers, pliers and wedges to try to break into locked and bolted hinge components (testing time 3 minutes). A direct attack on the glazing is not expected. The class can only be designed with standard window glass (i.e. not security glazing).

### **Sicherheitsklasse RC2**

Bei dieser Klasse ist eine Verglasung gemäss EN 356 vorgeschrieben. Fenster der Klasse RC2 werden oft bei Wohngebäuden und als Grundsicherheit bei Gewerbe- und öffentlichen Gebäuden eingebaut.

### **Classe de sécurité RC2**

Un vitrage selon EN 356 est prescrit pour cette classe. Les fenêtres de la classe RC2 sont souvent utilisées dans les immeubles d'habitation et comme sécurité de base dans les bâtiments de bureaux et publics.

### **Resistance class RC 2**

Glazing in accordance with EN 356 is prescribed for this class. Windows in class RC2 are often installed in residential buildings and as a basic security measure in commercial and public buildings.

- Fensterbeschlag mit Pilzkopfverriegelung
- Anpressdruck verstellbar
- Korrosionsbeständigkeit nach EN ISO 9227-NS Klasse 4 nach EN 1670
- Prüfungen nach EN 1627-1630
- Systemprüfung nach Produktnorm EN 14351-1 für alle Öffnungsarten

- Ferrure de fenêtre avec verrouillage champignon
- Pression de serrage réglable
- Résistance à la corrosion selon EN ISO 9227-NS classe 4 selon EN 1670
- Contrôles selon EN 1627-1630
- Contrôle du système selon la norme produit EN 14351-1 pour tous les types d'ouverture

- Window fitting with mushroom head locking
- Contact pressure can be adjusted
- Corrosion resistance in accordance with EN ISO 9227-NS class 4 in accordance with EN 1670
- Tests in accordance with EN 1627-1630
- System testing in accordance with product standard EN 14351-1 for all opening types

**Folgende technische Rahmenbedingungen müssen beachtet werden:**

**Allgemein:**

Max. Fläche: 3.0 m<sup>2</sup>  
 G-Mass min.: 258 mm

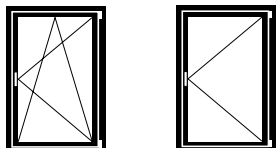

*Flügelgrößen Drehkipp- und Drehfenster:*

Max. FFH = 2760 mm  
       FFB = 1435 mm  
 Min. FFH = 830 mm  
       FFB = 630 mm

Max. Gewicht: 150 kg  
 FFB/FFH: ≤ 2

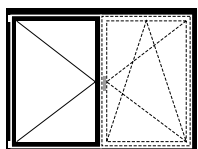

*Flügelgröße Stulp-Fenster:*

Max. FFH = 2760 mm  
       SF-FB = 1435 mm  
 Min. FFH = 830 mm  
       SF-FB = 630 mm

Max. Gewicht: 150 kg  
 FFB/FFH: ≤ 2

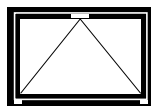

*Flügelgröße Kipp-Fenster:*

Max. FFH = 2760 mm  
       FFB = 2760 mm  
 Min. FFH = 680 mm / (600 mm\*)  
       FFB = 830 mm

Max. Gewicht: 80 kg (2 Bänder)  
                   120 kg (3 Bänder)

\* ab 600 mm möglich  
 (spezielle Eckumlenkung)

Kleinere Flügel können unter Einhaltung der Mindestanzahl Schliesspunkte ausgeführt werden. Fragen Sie bei ihrem Fachberater oder unter [info@jansen.com](mailto:info@jansen.com)

**Les conditions techniques suivantes doivent être observées:**

**Généralités:**

Surface max.: 3.0 m<sup>2</sup>  
 Mesure G min.: 258mm

*Grandeurs du vantail fenêtre oscillo-battante et à la française:*

Max. FFH = 2760 mm  
       FFB = 1435 mm  
 Min. FFH = 830 mm  
       FFB = 630 mm

Poids max.: 150 kg  
 FFB/FFH: ≤ 2

*Grandeur du vantail fenêtre à deux vantaux:*

Max. FFH = 2760 mm  
       SF-FB = 1435 mm  
 Min. FFH = 830 mm  
       SF-FB = 630 mm

Poids max.: 150 kg  
 FFB/FFH: ≤ 2

*Grandeur du vantail fenêtre à soufflet:*

Max. FFH = 2760 mm  
       FFB = 2760 mm  
 Min. FFH = 680 mm / (600 mm\*)  
       FFB = 830 mm

Poids max.: 80 kg (2 paumelles)  
                   120 kg (3 paumelles)

\* à partir de 600 mm possible  
 (renvoi d'angle spéciale)

De plus petits vantaux sont possibles en respectant le nombre minimal de points de fermeture. Demandez à votre conseiller spécialisé ou à l'adresse [info@jansen.com](mailto:info@jansen.com)

**The following technical limiting conditions must be duly considered:**

**General:**

Max. surface: 3.0 m<sup>2</sup>  
 G-measurement min.: 258 mm

*Size of sash turn/tilt and side-hung windows:*

Max. FFH = 2760 mm  
       FFB = 1435 mm  
 Min. FFH = 830 mm  
       FFB = 630 mm

Max. weight: 150 kg  
 FFB/FFH: ≤ 2

*Size of sash double-sash window:*

Max. FFH = 2760 mm  
       SF-FB = 1435 mm  
 Min. FFH = 830 mm  
       SF-FB = 630 mm

Max. weight: 150 kg  
 FFB/FFH: ≤ 2

*Size of sash bottom-hung window:*

Max. FFH = 2760 mm  
       FFB = 2760 mm  
 Min. FFH = 680 mm / (600 mm\*)  
       FFB = 830 mm

Max. weight: 80 kg (2 hinges)  
                   120 kg (3 hinges)

\* from 600 mm possible  
 (special corner guide)

Smaller sash are possible if the minimum number of locking points is adhered to. Ask your consultant or e-mail [info@jansen.com](mailto:info@jansen.com)

**Max. Gewicht für Dreh- und Drehkipp-Fenster**

**Poids maximal pour les fenêtres à la française et oscillo-battantes**

**Max. weight for side-hung and turn/tilt windows**

**Hinweise zum Gebrauch**

Der für den Einsatz der Jansen-Beschläge zulässige Anwendungsbereich ist in den Anwendungsdiagrammen grau hinterlegt. Es gilt jedoch nicht die gesamte grau hinterlegte Fläche, sondern immer nur diejenige Teilfläche, die sich links neben der Kurve des entsprechenden Flügelgewichts FG befindet.

**Zu überprüfen ist**

- Befinden sich die Fensterdimensionen im grau hinterlegten Bereich?
- Befindet der sich zu ermittelnde Schnittpunkt links neben der Begrenzungskurve des Flügelgewichts?

**Abkürzungen:**

- FFB Flügelfalzbreite (mm)
- FFH Flügelfalzhöhe (mm)
- FG Flügelgewicht (kg/m<sup>2</sup>)

**Remarques concernant l'utilisation**

La plage d'utilisation autorisée pour les ferrures Jansen est indiquée en gris dans les diagrammes d'application. Cependant, ce n'est pas l'ensemble de la surface grisée qui est valable, mais seulement la partie de la surface se trouvant à gauche de la courbe de poids du vantail (FG) correspondant.

**A vérifier**

- Les dimensions de la fenêtre se trouvent-elles dans la plage grisée ?
- Le point de coupe à déterminer se trouve-t-il à gauche de la courbe limite de poids du vantail ?

**Abréviations:**

- FFB Largeur de feuillure du vantail (mm)
- FFH Hauteur de feuillure du vantail (mm)
- FG Poids du vantail (kg/m<sup>2</sup>)

**Usage information**

The scope of application permitted for the use of Jansen fittings is highlighted in grey in the application diagrams. However, this does not apply to the entire area that is highlighted in grey, but only to the partial area that is found to the left of the curve for the corresponding sash weight FG.

**The following need to be checked**

- Are the window dimensions in the area highlighted in grey?
- Is the intersection point to be calculated located on the left of the curve for the corresponding sash weight?

**Abbreviations:**

- FFB Sash rebate width (mm)
- FFH Sash rebate height (mm)
- FG Sash weight (kg/m<sup>2</sup>)

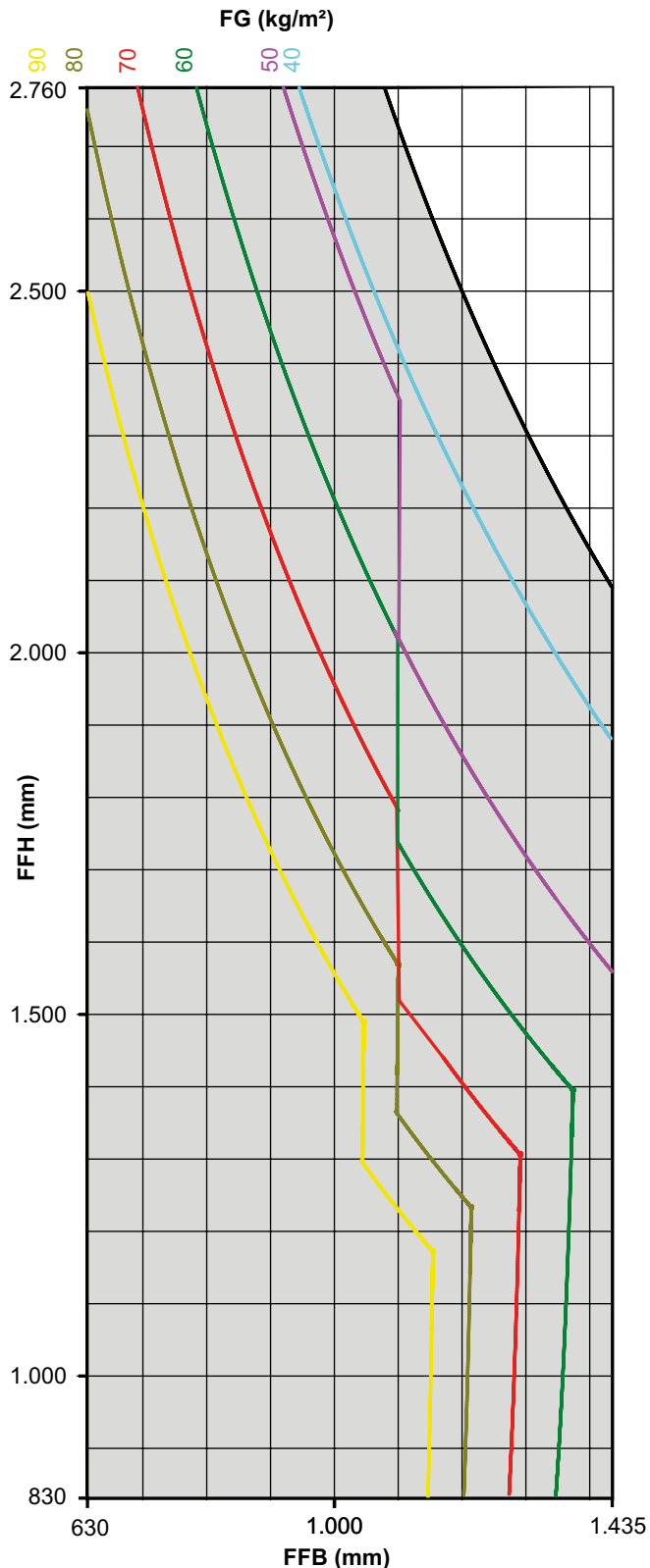

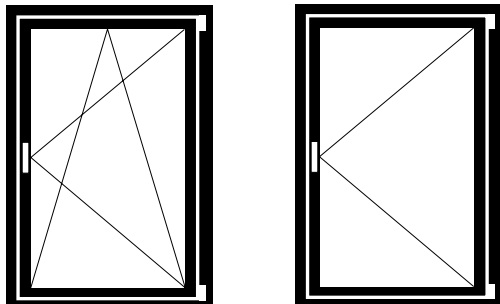

Drehkipp- und Drehbeschlag

Ferrure oscillo-battante et à la française

Turn/tilt and side-hung fitting

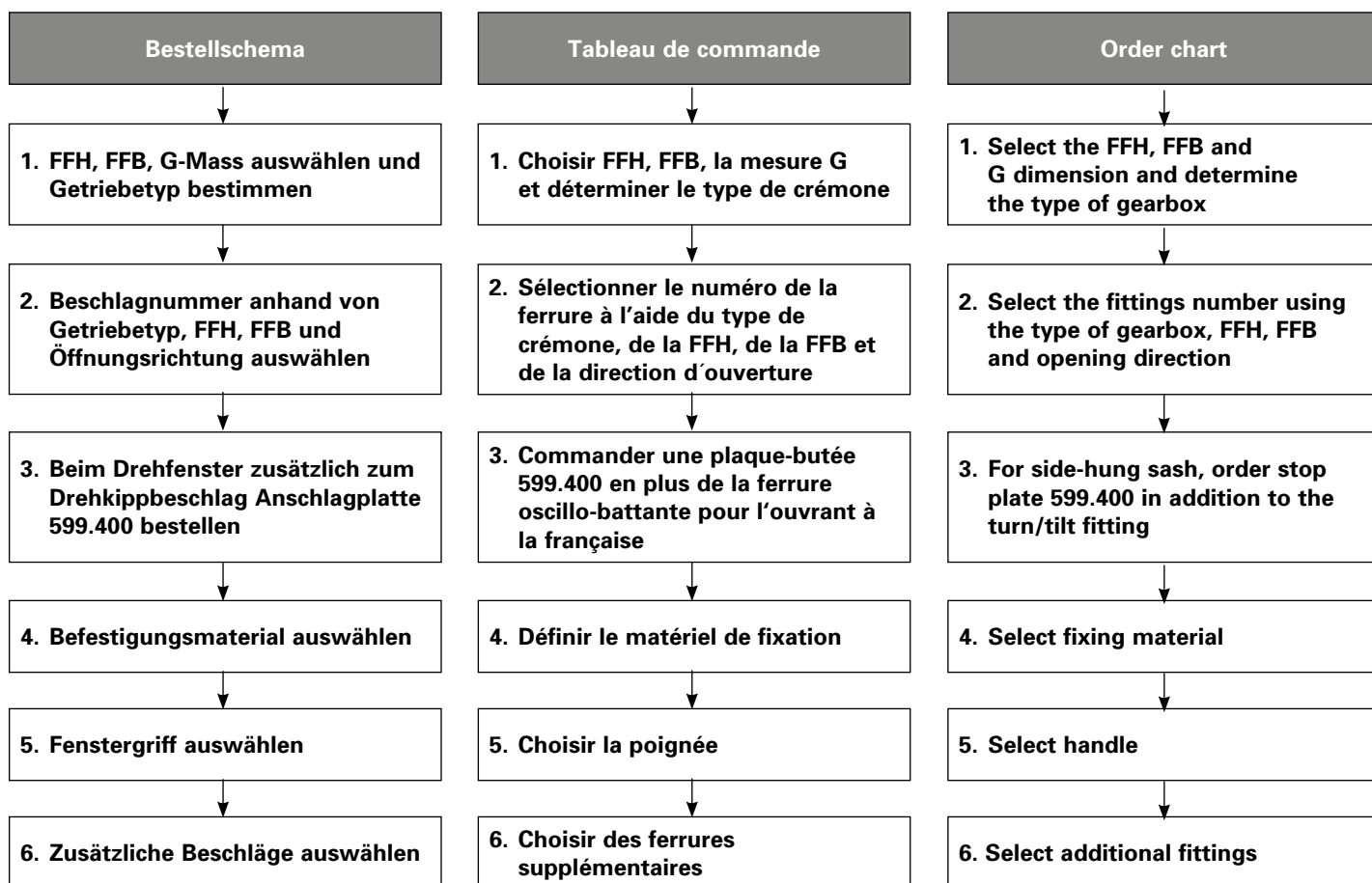

FFH = Flügelfalzhöhe  
 FFB = Flügelfalzbreite

FFH = Hauteur de feuillure du vantail  
 FFB = Largeur de feuillure du vantail

FFH = Sash rebate height  
 FFB = Sash rebate width

1. FFH, FFb, G-Mass  
 auswählen und Getriebetyp  
 bestimmen

1. Choisir FFH, FFb, la  
 mesure G et déterminer le  
 type de crémonne

1. Select the FFH, FFb and  
 G dimension and determine  
 the type of gearbox

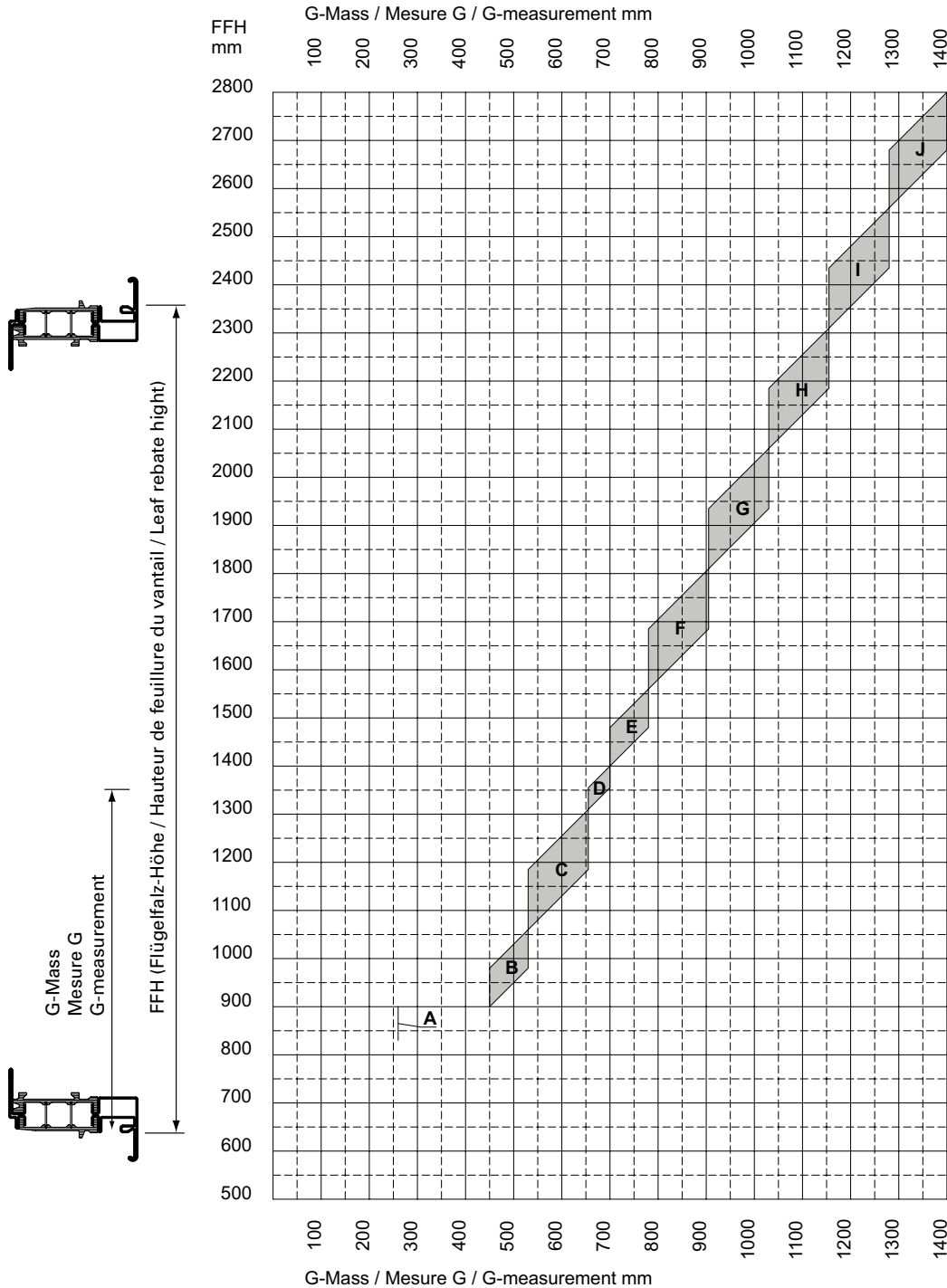

**Beispiel:**  
 FFH 1500 mm  
 G-Mass  
 von 720 mm  
 bis 790 mm

**Example:**  
 FFH 1500 mm  
 Mesure G de  
 720 mm à 790 mm

**Example:**  
 FFH 1500 mm  
 G measurement from  
 720 mm to 790 mm

**A Einbau Fehlschalt-  
 sicherung nicht möglich**

**A Montage anti-fausse  
 manoeuvre pas possible**

**A Installation fool-proof  
 mechanism not possible**

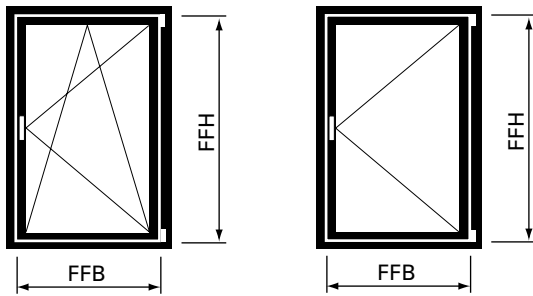

**2. Beschlagnummer anhand von Getriebetyp, FFH, FFB und Öffnungsrichtung auswählen**

**2. Sélectionner le numéro de la ferrure à l'aide du type de crémonne, de la FFH, de la FFB et de la direction d'ouverture**

**2. Select the fittings number using the type of gearbox, FFH, FFB and opening direction**

Getriebetyp gemäss Diagramm Seite 46 Type de crémonne selon diagramme page 46 Mechanism type according to diagram page 46	Flügelfalzhöhe Hauteur de feuillure du vantail Sash rebate height  <b>FFH</b>	Flügelfalzbreite Largeur de feuillure du vantail Sash rebate width  <b>FFB</b>			
		630 - 810 mm	811 - 860 mm	861 - 1025 mm	1026 - 1150 mm
<b>Typ A*</b>	830 - 900 mm	560.36x	560.37x	560.38x	560.39x
<b>Typ B</b>	901 - 1060 mm	560.43x	560.44x	560.45x	560.46x
<b>Typ C</b>	1061 - 1310 mm	560.50x	560.51x	560.52x	560.53x
<b>Typ D</b>	1311 - 1400 mm	560.57x	560.58x	560.59x	560.60x
<b>Typ E</b>	1401 - 1560 mm	560.64x	560.65x	560.66x	560.67x
<b>Typ F</b>	1561 - 1810 mm	560.71x	560.72x	560.73x	560.74x
<b>Typ G</b>	1811 - 2060 mm	560.78x	560.79x	560.80x	560.81x
<b>Typ H</b>	2061 - 2310 mm	560.85x	560.86x	560.87x	560.88x
<b>Typ I</b>	2311 - 2560 mm	560.92x	560.93x	560.94x	561.95x
<b>Typ J</b>	2561 - 2760 mm	560.99x	561.00x	561.01x	561.02x



**x =** 1 = Drehkipp- und Drehbeschlag linksöffnend  
 2 = Drehkipp- und Drehbeschlag rechtsöffnend

**x =** 1 = Ferrure oscillo-battante et à la française ouvrant à gauche  
 2 = Ferrure oscillo-battante et à la française ouvrant à droite

**x =** 1 = Turn/tilt and side-hung fitting lefthand  
 2 = Turn/tilt and side-hung fitting righthand

Maximalwerte von Seite 43 beachten

Tenir compte des valeurs maximales du page 43

Note the maximum values (page 43)

\* G-Mass fix bei 258 mm

\* Mesure G fixe pour 258 mm

\* G measurement fixed at 258 mm

Getriebetyp gemäss Diagramm Seite 46 Type de crémonne selon diagramme page 46 Mechanism type according to diagram page 46	Flügelalzhöhe Hauteur de feuillure du vantail Sash rebate height  <b>FFH</b>	Flügelalzbreite Largeur de feuillure du vantail Sash rebate width  <b>FFB</b>		
		1151 - 1275 mm	1276 - 1400 mm	1401 - 1435 mm
<b>Typ A*</b>	830 - 900 mm	560.40x	560.41x	560.42x
<b>Typ B</b>	901 - 1060 mm	560.47x	560.48x	560.49x
<b>Typ C</b>	1061 - 1310 mm	560.54x	560.55x	560.56x
<b>Typ D</b>	1311 - 1400 mm	560.61x	560.62x	560.63x
<b>Typ E</b>	1401 - 1560 mm	560.68x	560.69x	560.70x
<b>Typ F</b>	1561 - 1810 mm	560.75x	560.76x	560.77x
<b>Typ G</b>	1811 - 2060 mm	560.82x	560.83x	560.84x
<b>Typ H</b>	2061 - 2310 mm	560.89x	560.90x	560.91x
<b>Typ I</b>	2311 - 2560 mm	560.96x	560.97x	560.98x
<b>Typ J</b>	2561 - 2760 mm	561.03x	561.04x	561.05x

**x = 1 =** Drehkipp- und Drehbeschlag linksöffnend  
**2 =** Drehkipp- und Drehbeschlag rechtsöffnend

**x = 1 =** Ferrure oscillo-battante et à la française ouvrant à gauche  
**2 =** Ferrure oscillo-battante et à la française ouvrant à droite

**x = 1 =** Turn/tilt and side-hung fitting lefthand  
**2 =** Turn/tilt and side-hung fitting righthand

Maximalwerte von Seite 43 beachten

Tenir compte des valeurs maximales du page 43

Note the maximum values (page 43)

\* G-Mass fix bei 258 mm

\* Mesure G fixe pour 258 mm

\* G measurement fixed at 258 mm

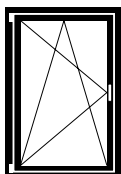

linksöffnend  
ouvrant à gauche  
lefthand

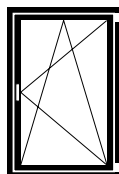

rechtsöffnend  
ouvrant à droite  
righthand

**3. Beim Drehfenster zusätzlich zum Drehkippbeschlag Anschlagplatte 599.400 bestellen**

**3. Commander une plaque-butée 599.400 en plus de la ferrure oscillo-battante pour l'ouvrant à la française**

**3. For side-hung sash, order stop plate 599.400 in addition to the turn/tilt fitting**

**4. Befestigungsmaterial auswählen**

**4. Choisir le matériel de fixation**

**4. Select fixing material**

**Schraubenbedarf**

Ungefähre Anzahl Schrauben pro Flügel:

**557.045** ca. 65 Schrauben  
**557.046** ca. 10 Schrauben

**Besoins en vis**

Nombre approximatif de vis par vantail:

**557.045** env. 65 vis  
**557.046** env. 10 vis

**Screws required**

Approximate number of screws per sash:

**557.045** approx. 65 screws  
**557.046** approx. 10 screws

**5. Fenstergriffe auswählen**

siehe Seite 22

Alternativ:  
Betätigungsgriffe geprüft nach EN 13126-3:2011  
7. Stelle Schutzwirkung;  
erste Stelle Klasse 2

**5. Choisir la poignée**

voir page 22

Alternative:  
Poignées d'actionnement contrôlées selon EN 13126-3:2011  
7. Emplacement effet protecteur;  
premier emplacement classe 2

**5. Select handle**

see page 22

Alternative:  
Operating handles tested in accordance with EN 13126-3:2011  
7th position protective effect;  
1st position class 2

**6. Zusätzliche Beschläge auswählen**

ab Seite 23

**6. Choisir des ferrures supplémentaires**

à partir de page 23

**6. Select additional fittings**

from page 23

**FFH** = Flügelfalzhöhe  
**FFB** = Flügelfalzbreite

**FFH** = Hauteur de feuillure du vantail  
**FFB** = Largeur de feuillure du vantail

**FFH** = Sash rebate height  
**FFB** = Sash rebate width



Legende Dreh- und  
 Drehkippbeschlag RC

Légende ferrure oscillo-battante  
 et à la française RC

Key to RC turn/tilt and  
 side-hung fitting

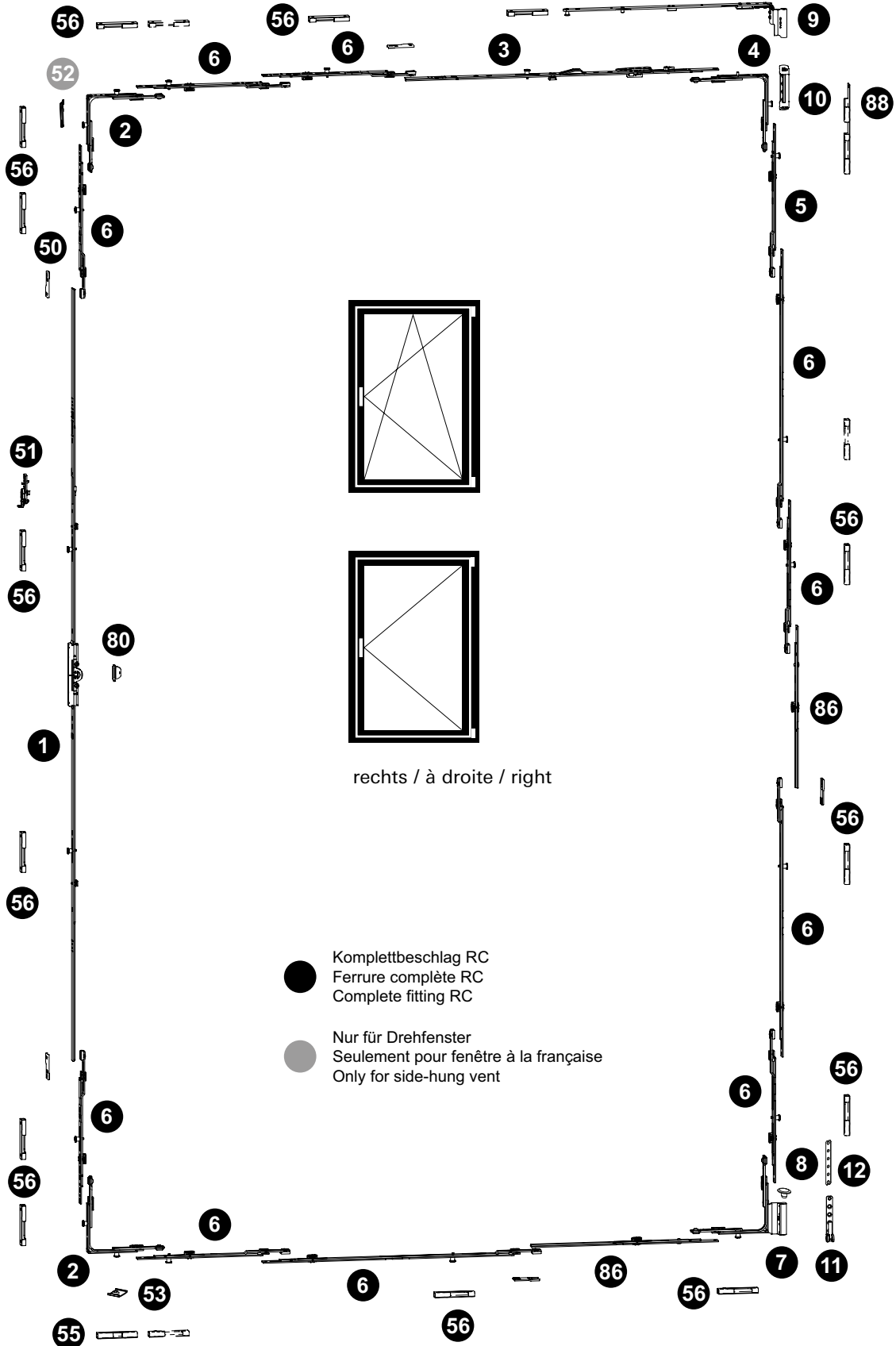

**Drehkipp- und Drehbeschlag**  
**Ferrure oscillo-battante et à la française**  
**Turn/tilt and side-hung fitting**

Janisol HI RC Fenster  
 Janisol HI RC fenêtres  
 Janisol HI RC windows

**RC2**

Pos.	Beschrieb Description Description	Typ Type Type	Kennzeichnung Désignation Designation	Einsatz Utilisable Suitable	Bohrlehre Gabarit de perçage Drilling jig	Artikel-Nr No d'article Part no.
1	Getriebschiene Crémone de tringle Mechanism rod	A B C D E F G H I J	GAK.830-1.D.7,5 GAM.1400-2.D.7,5 GAM.1400-2.D.7,5 GAM.1400-2.D.7,5 GAM.1400-2.D.7,5 GAM.1400-2.D.7,5 GAM.1800-2.D.7,5 GAM.1800-2.D.7,5 GAM.2300-3.D.7,5 GAM.2300-3.D.7,5	FFH 830 - 900 FFH 901 - 1060 FFH 1061-1310 FFH 1311 - 1400 FFH 1401 - 1560 FFH 1561 - 1810 FFH 1811 - 2060 FFH 2061 - 2310 FFH 2311 - 2560 FFH 2561 - 2760		599.489 599.490 599.490 599.490 599.490 599.490 599.410 599.410 599.411 599.411
2	Eckmülnkung Renvoi d'angle Corner guide		E11		499.456 E	599.486
3	Oberschiene Tringle supérieure Top rod		OS1.600 OS2.1025-1	FFB 630 - 1025 FFB 1026 - 1435	499.454 O.C	599.434 599.436
4	Eckmülnkung Renvoi d'angle Corner guide		E2 E3		499.456 E	599.403 599.404
5	Mittenverriegelung Verrouillage central Central lock		MK.PA.250-1		499.453 M.B	599.417
6	Mittenverriegelung Verrouillage central Central lock		MK.250-1 MK.750-1 MK.500-1		499.453	599.413 599.416 599.415
7	Flügelager Fiche d'angle du vantail Sash hinge part		FWSB 18-9-12 LS FWSB 18-9-12 RS	links/à gauche/left rechts/à droite/right	499.456 F F	599.487 599.488
8	Flügelagerstopfen / Bouchon / Sash bearing stoppers		FWV SL			599.433
9	Schere Compas Stay		SK.1.18-9.LS SK.1.18-9.RS SK.2.18-9.LS SK.2.18-9.RS	links/à gauche/left rechts/à droite/right links/à gauche/left rechts/à droite/right		599.439 599.440 599.441 599.442
10	Scherenlager Charnière supérieure du ciseaux Scissor hinge part		SL.K.3-6.130		499.571 E	599.443
11	Ecklager Charnière inférieure d'angle Corner hinge part		ESV 6-3-16 SL		499.571 E	599.428
12	Unterlage Ecklager Cale charnière d'angle Support for corner pivot					599.533
50	Stulpplatte / Plaque / Connecting piece		ER J SL			599.425
51	Fehlschaltssicherung Anti-fausse manoeuvre Fool-proof mechanism		FSA			599.406
52	Anschlagplatte / Plaque-butée / Stop plate		AWDR			599.400
53	Auflauf / Appui / Lock staple					599.479
55	Kippschliessblech Gâche oscillo-battante Tilt striking plate		SBK.S.9-18.J		499.459 S.A	599.484
56	Sicherheitsschliessblech Gâche de sécurité Security striking plate		SBS.S.9-18.J.LS SBS.S.9-18.J.RS	links/à gauche/left rechts/à droite/right	499.459 S.A / S.B	599.482 599.483
60	Schraube / Vis / Screw M4x20					557.045
61	Schraube / Vis / Screw M4x12					557.046
63	Beschlagsunterlage / Cale / Mechanism support					557.050
80	Aufbohrschutz / Protection anti-perçage / Drill protection					599.485
86	Koppelement Élément d'accouplement Coupling		KE SL			599.491
88	Sicherheitsschliessblech RC Gâche de sécurité RC Security striking plate RC			links/à gauche/left rechts/à droite/right		599.534 599.535

## Stulp-Beschlag (Standflügel)

Ferrure pour fenêtre à deux vantaux (vantail semi-fixe)

Fitting for double-sash window (secondary sash)

Janisol HI RC Fenster

Janisol HI RC fenêtres

Janisol HI RC windows

RC2

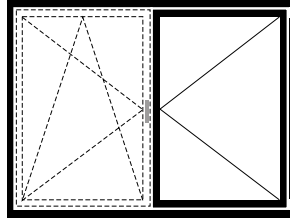
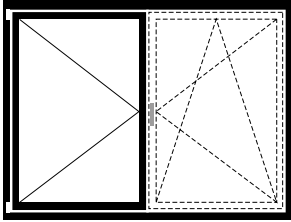

### Stulp-Beschlag (Standflügel)

### Ferrure pour fenêtre à deux vantaux (Vantail semi-fixe)

### Fitting for double-sash window (Secondary sash)

#### Bestellschema

1. Beschlagnummer anhand von Getriebetyp, FFH, SF-FB und Öffnungsrichtung auswählen

2. Befestigungsmaterial auswählen

3. Zusätzliche Beschläge auswählen

#### Tableau de commande

1. Sélectionner le numéro de la ferrure à l'aide du type de crémonne, de la FFH, de la SF-FB et de la direction d'ouverture

2. Définir le matériel de fixation

3. Choisir des ferrures supplémentaires

#### Order chart

1. Select the fittings number using the type of gearbox, FFH, SF-FB and opening direction

2. Select fixing material

3. Select additional fittings

FFH = Flügelfalzhöhe  
SF-FB = Standflügel-Falzbreite

FFH = Hauteur de feuillure du vantail  
SF-FB = Largeur de feuillure du vantail semi-fixe

FFH = Sash rebate height  
SF-FB = Rebate width of secondary sash

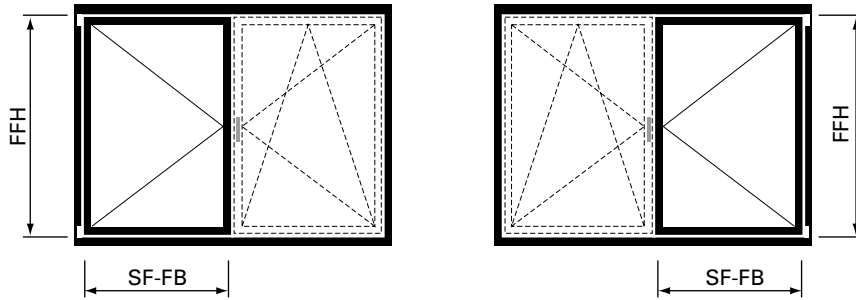

1. Beschlagnummer anhand von Getriebetyp, FFH, SF-FB und Öffnungsrichtung auswählen

1. Sélectionner le numéro de la ferrure à l'aide du type de crémonne, de la FFH, de la SF-FB et de la direction d'ouverture

1. Select the fittings number using the type of gearbox, FFH, SF-FB and opening direction

Getriebetyp gemäss Diagramm Seite 46 Type de crémonne selon diagramme page 46 Mechanism type according to diagram page 46	Flügelfalzhöhe Hauteur de feuillure du vantaïl Sash rebate height  FFH	Standflügel-Falzbreite Largeur de feuillure du vantaïl semi-fixe Rebate width of ceondary sash  SF-FB			
		630 - 810 mm	811 - 860 mm	861 - 1025 mm	1026 - 1150 mm
Typ A	830 - 900 mm	560.36x	560.37x	560.38x	560.39x
Typ B	901 - 1060 mm	560.43x	560.44x	560.45x	560.46x
Typ C	1061 - 1310 mm	560.50x	560.51x	560.52x	560.53x
Typ D	1311 - 1400 mm	560.57x	560.58x	560.59x	560.60x
Typ E	1401 - 1560 mm	560.64x	560.65x	560.66x	560.67x
Typ F	1561 - 1810 mm	560.71x	560.72x	560.73x	560.74x
Typ G	1811 - 2060 mm	560.78x	560.79x	560.80x	560.81x
Typ H	2061 - 2310 mm	560.85x	560.86x	560.87x	560.88x
Typ I	2311 - 2560 mm	560.92x	560.93x	560.94x	561.95x
Typ J	2561 - 2760 mm	560.99x	561.00x	561.01x	561.02x

x = 3 = Drehkipp- und Drehbeschlag linksöffnend  
4 = Drehkipp- und Drehbeschlag rechtsöffnend

x = 3 = Ferrure oscillo-battante et à la française ouvrant à gauche  
4 = Ferrure oscillo-battante et à la française ouvrant à droite

x = 3 = Turn/tilt and side-hung fitting lefthand  
4 = Turn/tilt and side-hung fitting righthand



Maximalwerte von Seite 43 beachten

Tenir compte des valeurs maximales du page 43

Note the maximum values (page 43)

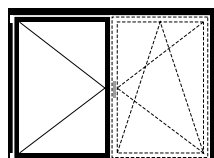

linksöffnend  
ouvrant à gauche  
lefthand

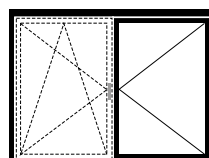

rechtsöffnend  
ouvrant à droite  
righthand

**Stulp-Beschlag (Standflügel)****Ferrure pour fenêtre à deux vantaux (vantail semi-fixe)****Fitting for double-sash window (secondary sash)**

Janisol HI RC Fenster

Janisol HI RC fenêtres

Janisol HI RC windows

**RC2**

Getriebetyp gemäss Diagramm Seite 46 Type de crémonne selon diagramme page 46 Mechanism type according to diagram page 46	Flügelalzhöhe Hauteur de feuillure du vantail Sash rebate height  <b>FFH</b>	Standflügel-Falzbreite Largeur de feuillure du vantail semi-fixe Rebate width of secondary sash  <b>SF-FB</b>		
		1151 - 1275 mm	1276 - 1400 mm	1401 - 1435 mm
<b>Typ A</b>	830 - 900 mm	560.40x	560.41x	560.42x
<b>Typ B</b>	901 - 1060 mm	560.47x	560.48x	560.49x
<b>Typ C</b>	1061 - 1310 mm	560.54x	560.55x	560.56x
<b>Typ D</b>	1311 - 1400 mm	560.61x	560.62x	560.63x
<b>Typ E</b>	1401 - 1560 mm	560.68x	560.69x	560.70x
<b>Typ F</b>	1561 - 1810 mm	560.75x	560.76x	560.77x
<b>Typ G</b>	1811 - 2060 mm	560.82x	560.83x	560.84x
<b>Typ H</b>	2061 - 2310 mm	560.89x	560.90x	560.91x
<b>Typ I</b>	2311 - 2560 mm	560.96x	560.97x	560.98x
<b>Typ J</b>	2561 - 2760 mm	561.03x	561.04x	561.05x

**x = 3** = Drehkipp- und Drehbeschlag linksöffnend

**4** = Drehkipp- und Drehbeschlag rechtsöffnend

**x = 3** = Ferrure oscillo-battante et à la française ouvrant à gauche

**4** = Ferrure oscillo-battante et à la française ouvrant à droite

**x = 3** = Turn/tilt and side-hung fitting lefthand

**4** = Turn/tilt and side-hung fitting righthand

Maximalwerte von Seite 43 beachten

Tenir compte des valeurs maximales du page 43

Note the maximum values (page 43)

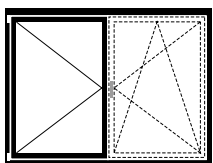

linksöffnend  
ouvrant à gauche  
lefthand

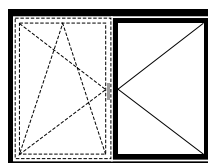

rechtsöffnend  
ouvrant à droite  
righthand

## Stulp-Beschlag (Standflügel)

Ferrure pour fenêtre à deux vantaux (vantail semi-fixe)

Fitting for double-sash window (secondary sash)

Janisol HI RC Fenster  
Janisol HI RC fenêtres  
Janisol HI RC windows

**RC2**

### 2. Befestigungsmaterial auswählen

#### Schraubenbedarf

Ungefähre Anzahl Schrauben pro Flügel:

**557.045** ca. 60 Schrauben

**557.046** ca. 10 Schrauben

### 2. Choisir le matériel de fixation

#### Besoins en vis

Nombre approximatif de vis par vantail:

**557.045** env. 60 vis

**557.046** env. 10 vis

### 2. Select fixing material

#### Screws required

Approximate number of screws per sash:

**557.045** approx. 60 screws

**557.046** approx. 10 screws

### 3. Zusätzliche Beschläge auswählen

ab Seite 23

### 3. Choisir des ferrures supplémentaires

à partir de page 23

### 3. Select additional fittings

from page 23

**FFH** = Flügelfalzhöhe  
**SF-FB** = Standflügel-Falzbreite

**FFH** = Hauteur de feuillure du vantail  
**SF-FB** = Largeur de feuillure du vantail semi-fixe

**FFH** = Sash rebate height  
**SF-FB** = Rebate width of secondary sash

Legende Stulpbeschlag RC

Légende ferrure pour fenêtre à deux vantaux RC

Key to RC fitting for double-sash window

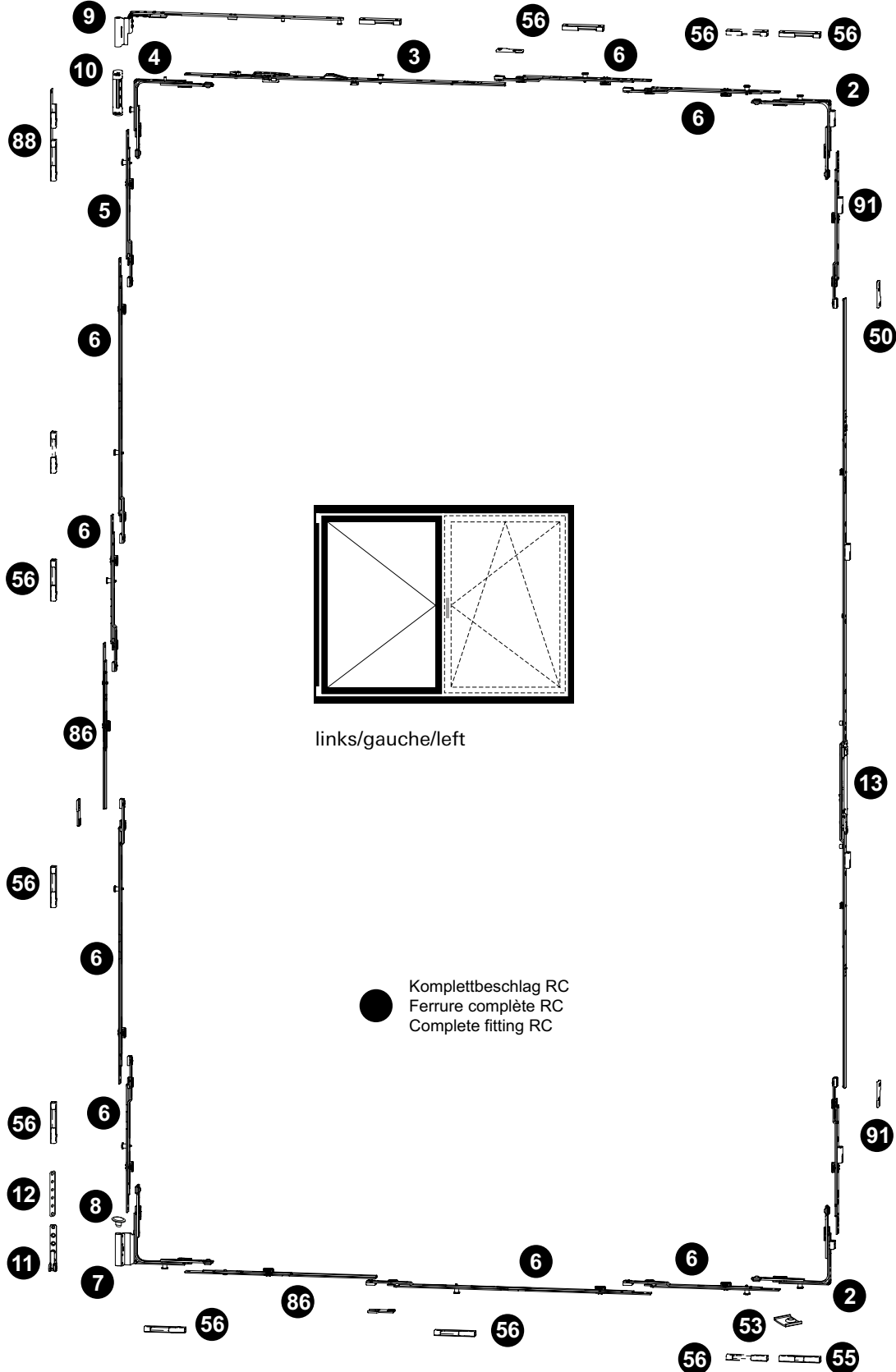

**Stulp-Beschlag (Standflügel)****Ferrure pour fenêtre à deux vantaux (vantaïl semi-fixe)****Fitting for double-sash window (secondary sash)**

Janisol HI RC Fenster

Janisol HI RC fenêtres

Janisol HI RC windows

**RC2**

Pos.	Beschrieb Description Description	Typ Type Type	Kennzeichnung Désignation Designation	Einsatz Utilisable Suitable	Bohrlehre Gabarit de perçage Drilling jig	Artikel-Nr No d'article Part no.
2	Eckmlenkung Renvoi d'angle Corner guide		E1.SBS.O E1.SBS.U		499.456	599.527 599.528
3	Oberschiene Tringle supérieure Top rod		OS1.600 OS2.1025-1	FFB 630 - 1025 FFB 1026 - 1435	499.454 O.C	599.434 599.436
4	Eckmlenkung Renvoi d'angle Corner guide		E2 E3		499.456 E	599.403 599.404
5	Mittenverriegelung Verrouillage central Central lock		MK.PA.250-1		499.453 M.B	599.417
6	Mittenverriegelung Verrouillage central Central lock		MK.250-1 MK.500-1		499.453	599.413 599.415
7	Flügelager Fiche d'angle du vantaïl Sash hinge part		FWSB 18-9-12 LS FWSB 18-9-12 RS	links/à gauche/left rechts/à droite/right	499.456 F F	599.487 599.488
8	Flügelagerstopfen Bouchon Sash bearing stoppers		FWV SL			599.433
9	Schere Compas Stay		SK.1.18-9.LS SK.1.18-9.RS SK.2.18-9.LS SK.2.18-9.RS	links/à gauche/left rechts/à droite/right links/à gauche/left rechts/à droite/right		599.439 599.440 599.441 599.442
10	Scherenlager Charnière supérieure du ciseaux Scissor hinge part		SL.K.3-6.130		499.571 E	599.443
11	Ecklager Charnière inférieure d'angle Corner hinge part		ESV 6-3-16 SL		499.571 E	599.428
12	Unterlage Ecklager / Cale charnière d'angle / Support for corner pivot					599.533
13	Stulpgetriebe Crémone de vantaïl semi-fixe Double-sash gearbox	A B C D E F G H I J	GASK.830-1 GASM.1400-2 GASM.1400-2 GASM.1400-2 GASM.1400-2 GASM.1400-2 GASM.1800-2 GASM.1800-2 GASM.2300-3 GASM.2300-3	FFH 830 - 900 FFH 901 - 1060 FFH 1061 - 1310 FFH 1311 - 1400 FFH 1401 - 1560 FFH 1561 - 1810 FFH 1811 - 2060 FFH 2061 - 2310 FFH 2311 - 2560 FFH 2561 - 2760	499.452	599.494 599.495 599.495 599.495 599.495 599.495 599.423 599.423 599.424 599.424
50	Stulpplatte / Plaque / Connecting piece			ER J SL		599.425
53	Auflauf / Appui / Lock staple					599.479
55	Kippschliessblech Gâche oscillo-battante Tilt striking plate		SBK.S.9-18.J		499.459 S.A	599.484
56	Sicherheitsschliessblech Gâche de sécurité Security striking plate		SBS.S.9-18.J.LS SBS.S.9-18.J.RS	links/à gauche/left rechts/à droite/right	499.459 S.A / S.B	599.482 599.483
60	Schraube / Vis / Screw M4x20					557.045
61	Schraube / Vis / Screw M4x12					557.046
63	Beschlagsunterlage / Cale / Mechanism support					557.050
86	Koppelement Elément d'accouplement Coupling		KE SL			599.491
88	Sicherheitsschliessblech RC Gâche de sécurité RC Security striking plate RC			links/à gauche/left rechts/à droite/right		599.534 599.535
91	Mittenverriegelung Verrouillage central Central lock		MS.SU.250-1 MS.SO.250-1	ab/dès/from FFH 1401 ab/dès/from FFH 1401		599.492 599.493



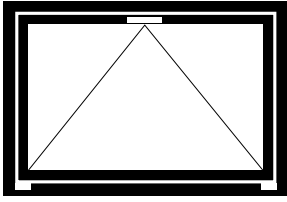

Kippbeschlag

Ferrure à soufflet

Bottom-hung fitting

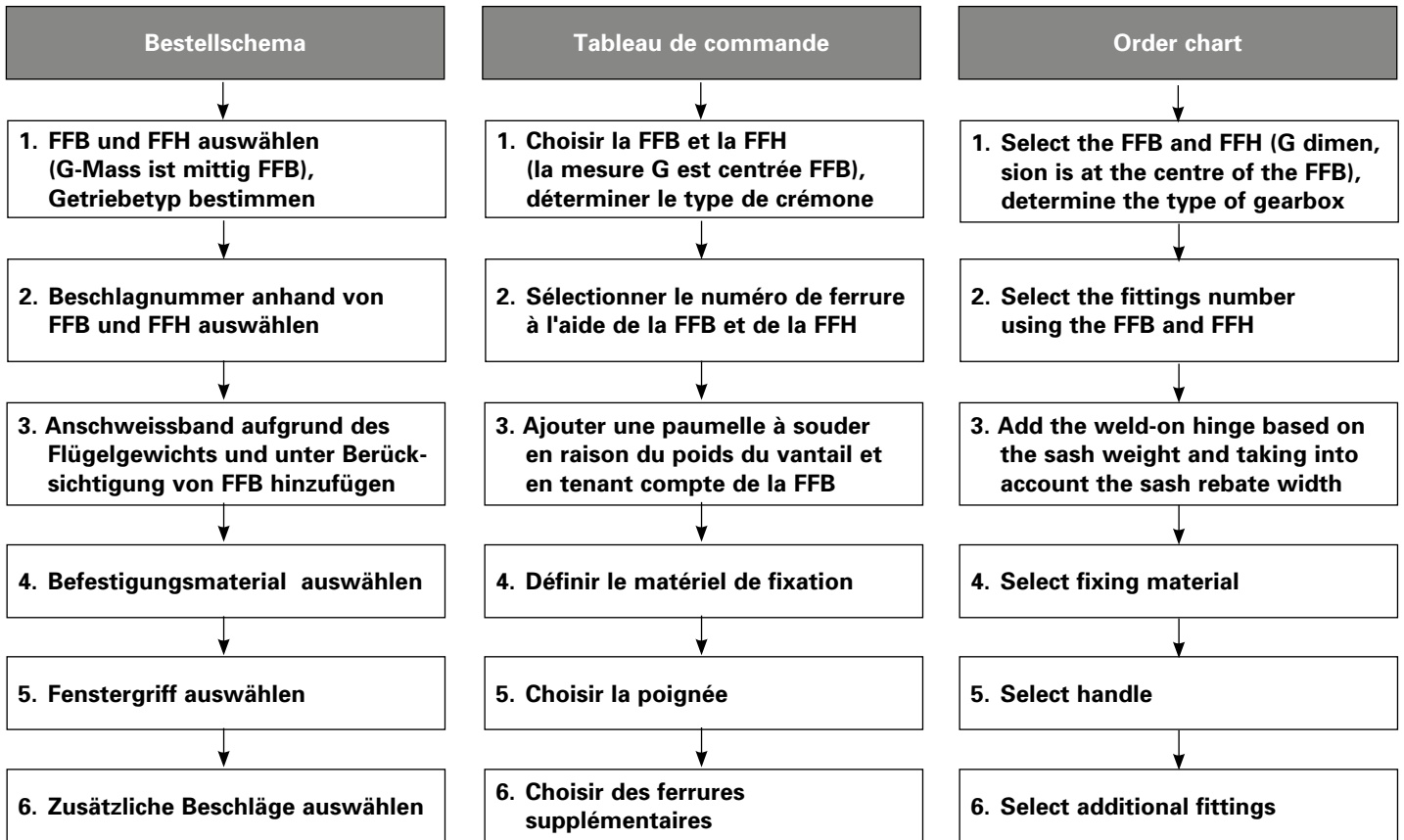

FFH = Flügelalzhöhe  
 FFB = Flügelalzbreite

FFH = Hauteur de feuillure du vantail  
 FFB = Largeur de feuillure du vantail

FFH = Sash rebate height  
 FFB = Sash rebate width

1. FFB und FFH auswählen,  
 Getriebetyp bestimmen

1. Choisir la FFB et la FFH,  
 déterminer le type de  
 crémonne

1. Select the FFB and FFH,  
 determine the type of  
 gearbox

FFB  
 mm

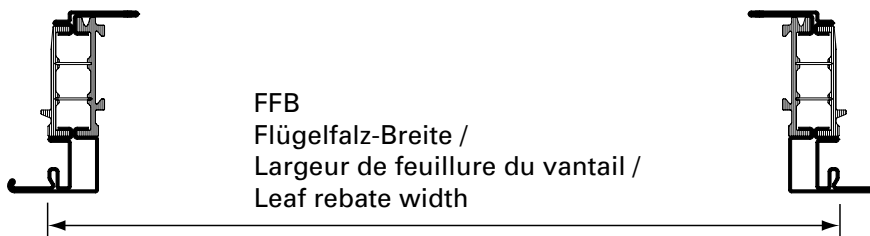
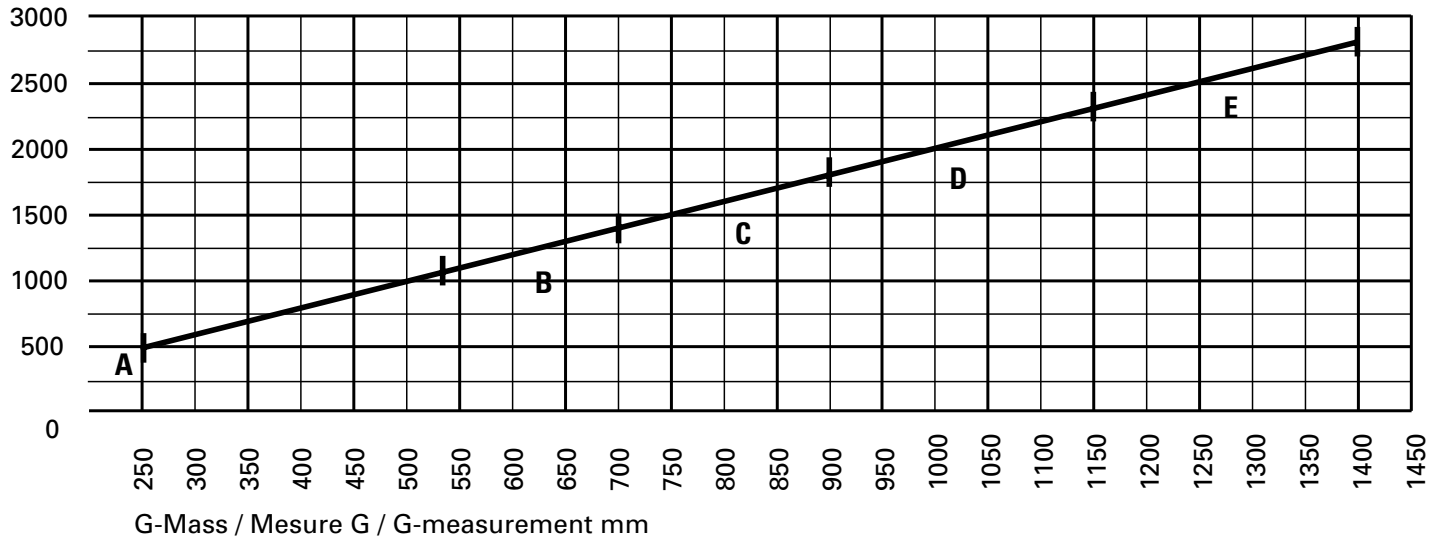

FFB  
 Flügelfalz-Breite /  
 Largeur de feuillure du vantail /  
 Leaf rebate width

**G-Mass bei Kippflügel immer  
 mittig wählen.**

**Beispiel:**  
 FFB 1500 mm  
 G-Mass 750 mm

**Toujours choisir la mesure G centrée  
 pour le vantail à soufflet.**

**Exemple:**  
 FFB 1500 mm  
 Mesure G 750 mm

**For the G measurement of  
 bottom-hung sash, always select  
 the value in the middle**

**Example:**  
 FFB 1500 mm  
 G measurement 750 mm

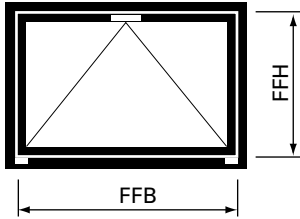

**2. Beschlagnummer anhand von FFB und FFH auswählen**

**2. Sélectionner le numéro de ferrure à l'aide de la FFB et de la FFH**

**2. Select the fittings number using the FFB and FFH**

Getriebetyp gemäss Diagramm Seite 59 Type de crémonne selon diagramme page 59 Type of gearbox according to diagram page 59	Flügelalzbreite Largeur de feuillure du vantail Sash rebate width  <b>FFB</b>	Flügelalzhöhe Hauteur de feuillure du vantail Sash rebate height  <b>FFH</b>				
		680 - 930 mm	931 - 1180 mm	1181 - 1430 mm	1431 - 1680 mm	1681 - 1930 mm
<b>Typ A</b>	830 - 1080 mm	560.365	560.415	560.465	560.515	560.565
<b>Typ B</b>	1081 - 1410 mm	560.375	560.425	560.475	560.525	560.575
<b>Typ C</b>	1411 - 1800 mm	560.385	560.435	560.485	560.535	560.585
<b>Typ D</b>	1801 - 2300 mm	560.395	560.445	560.495	560.545	560.595
<b>Typ E</b>	2301 - 2760 mm	560.405	560.455	560.505	560.555	560.605

Getriebetyp gemäss Diagramm Seite 59 Type de crémonne selon diagramme page 59 Type of gearbox according to diagram page 59	Flügelalzbreite Largeur de feuillure du vantail Sash rebate width  <b>FFB</b>	Flügelalzhöhe Hauteur de feuillure du vantail Sash rebate height  <b>FFH</b>			
		1931 - 2180 mm	2181 - 2430 mm	2431 - 2680 mm	2681 - 2760 mm
<b>Typ A</b>	830 - 1080 mm	560.615	560.665	560.715	560.765
<b>Typ B</b>	1081 - 1410 mm	560.625	560.675	560.725	560.775
<b>Typ C</b>	1411 - 1800 mm	560.635	560.685	560.735	560.785
<b>Typ D</b>	1801 - 2300 mm	560.645	560.695	560.745	560.795
<b>Typ E</b>	2301 - 2760 mm	560.655	560.705	560.755	560.805

Maximalwerte von Seite 43 beachten

Tenir compte des valeurs maximales du page 43

Note the maximum values (page 43)

**3. Anschweissband aufgrund des Flügelgewichts und unter Berücksichtigung von FFB hinzufügen**

**3. Ajouter une paumelle à souder en raison du poids du vantail et en tenant compte de la FFB**

**3. Add the weld-on hinge based on the sash weight and taking into account the sash rebate width**

FFB	Flügelgewicht Poids du vantail Sash weight	Anschweissbänder (siehe Seiten 25/26) Paumelles à souder (voir pages 25/26) Weld-on hinges (see pages 25/26)
830 - 1600 mm	< 80 kg	2 Stück / pièces / pieces
830 - 2760 mm	< 120 kg	3 Stück / pièces / pieces

**4. Befestigungsmaterial auswählen**

**Schraubenbedarf**

Ungefähre Anzahl Schrauben pro Flügel:

**557.045** ca. 60 Schrauben

**557.046** ca. 10 Schrauben

**557.352** 2 Schrauben

**4. Choisir le matériel de fixation**

**Besoins en vis**

Nombre approximatif de vis par vantail:

**557.045** env. 60 vis

**557.046** env. 10 vis

**557.352** 2 vis

**4. Select fixing material**

**Screws required**

Approximate number of screws per sash:

**557.045** approx. 60 screws

**557.046** approx. 10 screws

**557.352** 2 screws

**5. Fenstergriffe auswählen**

siehe Seite 22

**5. Choisir la poignée**

voir page 22

**5. Select handle**

see page 22

**6. Zusätzliche Beschläge auswählen**

ab Seite 23

**6. Choisir des ferrures supplémentaires**

à partir de page 23

**6. Select additional fittings**

from page 23

**FFH** = Flügelfalzhöhe  
**FFB** = Flügelfalzbreite

**FFH** = Hauteur de feuillure du vantail  
**FFB** = Largeur de feuillure du vantail

**FFH** = Sash rebate height  
**FFB** = Sash rebate width

Kippbeschlag  
Ferrure à soufflet  
Bottom-hung fitting

Janisol HI RC Fenster  
Janisol HI RC fenêtres  
Janisol HI RC windows

RC2  
RC3

Legende Kippbeschlag RC

Légende ferrure à soufflet RC

Key to RC bottom-hung window

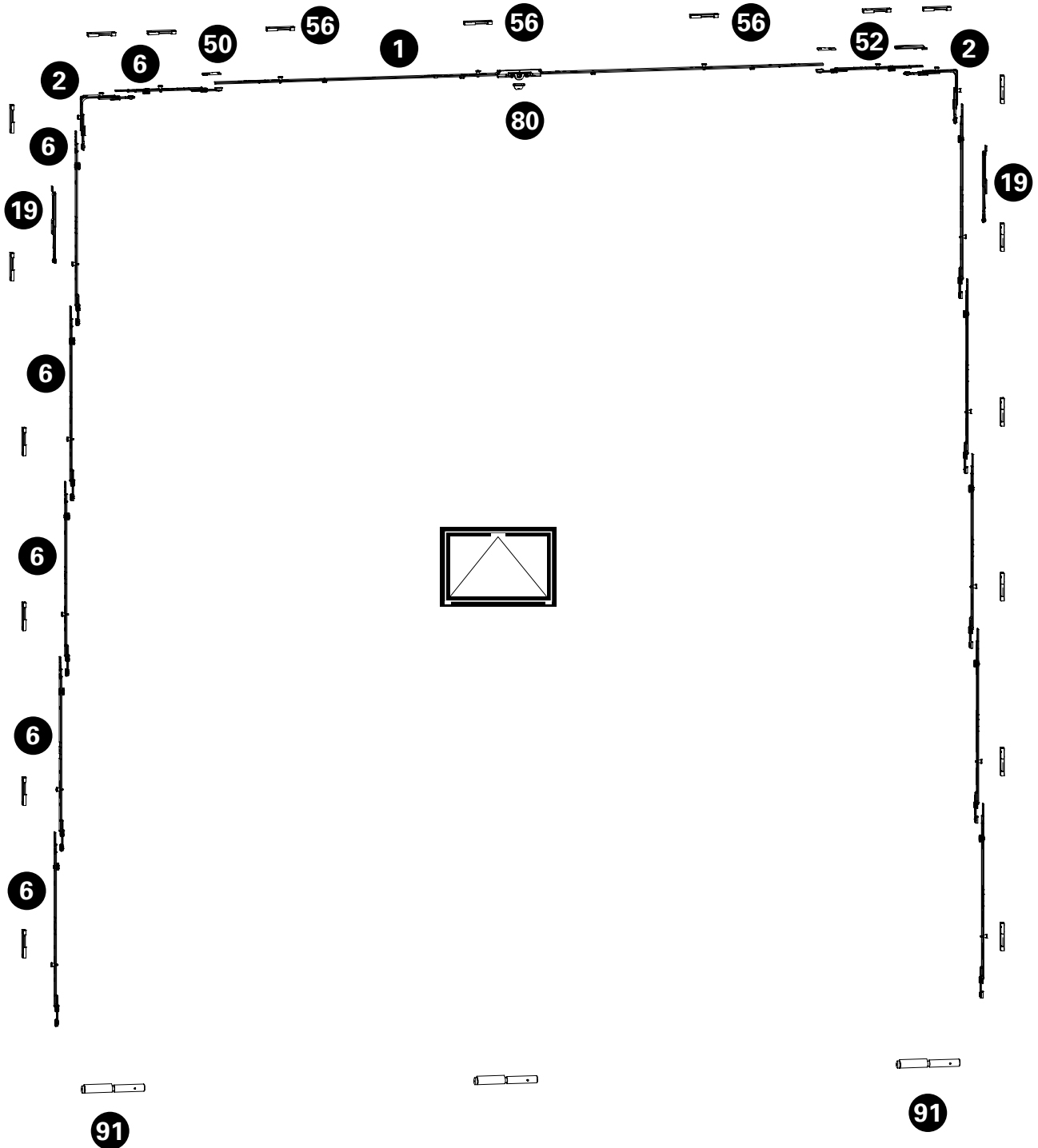

**Kippbeschlag**  
**Ferrure à soufflet**  
**Bottom-hung fitting**

Janisol HI RC Fenster  
 Janisol HI RC fenêtres  
 Janisol HI RC windows

**RC2**

**RC3**

Pos.	Beschrieb Description Description	Typ Type Type	Kennzeichnung Désignation Designation	Einsatz Utilisable Suitable	Bohrlehre Gabarit de perçage Drilling jig	Artikel-Nr No d'article Part no.
1	Getriebschiene Crémone de triangle Mechanism rod	A B C D E	GAK.830-1.D.7,5 GAM.1400-2.D.7,5 GAM.1400-2.D.7,5 GAM.1800-2.D.7,5 GAM.2300-3.D.7,5	FFB 830 - 1080 FFB 1081 - 1410 FFB 1411 - 1800 FFB 1801 - 2300 FFB 2301 - 2760		599.489 599.490 599.490 599.410 599.411
2	Eckumlenkung Renvoi d'angle Corner guide		E1		499.486 E	599.486
6	Mittenverriegelung Verrouillage central Central lock		MK.250-1 MK.500-1		499.453	599.413 599.415
19	Falzschere Compas d'arrêt Rebate stay		FSR SL			599.405
50	Stulpplatte Plaque Connecting piece		ER J SL			599.425
52	Anschlagplatte Plaque butée Stop plate		AWDR SL			599.400
56	Sicherheitsschliessblech Gâche de sécurité Security striking plate		SBS.S.9-18.J.LS	links/à gauche/left	499.459 S.A	599.482
60	Schraube / Vis / Screw M4x20					557.045
61	Schraube / Vis / Screw M4x12					557.046
62	Schraube / Vis / Screw M4x27					557.352
63	Beschlagsunterlage / Cale / Mechanism support					557.050
80	Aufbohrschutz / Protection anti-perçage / Drill protection					599.485
91	Anschweisband Paumelle à souder Weld-on hinge				499.396	550.276 550.238 555.268 555.227 555.261

### **Sicherheitsklasse RC3**

Der gewohnt vorgehende Täter versucht zusätzlich mit einem zweiten Schraubendreher, Kuhfuss und einem mechanischen Bohrer das verschlossene und verriegelte Bauteil aufzubrechen (Prüfzeit 5 Minuten).

Bei dieser Klasse ist eine Verglasung gemäss EN 356 vorgechrieben. Fenster der Klasse RC3 werden oft bei Wohn-, Gewerbe- und öffentlichen Gebäuden mit erhöhten Anforderungen eingebaut.

- Fensterbeschlag mit Pilzkopfverriegelung
- Anpressdruck verstellbar
- Korrosionsbeständigkeit nach EN ISO 9227-NS Klasse 4 nach EN 1670
- Prüfungen nach EN 1627-1630
- Systemprüfung nach Produktnorm EN 14351-1 für alle Öffnungsarten

### **Classe de sécurité RC3**

Le délinquant procédant de manière usuelle tente de plus de rompre le composant fermé et verrouillé avec un second tournevis, un pied-de-biche et un foret mécanique (temps de test 5 minutes). Un vitrage selon EN 356 est prescrit pour cette classe. Les fenêtres de la classe RC3 sont souvent utilisées dans les immeubles d'habitation, les bâtiments de bureaux et publics soumis à des exigences de sécurité élevées.

- Ferrure de fenêtre avec verrouillage champignon
- Pression de serrage réglable
- Résistance à la corrosion selon EN ISO 9227-NS classe 4 selon EN 1670
- Contrôles selon EN 1627-1630
- Contrôle du système selon la norme produit EN 14351-1 pour tous les types d'ouverture

### **Resistance class RC3**

Habitual burglars use a second screwdriver, crowbar and mechanical drill to try to break into locked and bolted building components (testing time 5 minutes). Glazing in accordance with EN 356 is prescribed for this class. Windows in class RC3 are often installed in residential, commercial and public buildings with higher requirements.

- Window fitting with mushroom head locking
- Contact pressure can be adjusted
- Corrosion resistance in accordance with EN ISO 9227-NS class 4 in accordance with EN 1670
- Tests in accordance with EN 1627-1630
- System testing in accordance with product standard EN 14351-1 for all opening types

**Folgende technische Rahmenbedingungen müssen beachtet werden:**

**Les conditions techniques suivantes doivent être observées:**

**The following technical limiting conditions must be duly considered:**

**Allgemein:**

Max. Fläche: 3.0 m<sup>2</sup>  
 G-Mass min.: 258 mm

**Généralités:**

Surface max.: 3.0 m<sup>2</sup>  
 Mesure G min.: 258 mm

**General:**

Max. surface: 3.0 m<sup>2</sup>  
 G-measurement min.: 258 mm

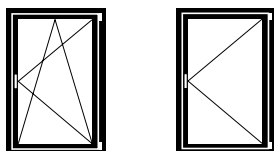

*Flügelgrößen Drehkipp- und Drehfenster:*

Max. FFH = 2760 mm  
 FFB = 1435 mm  
 Min. FFH = 830 mm  
 FFB = 630 mm

Max. Gewicht: 150 kg  
 FFB/FFH: ≤ 2

*Grandeurs du vantail fenêtre oscillo-battante et à la française:*

Max. FFH = 2760 mm  
 FFB = 1435 mm  
 Min. FFH = 830 mm  
 FFB = 630 mm

Poids max.: 150 kg  
 FFB/FFH: ≤ 2

*Size of sash turn/tilt and side-hung windows:*

Max. FFH = 2760 mm  
 FFB = 1435 mm  
 Min. FFH = 830 mm  
 FFB = 630 mm

Max. weight: 150 kg  
 FFB/FFH: ≤ 2

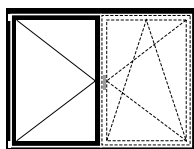

*Flügelgröße Stulp-Fenster:*

Max. FFH = 2760 mm  
 SF-FB = 1435 mm  
 Min. FFH = 830 mm  
 SF-FB = 630 mm

Max. Gewicht: 150 kg  
 FFB/FFH: ≤ 2

*Grandeur du vantail fenêtre à deux vantaux:*

Max. FFH = 2760 mm  
 SF-FB = 1435 mm  
 Min. FFH = 830 mm  
 SF-FB = 630 mm

Poids max.: 150 kg  
 FFB/FFH: ≤ 2

*Size of sash double-sash window:*

Max. FFH = 2760 mm  
 SF-FB = 1435 mm  
 Min. FFH = 830 mm  
 SF-FB = 630 mm

Max. weight: 150 kg  
 FFB/FFH: ≤ 2

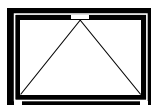

*Flügelgröße Kipp-Fenster:*

Max. FFH = 2760 mm  
 FFB = 2760 mm  
 Min. FFH = 680 mm  
 FFB = 830 mm

Max. Gewicht: 80 kg (2 Bänder)  
 120 kg (3 Bänder)

*Grandeur du vantail fenêtre à soufflet:*

Max. FFH = 2760 mm  
 FFB = 2760 mm  
 Min. FFH = 680 mm  
 FFB = 830 mm

Poids max.: 80 kg (2 paumelles)  
 120 kg (3 paumelles)

*Size of sash bottom-hung window:*

Max. FFH = 2760 mm  
 FFB = 2760 mm  
 Min. FFH = 680 mm  
 FFB = 830 mm

Max. weight: 80 kg (2 hinges)  
 120 kg (3 hinges)

Zur Erreichung der maximalen Leistungswerte bzw. der CE-Kennzeichnung sind die Gutachtlichen Stellungnahmen zu beachten. (extranet.jansen.com)

Il doit être tenu compte des avis d'expert dans le but d'obtenir les valeurs de performance maximales et le marquage CE. (extranet.jansen.com)

To achieve the maximum performance values and/or the CE marking, the expert appraisal report must be observed. (extranet.jansen.com)



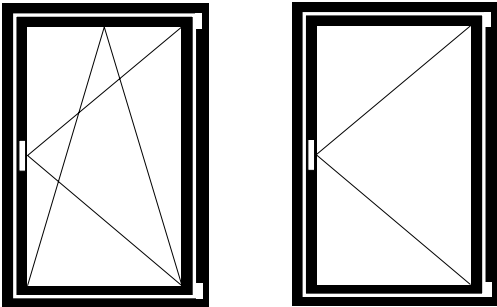

**Drehkipp- und Drehbeschlag**

**Ferrure oscillo-battante et à la française**

**Turn/tilt and side-hung fitting**

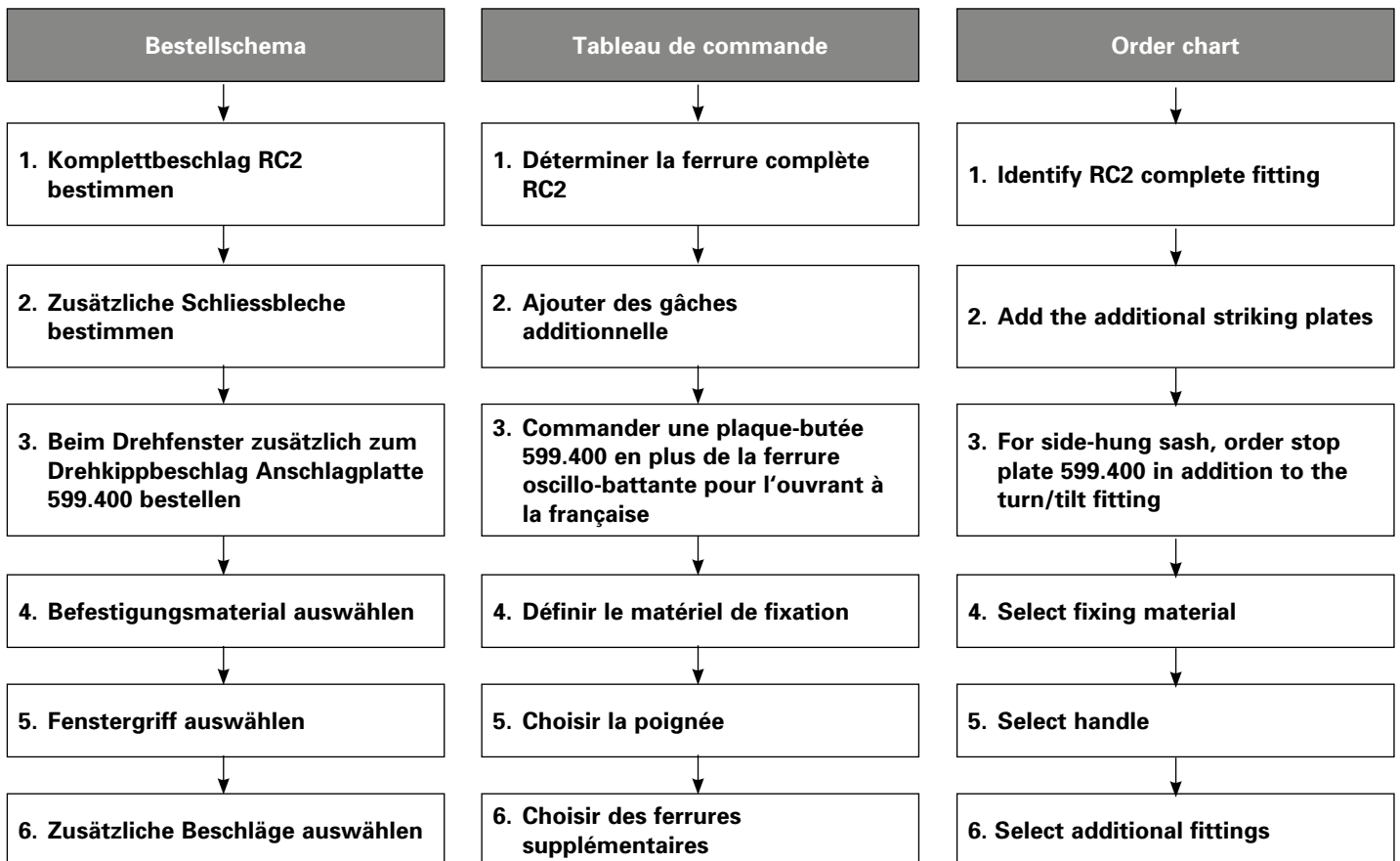

**FFH** = Flügelfalzhöhe  
**FFB** = Flügelfalzbreite

**FFH** = Hauteur de feuillure du vantail  
**FFB** = Largeur de feuillure du vantail

**FFH** = Sash rebate height  
**FFB** = Sash rebate width

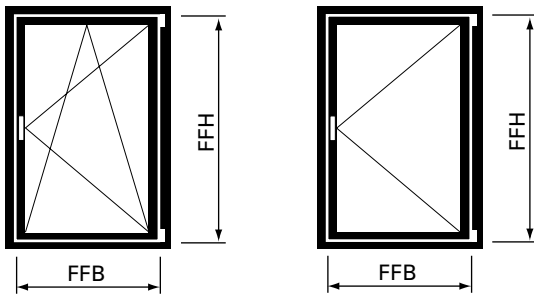

**2. Zusätzliche Schliessbleche bestimmen**

**2. Ajouter des gâches additionnelle**

**2. Add the additional striking plates**

Getriebetyp gemäss Diagramm Seite 46 Type de crémonne selon diagramme page 46 Mechanism type according to diagram page 46	Flügelfalzhöhe Hauteur de feuillure du vantail Sash rebate height <b>FFH</b>	Flügelfalzbreite Largeur de feuillure du vantail Sash rebate width <b>FFB</b>			
		630 - 810 mm	811 - 860 mm	861 - 1025 mm	1026 - 1150 mm
<b>Typ A*</b>	830 - 900 mm	1 x 599.48x	1 x 599.48x	2 x 599.48x	1 x 599.48x
<b>Typ B</b>	901 - 1060 mm	1 x 599.48x	1 x 599.48x	2 x 599.48x	1 x 599.48x
<b>Typ C</b>	1061 - 1310 mm	1 x 599.48x	1 x 599.48x	2 x 599.48x	1 x 599.48x
<b>Typ D</b>	1311 - 1400 mm	2 x 599.48x	2 x 599.48x	3 x 599.48x	2 x 599.48x
<b>Typ E</b>	1401 - 1560 mm	2 x 599.48x	2 x 599.48x	3 x 599.48x	2 x 599.48x
<b>Typ F</b>	1561 - 1810 mm	2 x 599.48x	2 x 599.48x	3 x 599.48x	2 x 599.48x
<b>Typ G</b>	1811 - 2060 mm	1 x 599.48x	1 x 599.48x	2 x 599.48x	1 x 599.48x
<b>Typ H</b>	2061 - 2310 mm	2 x 599.48x	2 x 599.48x	3 x 599.48x	2 x 599.48x
<b>Typ I</b>	2311 - 2560 mm	1 x 599.48x	1 x 599.48x	2 x 599.48x	1 x 599.48x
<b>Typ J</b>	2561 - 2760 mm	2 x 599.48x	2 x 599.48x	3 x 599.48x	2 x 599.48x

**x = 2** = Drehkip- und Drehbeschlag linksöffnend  
**x = 3** = Drehkip- und Drehbeschlag rechtsöffnend

**x = 2** = Ferrure oscillo-battante et à la française ouvrant à gauche  
**x = 3** = Ferrure oscillo-battante et à la française ouvrant à droite

**x = 2** = Turn/tilt and side-hung fitting lefthand  
**x = 3** = Turn/tilt and side-hung fitting righthand



Maximalwerte von Seite 65 beachten

Tenir compte des valeurs maximales du page 65

Note the maximum values (page 65)

\* G-Mass fix bei 258 mm

\* Mesure G fixe pour 258 mm

\* G measurement fixed at 258 mm

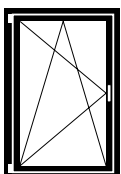

linksöffnend  
ouvrant à gauche  
lefthand

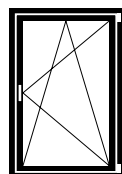

rechtsöffnend  
ouvrant à droite  
righthand

Getriebetyp gemäss Diagramm Seite 46 Type de crémonne selon diagramme page 46 Mechanism type according to diagram page 46	Flügelfalzhöhe Hauteur de feuillure du vantail Sash rebate height  <b>FFH</b>	Flügelfalzbreite Largeur de feuillure du vantail Sash rebate width  <b>FFB</b>		
		1151 - 1275 mm	1276 - 1400 mm	1401 - 1435 mm
<b>Typ A*</b>	830 - 900 mm	1 x 599.48x	2 x 599.48x	3 x 599.48x
<b>Typ B</b>	901 - 1060 mm	1 x 599.48x	2 x 599.48x	3 x 599.48x
<b>Typ C</b>	1061 - 1310 mm	1 x 599.48x	2 x 599.48x	3 x 599.48x
<b>Typ D</b>	1311 - 1400 mm	2 x 599.48x	3 x 599.48x	4 x 599.48x
<b>Typ E</b>	1401 - 1560 mm	2 x 599.48x	3 x 599.48x	4 x 599.48x
<b>Typ F</b>	1561 - 1810 mm	2 x 599.48x	3 x 599.48x	4 x 599.48x
<b>Typ G</b>	1811 - 2060 mm	1 x 599.48x	2 x 599.48x	3 x 599.48x
<b>Typ H</b>	2061 - 2310 mm	2 x 599.48x	3 x 599.48x	4 x 599.48x
<b>Typ I</b>	2311 - 2560 mm	1 x 599.48x	2 x 599.48x	3 x 599.48x
<b>Typ J</b>	2561 - 2760 mm	2 x 599.48x	3 x 599.48x	4 x 599.48x

**x = 2** = Drehkipp- und Drehbeschlag linksöffnend  
**3** = Drehkipp- und Drehbeschlag rechtsöffnend

**x = 2** = Ferrure oscillo-battante et à la française ouvrant à gauche  
**3** = Ferrure oscillo-battante et à la française ouvrant à droite

**x = 2** = Turn/tilt and side-hung fitting lefthand  
**3** = Turn/tilt and side-hung fitting righthand

\* G-Mass fix bei 258 mm

\* Mesure G fixe pour 258 mm

\* G measurement fixed at 258 mm

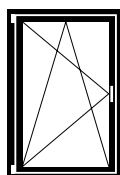

linksöffnend  
ouvrant à gauche  
lefthand

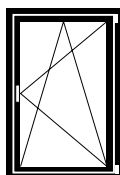

rechtsöffnend  
ouvrant à droite  
righthand

**3. Beim Drehfenster zusätzlich zum Drehkippbeschlag Anschlagplatte 599.400 bestellen**

**3. Commander une plaque-butée 599.400 en plus de la ferrure oscillo-battante pour l'ouvrant à la française**

**3. For side-hung sash, order stop plate 599.400 in addition to the turn/tilt fitting**

**4. Befestigungsmaterial auswählen**

**4. Choisir le matériel de fixation**

**4. Select fixing material**

**Schraubenbedarf**

Ungefähre Anzahl Schrauben pro Flügel:

**557.045** ca. 65 Schrauben  
**557.046** ca. 10 Schrauben

**Besoins en vis**

Nombre approximatif de vis par vantail:

**557.045** env. 65 vis  
**557.046** env. 10 vis

**Screws required**

Approximate number of screws per sash:

**557.045** approx. 65 screws  
**557.046** approx. 10 screws

**5. Fenstergriffe auswählen**

siehe Seite 22

**5. Choisir la poignée**

voir page 22

**5. Select handle**

see page 22

**6. Zusätzliche Beschläge auswählen**

ab Seite 23

**6. Choisir des ferrures supplémentaires**

à partir de page 23

**6. Select additional fittings**

from page 23

**FFH** = Flügelfalzhöhe  
**FFB** = Flügelfalzbreite

**FFH** = Hauteur de feuillure du vantail  
**FFB** = Largeur de feuillure du vantail

**FFH** = Sash rebate height  
**FFB** = Sash rebate width

Legende Dreh- und  
 Drehkippbeschlag RC

Légende ferrure oscillo-battante  
 et à la française RC

Key to RC turn/tilt and  
 side-hung fitting

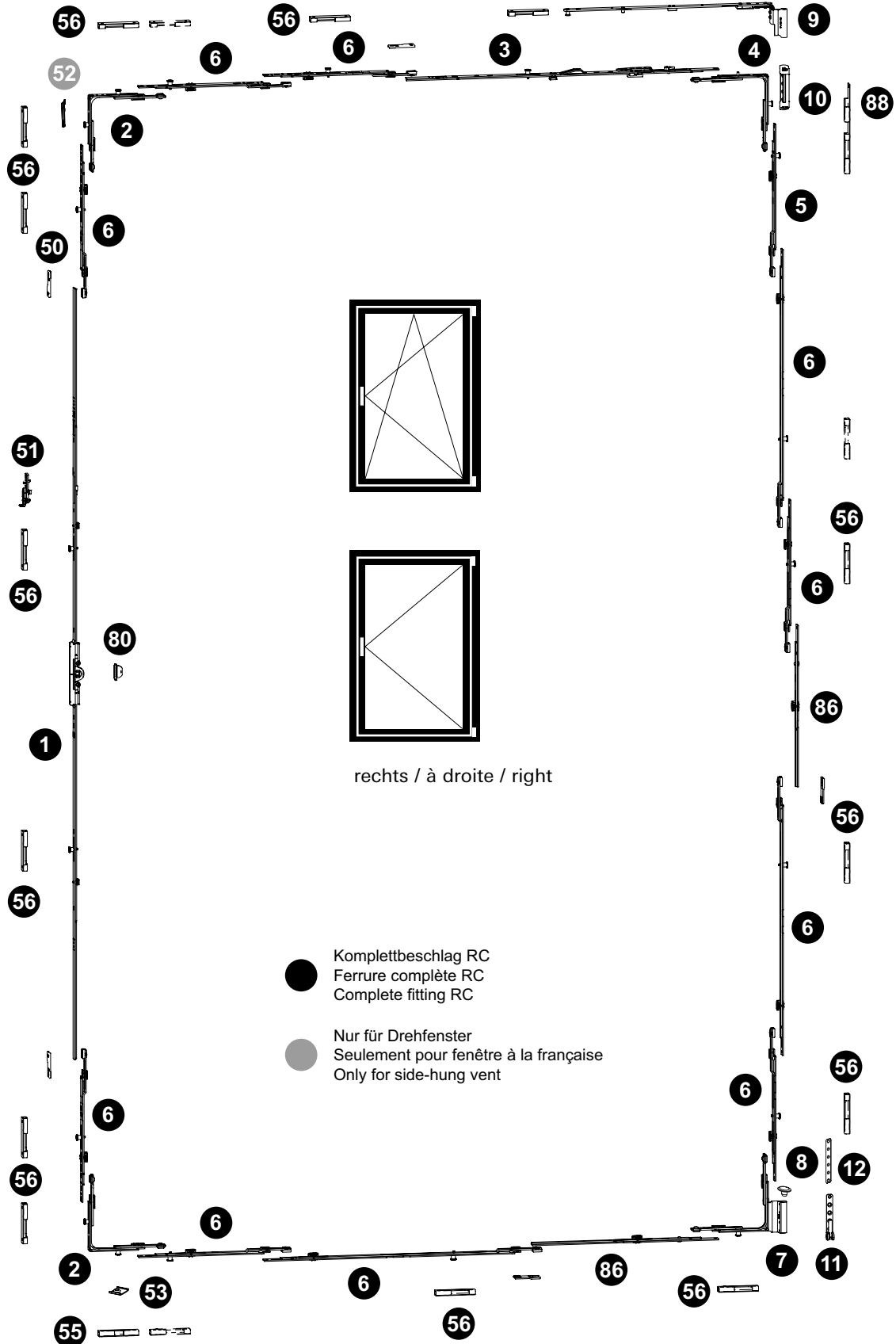

**Drehkipp- und Drehbeschlag**  
**Ferrure oscillo-battante et à la française**  
**Turn/tilt and side-hung fitting**

Janisol HI RC Fenster  
 Janisol HI RC fenêtres  
 Janisol HI RC windows

**RC3**

Pos.	Beschrieb Description Description	Typ Type Type	Kennzeichnung Désignation Designation	Einsatz Utilisable Suitable	Bohrlehre Gabarit de perçage Drilling jig	Artikel-Nr No d'article Part no.
1	Getriebschiene Crémone de tringle Mechanism rod	A B C D E F G H I J	GAK.830-1.D.7,5 GAM.1400-2.D.7,5 GAM.1400-2.D.7,5 GAM.1400-2.D.7,5 GAM.1400-2.D.7,5 GAM.1400-2.D.7,5 GAM.1800-2.D.7,5 GAM.1800-2.D.7,5 GAM.2300-3.D.7,5 GAM.2300-3.D.7,5	FFH 830 - 900 FFH 901 - 1060 FFH 1061-1310 FFH 1311 - 1400 FFH 1401 - 1560 FFH 1561 - 1810 FFH 1811 - 2060 FFH 2061 - 2310 FFH 2311 - 2560 FFH 2561 - 2760		599.489 599.490 599.490 599.490 599.490 599.490 599.410 599.410 599.411 599.411
2	Eckmülnkung Renvoi d'angle Corner guide		E11		499.456 E	599.486
3	Oberschiene Tringle supérieure Top rod		OS1.600 OS2.1025-1	FFB 630 - 1025 FFB 1026 - 1435	499.454 O.C	599.434 599.436
4	Eckmülnkung Renvoi d'angle Corner guide		E2 E3		499.456 E	599.403 599.404
5	Mittenverriegelung Verrouillage central Central lock		MK.PA.250-1		499.453 M.B	599.417
6	Mittenverriegelung Verrouillage central Central lock		MK.250-1 MK.750-1 MK.500-1		499.453	599.413 599.416 599.415
7	Flügelager Fiche d'angle du vantail Sash hinge part		FWSB 18-9-12 LS FWSB 18-9-12 RS	links/à gauche/left rechts/à droite/right	499.456 F F	599.487 599.488
8	Flügelagerstopfen / Bouchon / Sash bearing stoppers		FWV SL			599.433
9	Schere Compas Stay		SK.1.18-9.LS SK.1.18-9.RS SK.2.18-9.LS SK.2.18-9.RS	links/à gauche/left rechts/à droite/right links/à gauche/left rechts/à droite/right		599.439 599.440 599.441 599.442
10	Scherenlager Charnière supérieure du ciseaux Scissor hinge part		SL.K.3-6.130		499.571 E	599.443
11	Ecklager Charnière inférieure d'angle Corner hinge part		ESV 6-3-16 SL		499.571 E	599.428
12	Unterlage Ecklager Cale charnière d'angle Support for corner pivot					599.533
50	Stulpplatte / Plaque / Connecting piece		ER J SL			599.425
51	Fehlschaltssicherung Anti-fausse manoeuvre Fool-proof mechanism		FSA			599.406
52	Anschlagplatte / Plaque-butée / Stop plate		AWDR			599.400
53	Auflauf / Appui / Lock staple					599.479
55	Kippschliessblech Gâche oscillo-battante Tilt striking plate		SBK.S.9-18.J		499.459 S.A	599.484
56	Sicherheitsschliessblech Gâche de sécurité Security striking plate		SBS.S.9-18.J.LS SBS.S.9-18.J.RS	links/à gauche/left rechts/à droite/right	499.459 S.A / S.B	599.482 599.483
60	Schraube / Vis / Screw M4x20					557.045
61	Schraube / Vis / Screw M4x12					557.046
63	Beschlagsunterlage / Cale / Mechanism support					557.050
80	Aufbohrschutz / Protection anti-perçage / Drill protection					599.485
86	Koppelement Élément d'accouplement Coupling		KE SL			599.491
88	Sicherheitsschliessblech RC Gâche de sécurité RC Security striking plate RC			links/à gauche/left rechts/à droite/right		599.534 599.535

## Stulp-Beschlag (Standflügel)

Ferrure pour fenêtre à deux vantaux (vantail semi-fixe)

Fitting for double-sash window (secondary sash)

Janisol HI RC Fenster

Janisol HI RC fenêtres

Janisol HI RC windows

**RC3**

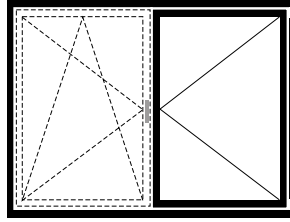
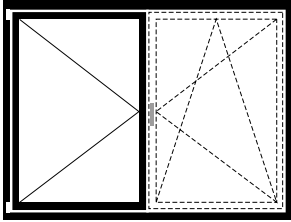

### Stulp-Beschlag (Standflügel)

### Ferrure pour fenêtre à deux vantaux (Vantail semi-fixe)

### Fitting for double-sash window (Secondary sash)

#### Bestellschema

1. Komplettbeschlag RC2  
bestimmen

2. Zusätzliche Schliessbleche  
bestimmen

3. Spezial-Schliessbleche bestellen

4. Befestigungsmaterial auswählen

5. Zusätzliche Beschläge auswählen

#### Tableau de commande

1. Déterminer la ferrure complète  
RC2

2. Ajouter des gâches  
additionnelle

3. Commander gâches de fermeture  
spéciales

4. Définir le matériel de fixation

5. Choisir des ferrures  
supplémentaires

#### Order chart

1. Identify RC2 complete fitting

2. Add the additional striking plates

3. Order special striking plates

4. Select fixing material

5. Select additional fittings

**FFH** = Flügelfalzhöhe  
**SF-FB** = Standflügel-Falzbreite

**FFH** = Hauteur de feuillure  
du vantail  
**SF-FB** = Largeur de feuillure du  
vantail semi-fixe

**FFH** = Sash rebate height  
**SF-FB** = Rebate width of  
secondary sash

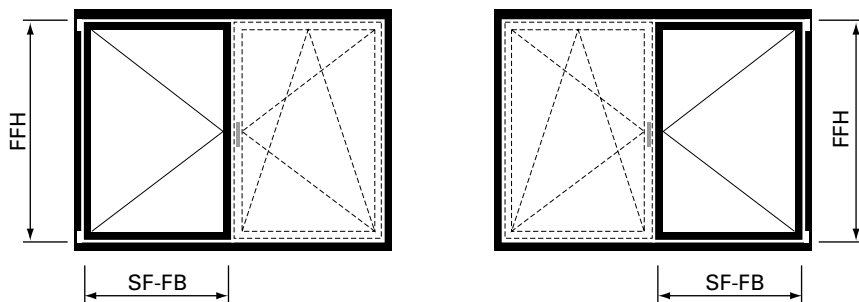

**2. Zusätzliche Schliessbleche bestimmen**

**2. Ajouter des gâches additionnelle**

**2. Add the additional striking plates**

Getriebetyp gemäss Diagramm Seite 46 Type de crémonne selon diagramme page 46 Mechanism type according to diagram page 46	Flügelfalzhöhe Hauteur de feuillure du vantaïl Sash rebate height  FFH	Flügelfalzbreite Largeur de feuillure du vantaïl Sash rebate width  FFB			
		630 - 810 mm	811 - 860 mm	861 - 1025 mm	1026 - 1150 mm
		<b>Typ A*</b>	830 - 900 mm	1 x 599.48x	1 x 599.48x
<b>Typ B</b>	901 - 1060 mm	1 x 599.48x	1 x 599.48x	2 x 599.48x	1 x 599.48x
<b>Typ C</b>	1061 - 1310 mm	1 x 599.48x	1 x 599.48x	2 x 599.48x	1 x 599.48x
<b>Typ D</b>	1311 - 1400 mm	2 x 599.48x	2 x 599.48x	3 x 599.48x	2 x 599.48x
<b>Typ E</b>	1401 - 1560 mm	2 x 599.48x	2 x 599.48x	3 x 599.48x	2 x 599.48x
<b>Typ F</b>	1561 - 1810 mm	2 x 599.48x	2 x 599.48x	3 x 599.48x	2 x 599.48x
<b>Typ G</b>	1811 - 2060 mm	1 x 599.48x	1 x 599.48x	2 x 599.48x	1 x 599.48x
<b>Typ H</b>	2061 - 2310 mm	2 x 599.48x	2 x 599.48x	3 x 599.48x	2 x 599.48x
<b>Typ I</b>	2311 - 2560 mm	1 x 599.48x	1 x 599.48x	2 x 599.48x	1 x 599.48x
<b>Typ J</b>	2561 - 2760 mm	2 x 599.48x	2 x 599.48x	3 x 599.48x	2 x 599.48x

x = 2 = Drehkipp- und Drehbeschlag linksöffnend  
3 = Drehkipp- und Drehbeschlag rechtsöffnend

x = 2 = Ferrure oscillo-battante et à la française ouvrant à gauche  
3 = Ferrure oscillo-battante et à la française ouvrant à droite

x = 2 = Turn/tilt and side-hung fitting lefthand  
3 = Turn/tilt and side-hung fitting righthand



Maximalwerte von Seite 65 beachten

Tenir compte des valeurs maximales du page 65

Note the maximum values (page 65)

\* G-Mass fix bei 258 mm

\* Mesure G fixe pour 258 mm

\* G measurement fixed at 258 mm

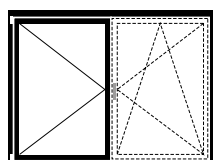

linksöffnend  
ouvrant à gauche  
lefthand

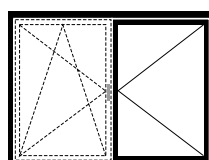

rechtsöffnend  
ouvrant à droite  
righthand



**Stulp-Beschlag (Standflügel)****Ferrure pour fenêtre à deux vantaux (vantail semi-fixe)****Fitting for double-sash window (secondary sash)**

Janisol HI RC Fenster

Janisol HI RC fenêtres

Janisol HI RC windows

**RC3**

Getriebetyp gemäss Diagramm Seite 46 Type de crémonne selon diagramme page 46 Mechanism type according to diagram page 46	Flügelfalzhöhe Hauteur de feuillure du vantail Sash rebate height  <b>FFH</b>	Flügelfalzbreite Largeur de feuillure du vantail Sash rebate width  <b>FFB</b>		
		1151 - 1275 mm	1276 - 1400 mm	1401 - 1435 mm
<b>Typ A*</b>	830 - 900 mm	1 x 599.48x	2 x 599.48x	3 x 599.48x
<b>Typ B</b>	901 - 1060 mm	1 x 599.48x	2 x 599.48x	3 x 599.48x
<b>Typ C</b>	1061 - 1310 mm	1 x 599.48x	2 x 599.48x	3 x 599.48x
<b>Typ D</b>	1311 - 1400 mm	2 x 599.48x	3 x 599.48x	4 x 599.48x
<b>Typ E</b>	1401 - 1560 mm	2 x 599.48x	3 x 599.48x	4 x 599.48x
<b>Typ F</b>	1561 - 1810 mm	2 x 599.48x	3 x 599.48x	4 x 599.48x
<b>Typ G</b>	1811 - 2060 mm	1 x 599.48x	2 x 599.48x	3 x 599.48x
<b>Typ H</b>	2061 - 2310 mm	2 x 599.48x	3 x 599.48x	4 x 599.48x
<b>Typ I</b>	2311 - 2560 mm	1 x 599.48x	2 x 599.48x	3 x 599.48x
<b>Typ J</b>	2561 - 2760 mm	2 x 599.48x	3 x 599.48x	4 x 599.48x

**x = 2** = Drehkipp- und Drehbeschlag linksöffnend  
**3** = Drehkipp- und Drehbeschlag rechtsöffnend

**x = 2** = Ferrure oscillo-battante et à la française ouvrant à gauche  
**3** = Ferrure oscillo-battante et à la française ouvrant à droite

**x = 2** = Turn/tilt and side-hung fitting lefthand  
**3** = Turn/tilt and side-hung fitting righthand

\* G-Mass fix bei 258 mm

\* Mesure G fixe pour 258 mm

\* G measurement fixed at 258 mm

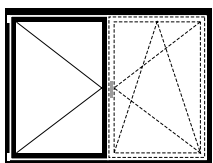

linksöffnend  
ouvrant à gauche  
lefthand

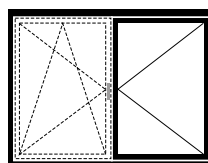

rechtsöffnend  
ouvrant à droite  
righthand

## Stulp-Beschlag (Standflügel)

Ferrure pour fenêtre à deux vantaux (vantail semi-fixe)

Fitting for double-sash window (secondary sash)

Janisol HI RC Fenster  
Janisol HI RC fenêtres  
Janisol HI RC windows

**RC3**

### 3. Spezial-Schliessbleche bestellen

Es sind immer 6 Stück 599.548 und 1 Stück 599.549 (links) und 1 Stück 599.550 (rechts) zusätzlich zu bestellen.

### 3. Commander gâches de fermetrue spéciales

6 unités 599.548 et 1 unité 599.549 (gauche) et 1 unité 599.550 (droite) doivent toujours être commandées en plus.

### 3. Order special striking plates

6 x 599.548 and 1 piece 599.549 (left) and 1 piece 599.550 (right) must always be ordered in addition.

### 4. Befestigungsmaterial auswählen

#### Schraubenbedarf

Ungefähre Anzahl Schrauben pro Flügel:

**557.045** ca. 60 Schrauben  
**557.046** ca. 10 Schrauben

### 4. Choisir le matériel de fixation

#### Besoins en vis

Nombre approximatif de vis par vantail:

**557.045** env. 60 vis  
**557.046** env. 10 vis

### 4. Select fixing material

#### Screws required

Approximate number of screws per sash:

**557.045** approx. 60 screws  
**557.046** approx. 10 screws

### 5. Zusätzliche Beschläge auswählen

ab Seite 23

### 5. Choisir des ferrures supplémentaires

à partir de page 23

### 5. Select additional fittings

from page 23

**FFH** = Flügelfalzhöhe  
**SF-FB** = Standflügel-Falzbreite

**FFH** = Hauteur de feuillure du vantail  
**SF-FB** = Largeur de feuillure du vantail semi-fixe

**FFH** = Sash rebate height  
**SF-FB** = Rebate width of secondary sash

Legende Stulpbeschlag RC

Légende ferrure pour fenêtre à deux vantaux RC

Key to RC fitting for double-sash window

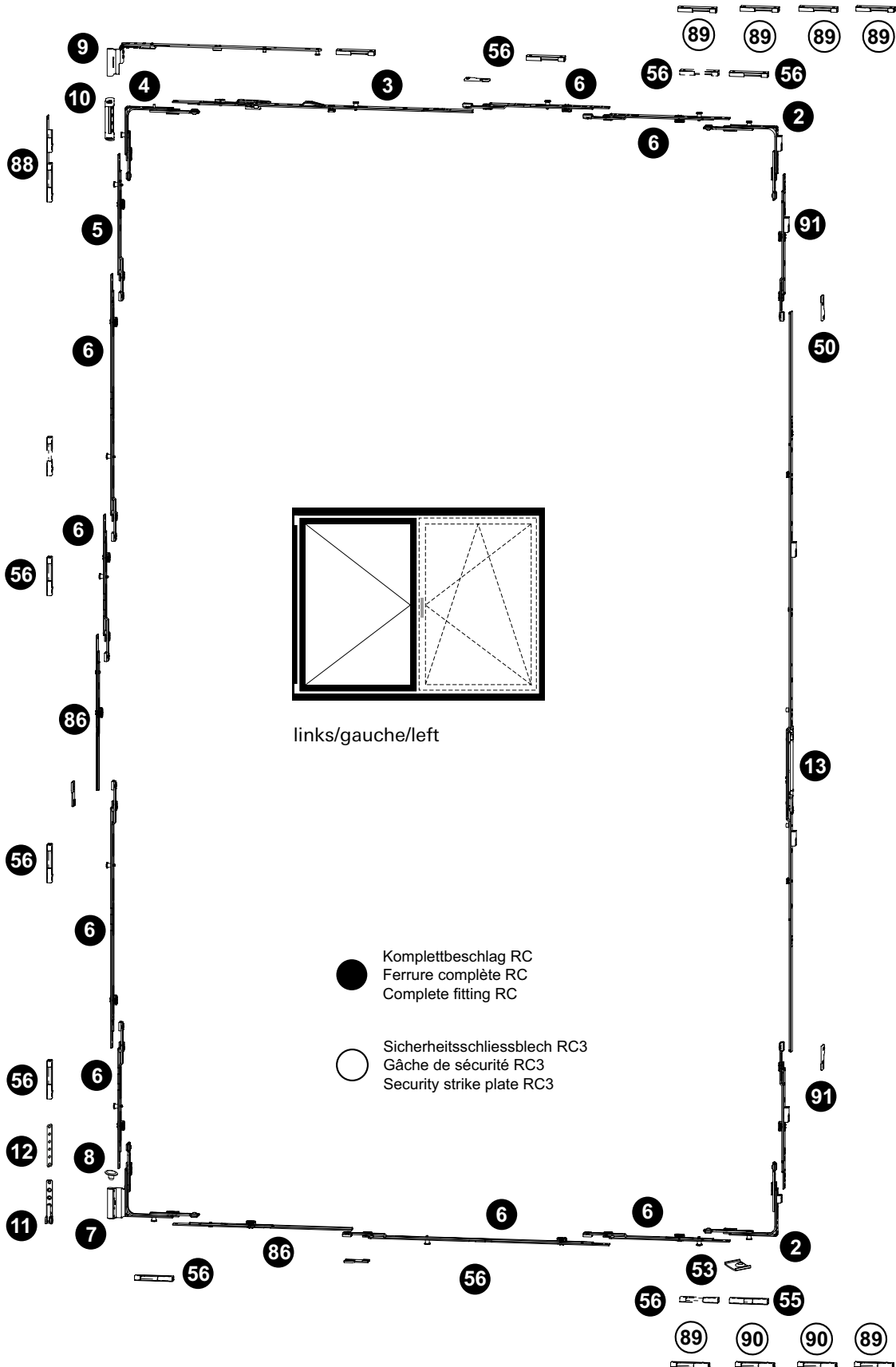

**Stulp-Beschlag (Standflügel)****Ferrure pour fenêtre à deux vantaux (vantail semi-fixe)****Fitting for double-sash window (secondary sash)**

Janisol HI RC Fenster

Janisol HI RC fenêtres

Janisol HI RC windows

**RC3**

Pos.	Beschrieb Description Description	Typ Type Type	Kennzeichnung Désignation Designation	Einsatz Utilisable Suitable	Bohrlehre Gabarit de perçage Drilling jig	Artikel-Nr No d'article Part no.
2	Eckmlenkung Renvoi d'angle Corner guide		E1.SBS.0 E1.SBS.U		499.456	599.527 599.528
3	Oberschiene Tringle supérieure Top rod		OS1.600 OS2.1025-1	FFB 630 - 1025 FFB 1026 - 1435	499.454 O.C	599.434 599.436
4	Eckmlenkung Renvoi d'angle Corner guide		E2 E3		499.456 E	599.403 599.404
5	Mittenverriegelung Verrouillage central Central lock		MK.PA.250-1		499.453 M.B	599.417
6	Mittenverriegelung Verrouillage central Central lock		MK.250-1 MK.500-1		499.453	599.413 599.415
7	Flügelager Fiche d'angle du vantail Sash hinge part		FWSB 18-9-12 LS FWSB 18-9-12 RS	links/à gauche/left rechts/à droite/right	499.456 F F	599.487 599.488
8	Flügelagerstopfen Bouchon Sash bearing stoppers		FWV SL			599.433
9	Schere Compas Stay		SK.1.18-9.LS SK.1.18-9.RS SK.2.18-9.LS SK.2.18-9.RS	links/à gauche/left rechts/à droite/right links/à gauche/left rechts/à droite/right		599.439 599.440 599.441 599.442
10	Scherenlager Charnière supérieure du ciseaux Scissor hinge part		SL.K.3-6.130		499.571 E	599.443
11	Ecklager Charnière inférieure d'angle Corner hinge part		ESV 6-3-16 SL		499.571 E	599.428
12	Unterlage Ecklager Cale charnière d'angle Support for corner pivot					599.533
13	Stulpgetriebe Crémone de vantail semi-fixe Double-sash gearbox	A B C D E F G H I J	GASK.830-1 GASM.1400-2 GASM.1400-2 GASM.1400-2 GASM.1400-2 GASM.1400-2 GASM.1800-2 GASM.1800-2 GASM.2300-3 GASM.2300-3	FFH 830 - 900 FFH 901 - 1060 FFH 1061 - 1310 FFH 1311 - 1400 FFH 1401 - 1560 FFH 1561 - 1810 FFH 1811 - 2060 FFH 2061 - 2310 FFH 2311 - 2560 FFH 2561 - 2760	499.452	599.494 599.495 599.495 599.495 599.495 599.495 599.423 599.423 599.424 599.424
50	Stulpplatte / Plaque / Connecting piece			ER J SL		599.425
53	Auflauf / Appui / Lock staple					599.479
55	Kippschliessblech Gâche oscillo-battante Tilt striking plate		SBK.S.9-18.J		499.459 S.A	599.484
56	Sicherheitsschliessblech Gâche de sécurité Security striking plate		SBS.S.9-18.J.LS SBS.S.9-18.J.RS	links/à gauche/left rechts/à droite/right	499.459 S.A / S.B	599.482 599.483
60	Schraube / Vis / Screw M4x20					557.045
61	Schraube / Vis / Screw M4x12					557.046
63	Beschlagsunterlage / Cale / Mechanism support					557.050



**Stulp-Beschlag (Standflügel)****Ferrure pour fenêtre à deux vantaux (vantaïl semi-fixe)****Fitting for double-sash window (secondary sash)**

Janisol HI RC Fenster

**RC3**

Janisol HI RC fenêtres

Janisol HI RC windows

Pos.	Beschrieb Description Description	Typ Type Type	Kennzeichnung Désignation Designation	Einsatz Utilisable Suitable	Bohrlehre Gabarit de perçage Drilling jig	Artikel-Nr No d'article Part no.
86	Koppelement Élément d'accouplement Coupling		KE SL			599.491
88	Sicherheitsschliessblech RC Gâche de sécurité RC Security striking plate RC			links/à gauche/left rechts/à droite/right		599.534 599.535
89	Sicherheitsschliessblech RC3 Gâche de sécurité RC3 Security striking plate RC3					599.548
90	Kippschliessblech RC3 Gâche oscillo-battante RC3 Tilt striking plate RC3			links/à gauche/left rechts/à droite/right		599.549 599.550
91	Mittenverriegelung Verrouillage central Central lock		MS.SU.250-1 MS.SO.250-1	ab/dès/from FFH 1401 ab/dès/from FFH 1401		599.492 599.493

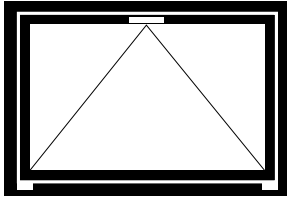

Siehe ab Seite 58  
 Voir à partir de page 58  
 See from page 58

**Kippbeschlag                      Ferrure à soufflet                      Bottom-hung fitting**

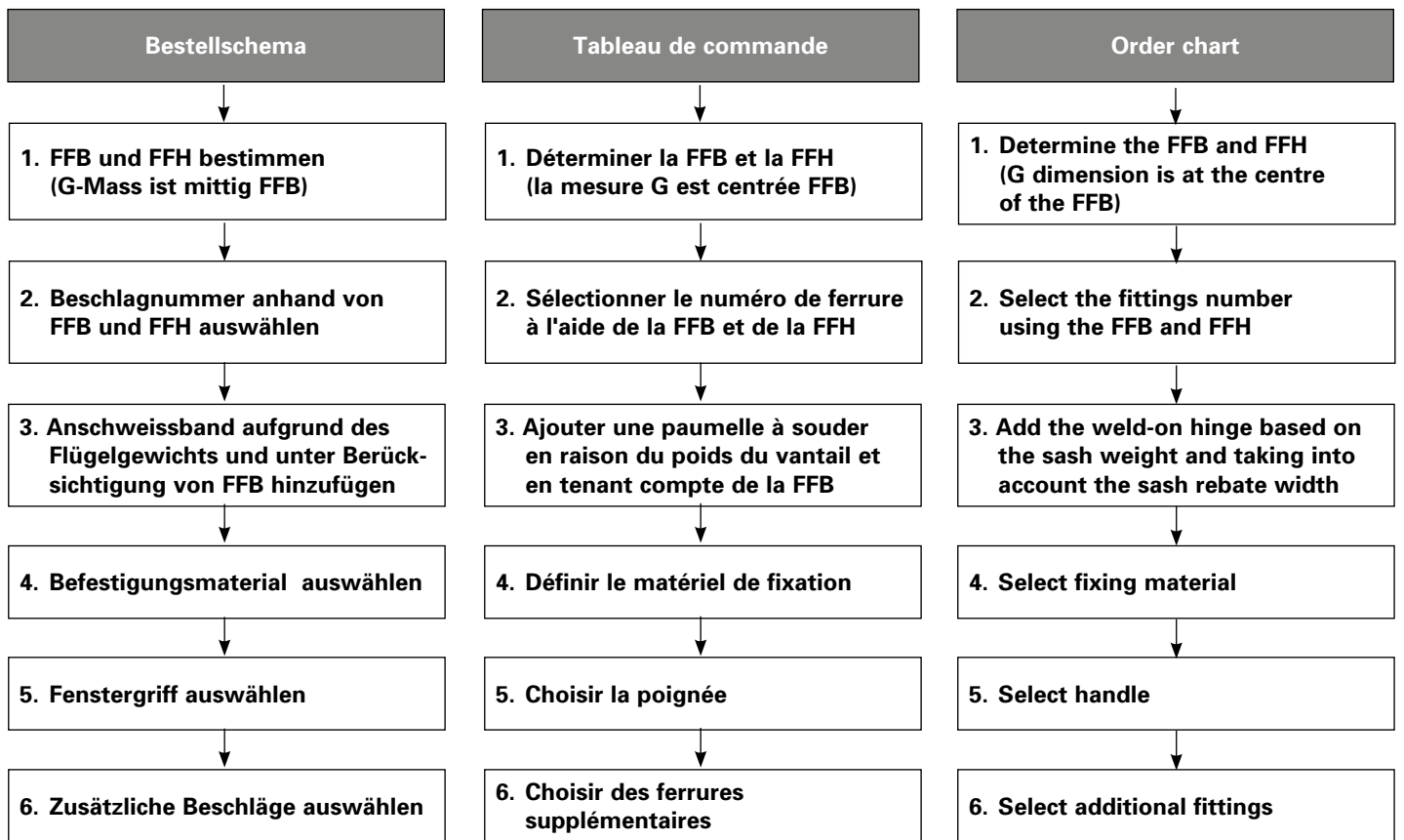

FFH = Flügelfalzhöhe  
 FFB = Flügelfalzbreite

FFH = Hauteur de feuillure du vantail  
 FFB = Largeur de feuillure du vantail

FFH = Sash rebate height  
 FFB = Sash rebate width

## Sonderbestellungen

Folgende Sonderbestellungen sind erhältlich:

### RFID

Neue Technologie für die Fensterüberwachung mit beschlagintegrierten Verschluss-Sensoren mit Transponder-technologie (VdS Klasse C)

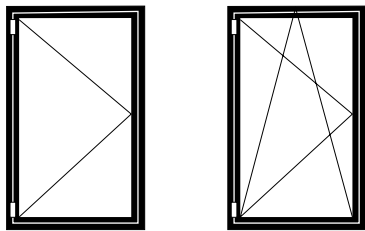

## Commande spéciale

Les commandes spéciales suivantes sont disponibles:

### RFID

Nouvelle technologie de surveillance des fenêtres avec capteurs de fermeture intégrés dans les ferrures et technologie de réponse (VdS classe C)

## Special order

The following special order are available:

### RFID

New technology for window monitoring with closing sensors integrated in the fittings with transponder technology (VdS class C)

## RFID

## RFID

## RFID

### Rahmenbedingungen

Standard- oder RC-Fensterbeschlag  
Rahmenbedingungen gemäss Katalog

### Conditions cadres

Ferrure de fenêtre Standard ou RC  
Conditions cadres selon catalogue

### Frame conditions

Standard or RC window fitting  
Frame conditions according to catalogue

### Flügelgrösse

Standard-Fensterbeschlag  
FFB min. = siehe RC-Klasse  
max. = 1435 mm

### Dimension du vantail

Ferrure de fenêtre Standard  
FFB min. = voir classe RC  
max. = 1435 mm

### Sash size

Standard window fitting  
FFB min. = see class RC  
max. = 1435 mm

Menge: \_\_\_\_\_

Quantité: \_\_\_\_\_

Quantity: \_\_\_\_\_

FFB: \_\_\_\_\_

FFB: \_\_\_\_\_

FFB: \_\_\_\_\_

### Bemerkung:

Bohrlehren nur beschränkt einsetzbar.

### Remarque:

L'utilisation des gabarits de perçage est limitée.

### Note:

Drilling jigs can only be used to a limited extent.

### Zusätzlich bestellen:

Befestigungsmaterial

### Commander séparément:

Matériel de fixation

### Order separately:

Fixings



### 557.050

#### Beschlagunterlage

Federstahl, als Beschlagunterlage in der Nute vom Flügelprofil

VE = 10 Stück

### 557.050

#### Cale

acier à ressorts, pour la rainure du profilé de vantail

UV = 10 pièces

### 557.050

#### Mechanism supprt

spring steel, into the groove of the sash profil

PU = 10 pieces



### 557.045

#### Schraube M4x20

Stahl verzinkt, SR1-Angriff, selbstgewindend, für Beschlagteile Flügelrahmen und Schliessbleche

Bohrdurchmesser 3,5 mm

VE = 100 Stück

### 557.045

#### Vis M4x20

acier zingué, empreinte SR1, autotaraudeuse, pour ferrures du cadre ouvrant et gâches de fermeture

Diamètre de perçage 3,5 mm

UV = 100 pièces

### 557.045

#### Screw M4x20

galvanised steel, SR1 head, self-tapping, for fittings on sash frame and striking plates

Hole diameter 3.5 mm

PU = 100 pieces



### 557.046

#### Schraube M4x12

Stahl verzinkt, SR1-Angriff, selbstgewindend, für Beschlagteile Rahmen

Bohrdurchmesser 3,5 mm

VE = 100 Stück

### 557.046

#### Vis M4x12

acier zingué, empreinte SR1, autotaraudeuse, pour les pièces de ferrure cadre

Diamètre de perçage 3,5 mm

UV = 100 pièces

### 557.046

#### Screw M4x12

galvanised steel, SR1 head, self-tapping, for frame fittings components

Hole diameter 3.5 mm

PU = 100 pieces



### 557.352

#### Schraube M4x25

Stahl verzinkt, Torx-Angriff, selbstgewindend, für Befestigung der Falzschere

Bohrdurchmesser 3,5 mm

VE = 100 Stück

### 557.352

#### Vis M4x25

acier zingué, empreinte Torx, autotaraudeuse, pour la fixation des compas d'arrêt

Diamètre de perçage 3,5 mm

UV = 100 pièces

### 557.352

#### Screw M4x25

galvanised steel, Torx head, self-tapping, for fixing rebate stay

Hole diameter 3.5 mm

PU = 100 pieces





**555.297**

**Blindnietmutter**

M5, Stahl verzinkt und gelbchromatiert, zur Befestigung der Beschläge

VE = 100 Stück

**555.297**

**Ecrou aveugle**

M5, acier zingué et chromatée jaune, pour fixation des ferrures

UV = 100 pièces

**555.297**

**Blind rivet**

M5, steel galvanised and yellow chromated, for fixing fittings

PU = 100 pieces



**451.093**

**Rahmendübel**

für Beton/Ziegelvollstein/Hochlochziegel, Torx-Angriff, Länge 140 mm, Einbau mit Torx-Klinge 499.005

VE = 50 Stück

*Einbau mit 499.144*

**451.093**

**Goujon d'ancrage**

pour béton/briques pleines, empreinte Torx, longueur 140 mm, fixation avec lame Torx 499.005

UV = 50 pièces

*Montage avec 499.144*

**451.093**

**Anchor bolt**

for concrete/solid clay brick, Torx-set recess head, length 140 mm, insert with Torx-set blade 499.005

PU = 50 pieces

*Installation with 499.144*



**451.094**

**Rahmendübel**

für Beton/Ziegelvollstein/Hochlochziegel, Torx-Angriff, Länge 160 mm, Einbau mit Torx-Klinge 499.005

VE = 50 Stück

*Einbau mit 499.144*

**451.094**

**Goujon d'ancrage**

pour béton/briques pleines, empreinte Torx, longueur 160 mm, fixation avec lame Torx 499.005

UV = 50 pièces

*Montage avec 499.144*

**451.094**

**Anchor bolt**

for concrete/solid clay brick, Torx-set recess head, length 160 mm, insert with Torx-set blade 499.005

PU = 50 pieces

*Installation with 499.144*

**Verarbeitungshilfen**

**Outils d'usinage**

**Assembly tools**

Janisol HI RC Fenster

Janisol HI RC fenêtres

Janisol HI RC windows



**499.413**

**Einspannunterlage**  
87 x 21,5 mm,  
Länge ca. 325 mm

VE = 1 Stück

**499.413**

**Support**  
87 x 21,5 mm,  
longueur env. 325 mm

UV = 1 pièce

**499.413**

**Support**  
87 x 21,5 mm  
length approx. 325 mm

PU = 1 piece



**499.414**

**Einspannunterlage**  
87 x 22,5 mm,  
Länge ca. 325 mm

VE = 1 Stück

**499.414**

**Support**  
87 x 22,5 mm,  
longueur d'env. 325 mm

UV = 1 pièce

**499.414**

**Support**  
87 x 22,5 mm,  
length approx. 325 mm

PU = 1 piece



**499.415**

**Einspannunterlage**  
77 x 22,5 mm,  
Länge ca. 325 mm

VE = 1 Stück

**499.415**

**Support**  
77 x 22,5 mm,  
longueur env. 325 mm

UV = 1 pièce

**499.415**

**Support**  
77 x 22,5 mm,  
length approx. 325 mm

PU = 1 piece



**499.416**

**Einspannunterlage**  
74 x 20 mm,  
Länge ca. 325 mm

VE = 1 Stück

**499.416**

**Support**  
74 x 20 mm,  
longueur env. 325 mm

UV = 1 pièce

**499.416**

**Support**  
74 x 20 mm,  
length approx. 325 mm

PU = 1 piece



**499.281**

**Einspannunterlage**  
77 x 20 mm,  
Länge ca. 325 mm

VE = 1 Stück

**499.281**

**Support**  
77 x 20 mm,  
longueur d'env. 325 mm

UV = 1 pièce

**499.281**

**Support**  
77 x 20 mm,  
length approx. 325 mm

PU = 1 piece

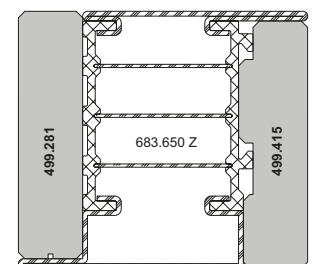
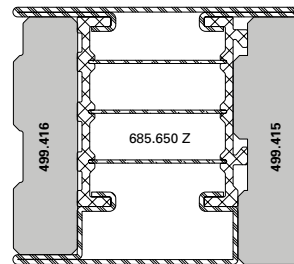
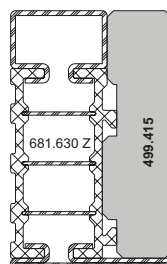
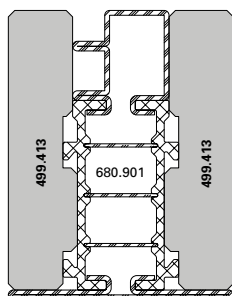
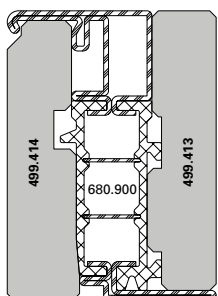

---

**Verarbeitungshilfen**  
**Outils d'usinage**  
**Assembly tools**



---

---

Janisol HI RC Fenster  
Janisol HI RC fenêtres  
Janisol HI RC windows

---

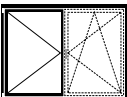
Übersicht Fensterbeschlag-Bohrlehren  
Sommaire gabarits de perçage pour ferrure de fenêtre  
Overview of drilling jigs for window fittings

Artikel-Nummer Numéro d'article Part no.			
499.531			
499.451 (1/2)			
499.451 (2/2)			
499.452 (1/2)			
499.452 (2/2)			
499.453 (1/2)			
499.453 (2/2)			
499.454 (1/3)			
499.454 (2/3)			
499.454 (3/3)			
499.571			
499.456			
499.459			



**499.451**

**Bohrlehre Flügel**  
für Getriebeschienen

VE = 2 Stück

**499.451**

**Gabarit de perçage vantail**  
pour crémonne de tringle

UV = 2 pièces

**499.451**

**Drilling jig for sash**  
for mechanism rod

PU = 2 pieces



**499.452**

**Bohrlehre Flügel**  
für Stulpgetriebe

VE = 2 Stück

**499.452**

**Gabarit de perçage vantail**  
pour Stulpgetriebe

UV = 2 pièces

**499.452**

**Drilling jig for sash**  
for Stulpgetriebe

PU = 2 pieces



**499.453**

**Bohrlehre Flügel**  
für Mittenverriegelungen

VE = 2 Stück

**499.453**

**Gabarit de perçage vantail**  
pour verrouillages central

UV = 2 pièces

**499.453**

**Drilling jig for sash**  
for central locks

PU = 2 pieces

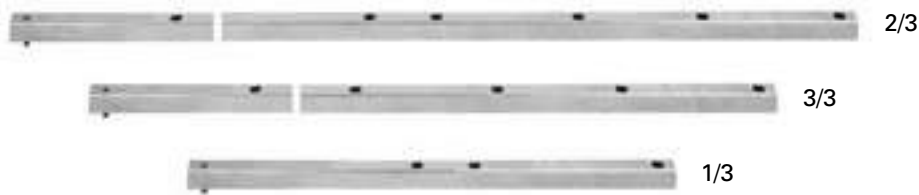

**499.454**

**Bohrlehre Flügel**  
für Oberschienen

VE = 3 Stück

**499.454**

**Gabarit de perçage vantail**  
pour tringle supérieure

UV = 3 pièces

**499.454**

**Drilling jig for sash**  
for top rod

PU = 3 pieces



**499.456**

**Bohrlehre Flügel**  
für Eckumlenkung und  
Flügelager

VE = 1 Stück

**499.456**

**Gabarit de perçage vantail**  
pour fiche d'angle du vantail  
et renvoi d'angle

UV = 1 pièce

**499.456**

**Drilling jig for sash**  
for sash hinge and  
corner guides

PU = 1 piece



**499.531**

**Bohrlehre Flügel**  
für die Getriebeausnehmung

VE = 1 Garnitur

Einsatz:  
Standard- und verdeckt  
liegender Fensterbeschlag

**499.531**

**Gabarit de perçage vantail**  
pour l'évidement du mécanisme

UV = 1 garniture

Utilisation:  
Ferrure de fenêtre Standard  
et non apparente

**499.531**

**Drilling jig for sash**  
for the cut-out on the  
mechanism case

PU = 1 set

Application:  
Standard and concealed  
window fitting

**Verarbeitungshilfen**

**Outils d'usinage**

**Assembly tools**

Janisol HI RC Fenster

Janisol HI RC fenêtres

Janisol HI RC windows



**499.571**

**Bohrlehre Rahmen**

für Eck- und Scherenlager  
sowie Kippband

VE = 1 Garnitur

Einsatz:  
Standard-Fensterbeschlag

**499.571**

**Gabarit de perçage cadre**

pour charnière inférieure d'angle,  
charnière supérieure du ciseaux  
et paumelle soufflet

UV = 1 garniture

Utilisation:  
Ferrure de fenêtre Standard

**499.571**

**Drilling jig for frame**

for corner hinge, scissor  
hinge and tilt hinge

PU = 1 set

Application:  
Standard window fitting

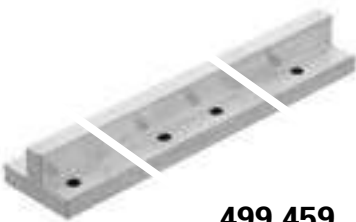

**499.459**

**Bohrlehre Rahmen**

für Schliessblech und  
Kippschliessblech

VE = 1 Stück

**499.459**

**Gabarit de perçage cadre**

pour gâche du rouleau et  
gâche oscillo-battant

UV = 1 pièce

**499.459**

**Drilling jig frame**

for striking plate and  
tilt striking plate

PU = 1 piece



**499.418**

**Bohrlehre**

für die Entwässerung und  
Glasfalzbelüftung

VE = 1 Stück

**499.418**

**Gabarit de perçage**

pour d'évacuation d'eau et  
l'aération des feuillures à verre

UV = 1 pièce

**499.418**

**Drilling jig**

for draining and  
glazing rebate ventilation

PU = 1 piece



**499.396**

**Anschweisslehre**

für die Jansen Anschweissbänder  
bei den Fenstersystemen, links  
und rechts einsetzbar

VE = 1 Garnitur

**499.396**

**Gabarit de soudage**

pour les paumelles à souder  
Jansen sur les système de  
fenêtre, utilisable à droite et  
à gauche

VE = 1 ensemble

**499.396**

**Welding jig**

for the Jansen weld-on hinges  
in the window systems, can be  
used left and right

VE = 1 kit

**Verarbeitungshilfen****Outils d'usinage****Assembly tools**

Janisol HI RC Fenster

Janisol HI RC fenêtres

Janisol HI RC windows

**499.426****Dichtungsroller**  
zum Anpressen der  
Mitteldichtung

VE = 1 Stück

**499.426****Roulette à joint**  
pour enfoncer le joint central

UV = 1 pièce

**499.426****Weatherstrip roller**  
for pressing the centre  
weatherstrip

PU = 1 piece

**499.108****Dichtungsroller**  
zum Einrollen von verschie-  
denen Jansen-Dichtungen

VE = 1 Stück

**499.108****Roulette à joint**  
pour monter des joints  
divers Jansen

UV = 1 pièce

**499.108****Weatherstrip roller**  
for inserting various  
Jansen weatherstrips

PU = 1 piece

**499.339****Kegelsenker**  
15 x 100 mm, zum Ansenken  
der Bohrungen für die  
Entwässerungstüllen 450.049

VE = 1 Stück

**499.339****Fraise conique**  
15 x 100 mm, pour faire le chan-  
frein des trous pour les douilles  
d'évacuation d'eau 450.049

UV = 1 pièce

**499.339****Countersink**  
15 x 100 mm, for countersinking  
the drill holes for draining pipes  
450.049

PU = 1 piece

**499.312****Stufenbohrer**  
ø 6,7 x 12 mm,  
für Entwässerungstülle  
450.047/450.049

VE = 1 Stück

**499.312****Mèche étagée HSS**  
ø 6,7 x 12 mm, pour douille  
d'évacuation d'eau  
450.047/450.049

UV = 1 pièce

**499.312****Stepped drill**  
ø 6,7 x 12 mm,  
for draining pipe 450.047/450.049

PU = 1 piece

**499.323****Montagewerkzeug**  
für die Glasfalzbelüftung

VE = 1 Stück

**499.323****Outil de montage**  
pour l'aération des feuillures  
à verre

UV = 1 pièce

**499.323****Fitting tool**  
for glazing rebate ventilation

PU = 1 piece

**499.318****Montagewerkzeug**  
für den Einbau der  
Entwässerungstülle 450.049

VE = 1 Stück

**499.318****Outil de montage**  
pour la montage de la douille  
d'évacuation d'eau 450.049

UV = 1 pièce

**499.318****Fitting tool**  
for installation of draining  
pipe 450.049

PU = 1 piece



---

**Verarbeitungshilfen****Outils d'usinage****Assembly tools**

---

Janisol HI RC Fenster

Janisol HI RC fenêtres

Janisol HI RC windows

---

**450.151****Beschlagspray**

zur Reinigung und Pflege  
der Beschläge und Mechanik  
an Fenster und Türen

VE = 6 Dosen à 100 ml

**450.151****Spray pour ferrures**

pour le nettoyage et l'entretien  
de ferrures et la mécanique sur  
les portes et fenêtres

UV = 6 flacon de 100 ml

**450.151****Fittings spray**

for cleaning and maintaining  
the fittings and mechanics on  
windows and doors

UV = 6 cans (100 ml)

**499.425****Dichtungsschere**

für den Zuschnitt der Dichtungen

VE = 1 Stück

**499.425****Ciseau à joint**

pour la découpe des joints

UV = 1 pièce

**499.425****Weatherstrip shear**

for cutting the weatherstrips

PU = 1 piece

**499.530****Handstanze**

für die Ausklinkung der  
Entwässerungslöcher der  
Mitteldichtung 455.454

VE = 1 Stück

**499.530****Estampeur manuel**

pour l'entaille des trous  
d'évacuation d'eau sur le  
joint médian 455.454

UV = 1 pièce

**499.530****Hand punch**

For notching the drainage  
holes with central weatherstrip  
455.454

PU = 1 piece

**499.540****Ersatzteil für Handstanze**

Stempel und Kunststofftisch  
für 499.530

VE = 1 Stück

**499.540****Pièce de rechange pour  
estampeur manuel**

tampon et table en plastique  
pour 499.530

UV = 1 pièce

**499.540****Spare part for hand punch**

Stamp and PVC-U table  
for 499.530

PU = 1 piece

**499.541****Ersatzteil für Handstanze**

Kunststofftisch  
für 499.530

VE = 1 Stück

**499.541****Pièce de rechange pour  
estampeur manuel**

table en plastique  
pour 499.530

UV = 1 pièce

**499.541****Spare part for hand punch**

PVC-U table  
for 499.530

PU = 1 piece



**499.001**

**Befestigungsset**

zum Versetzen der magazinierten  
Befestigungs-Knöpfe 450.007/008

VE = 1 Set komplett inkl. Koffer  
3 Kreuzschlitz-  
Schraubklingen

**499.001**

**Machine à poser les boutons  
de parcloses**

pour le déplacement des  
boutons de fixations 450.007/008  
emmagasinés

UV = 1 set complet, valise incl.  
3 mèches cruciforme

**499.001**

**Fastening set**

for placing magazine fixing studs  
450.007/008

PU = 1 set complete, incl. case  
3 Phillips screwdriver  
blades



**499.002**

**Kreuzschlitz-Schraubklingen**

für Befestigungsset 499.001

VE = 3 Stück

**499.002**

**Embout de tournevis  
cruciforme**

pour machine à poser 499.001

UV = 3 pièces

**499.002**

**Blades for cross-recessed  
screws (Phillips)**

for fastening set 499.001

PU = 3 pieces



**499.004**

**Spiralbohrer ø 3,5 mm**

mit Sechskantschaft zum Bohren  
der Löcher für 450.006

VE = 3 Spiralbohrer  
1 Kupplungsüber-  
brückung für Set 499.001

**499.004**

**Mèche hélicoïdale ø 3,5 mm**

avec serrage 6-pans pour percer  
les trous de 450.006

UV = 3 mèches hélicoïdales  
1 système d'embrayage  
pour set 499.001

**499.004**

**Twist drill ø 3,5 mm**

with hexagonal shaft, for drilling  
holes for 450.006

PU = 3 twist drills  
1 coupling bridge for  
Set 499.001



**499.039**

**Bohrer-Führung ø 3,5 mm**

für Befestigungsset 499.001,  
optimiert die Führung des  
Spiralbohrers 499.004 und  
ermöglicht ein genaues Bohren.

VE = 1 Stück

**499.039**

**Guidage de foret ø 3,5 mm**

pour la machine à poser les bou-  
tons 499.001, optimise le guidage  
de la mèche hélicoïdale 499.004  
et permet un perçage précis.

UV = 1 pièce

**499.039**

**Drill guide ø 3,5 mm**

for fastening set 499.001,  
optimises the guidance of the  
twist drill 499.004, and permits  
precise drilling.

PU = 1 piece



**499.003**

**Schraubklingen**

mit SR1-Angriff,  
für Akku-Schrauber

VE = 3 Stück

**499.003**

**Embout de tournevis**

avec tête spéciale SR1,  
pour visseuse à accumulateur

UV = 3 pièces

**499.003**

**Blades**

with SR1 head,  
for battery-operated srew driver

PU = 3 pieces

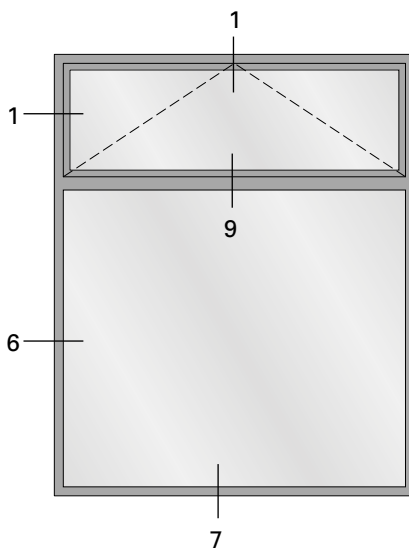
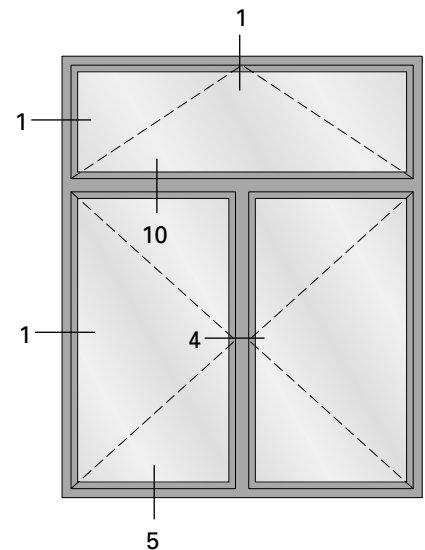
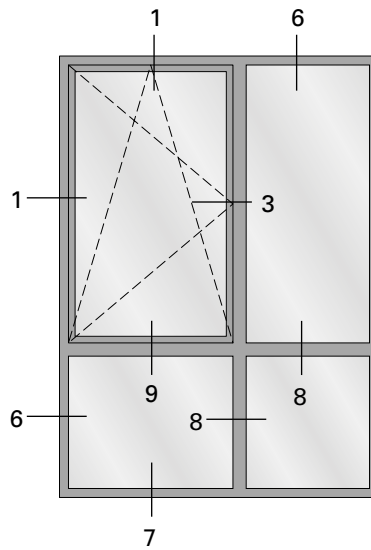
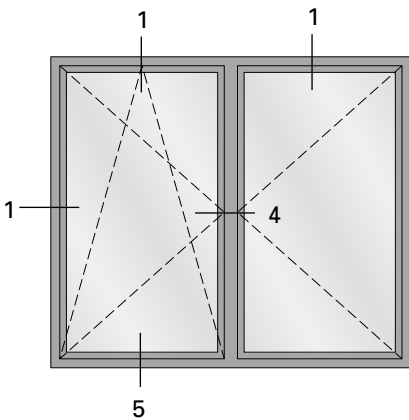
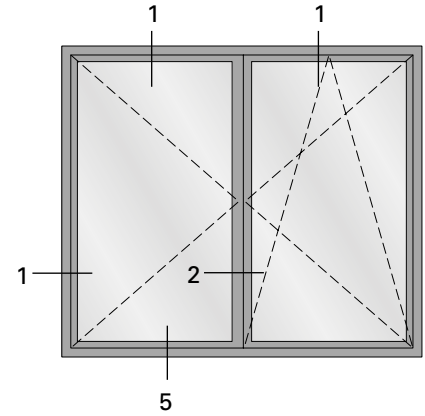
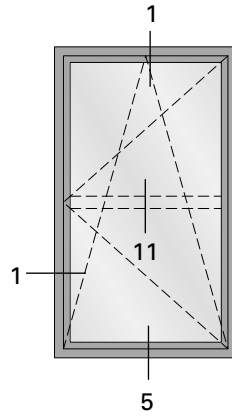
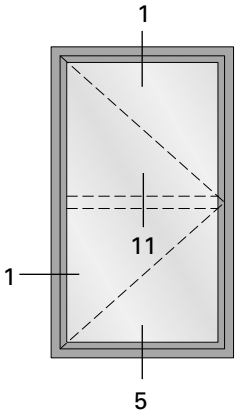

1.0

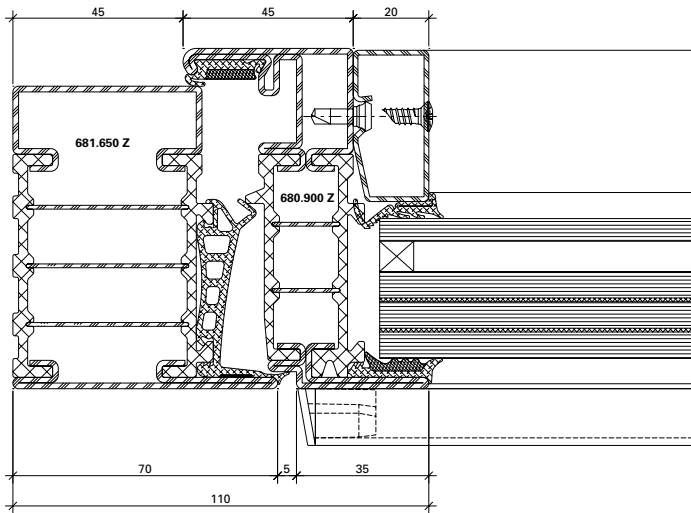

**DXF** **DWG** 12-0202-C-001

1.1

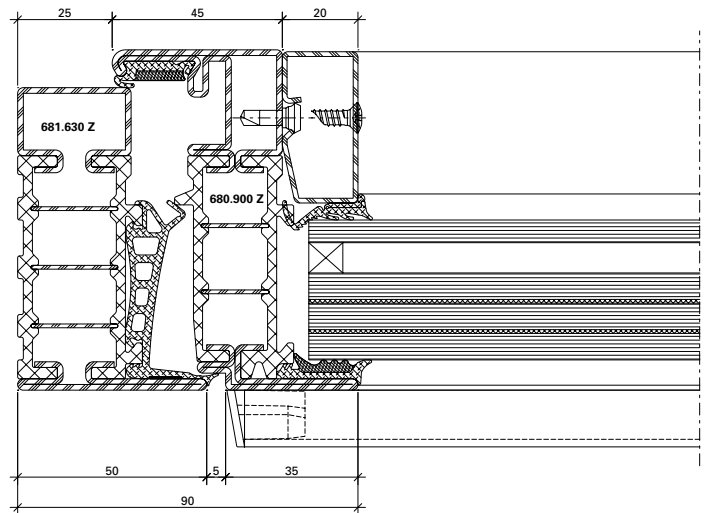

**DXF** **DWG** 12-0202-C-002

2.0

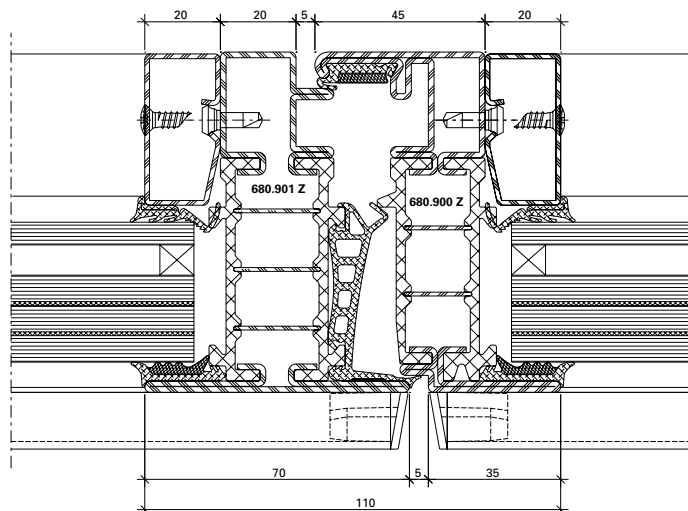

**DXF** **DWG** 12-0202-C-007

3.0

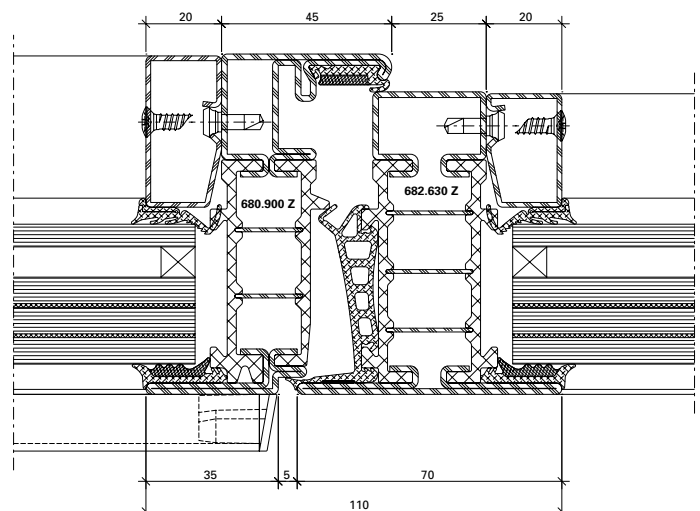

**DXF** **DWG** 12-0202-C-004

4.0

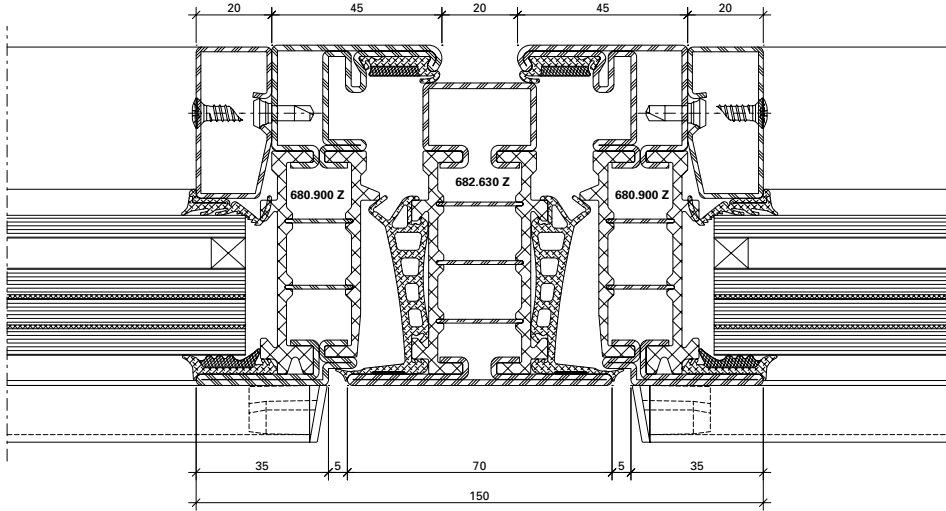

DXF DWG

12-0202-C-006

6.0

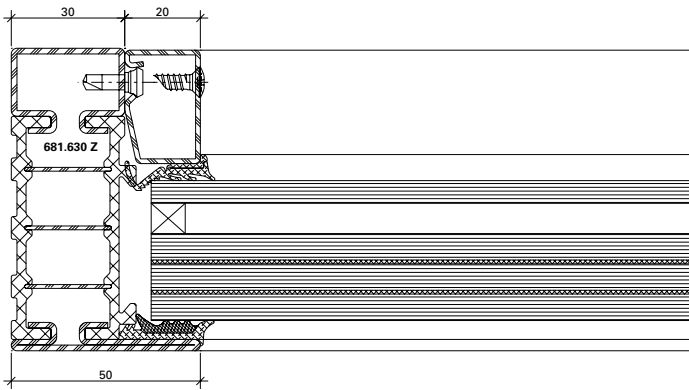

DXF DWG

12-0202-C-013

8.0

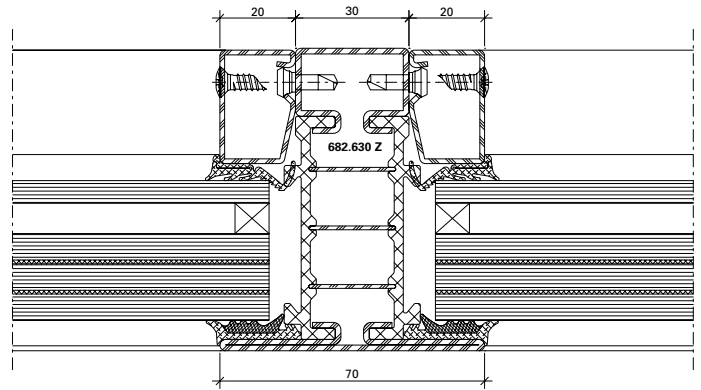

DXF DWG

12-0202-C-015

11.0

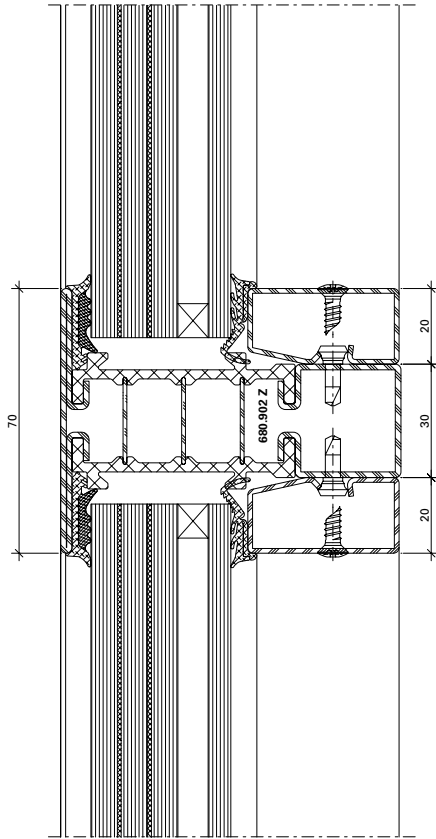

12-0202-C-020

DWG

DXF

5.0

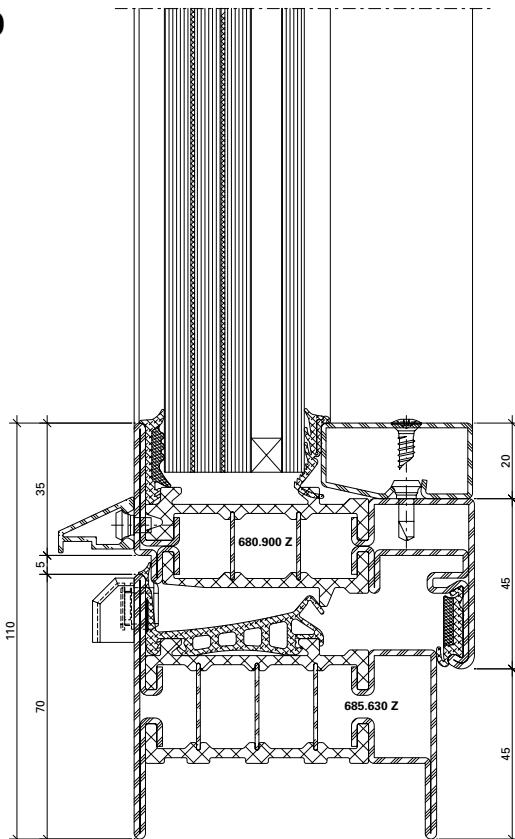

12-0202-C-009

DWG

DXF

3.1

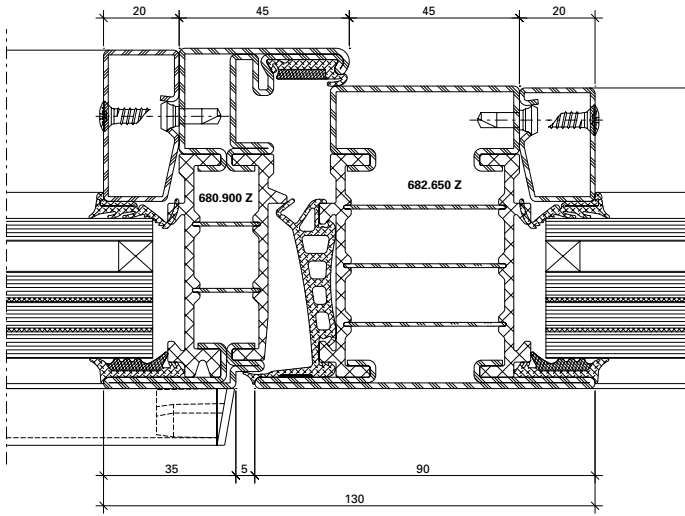

DXF

DWG

12-0202-C-003

4.1

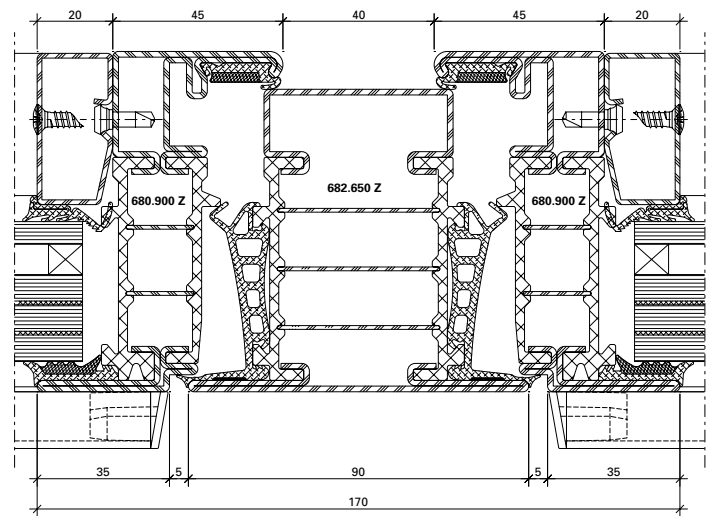

DXF

DWG

12-0203-C-005

6.1

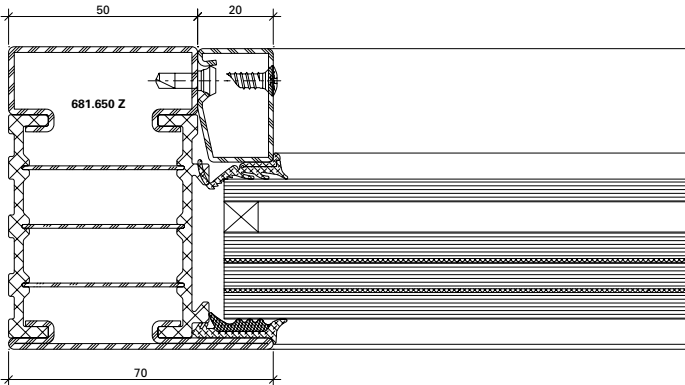

DXF

DWG

12-0202-C-012

8.1

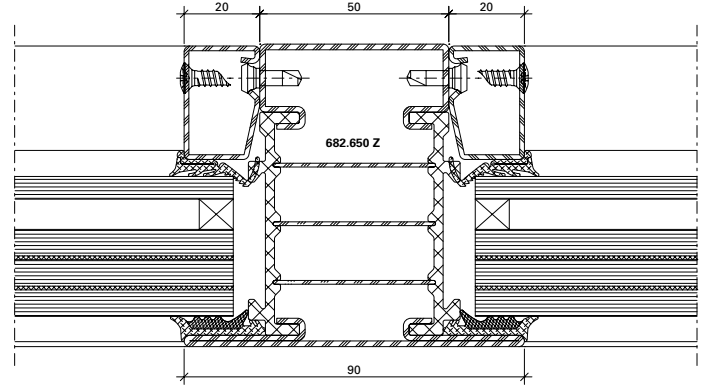

DXF

DWG

12-0202-C-014

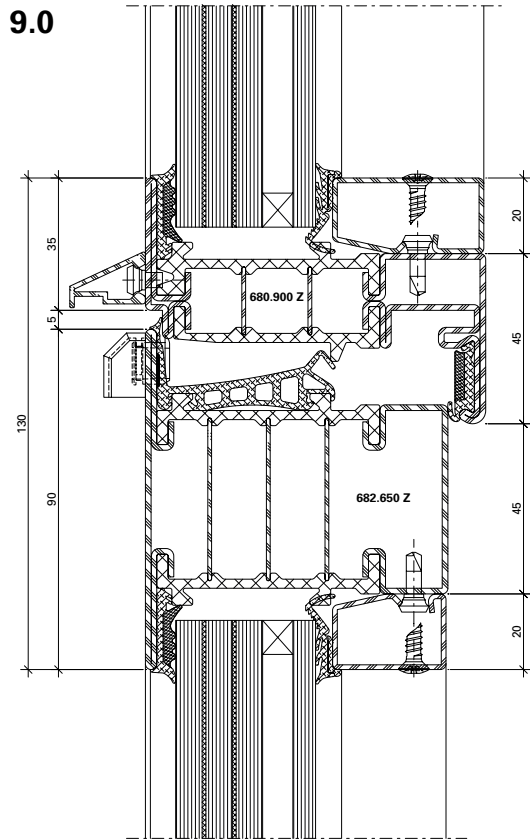

12-0202-C-016

DWG

DXF

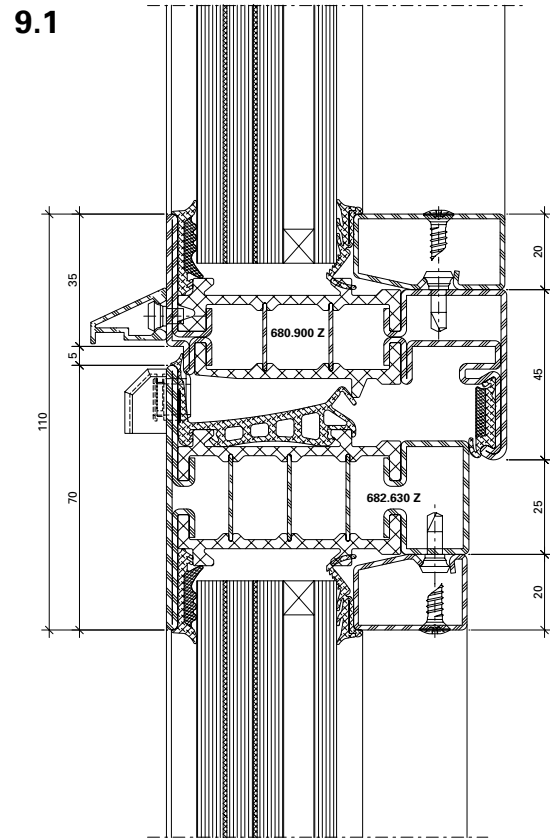

12-0202-C-019

DWG

DXF

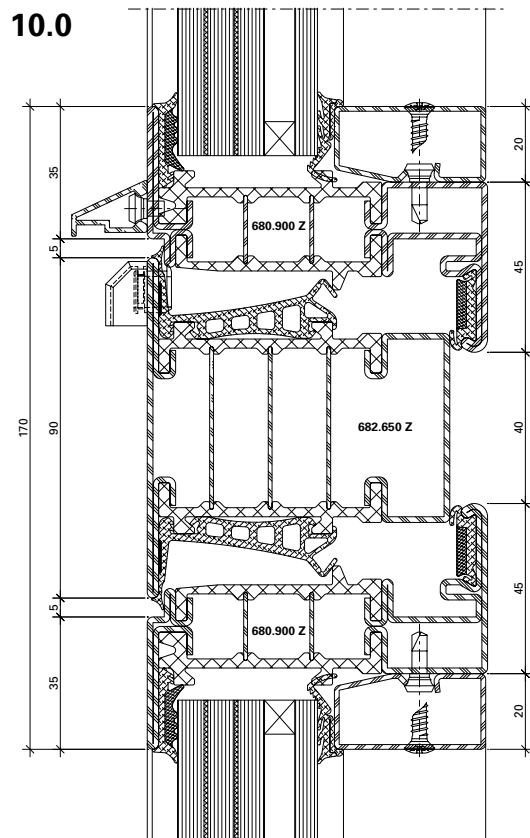

12-0202-C-018

DWG

DXF

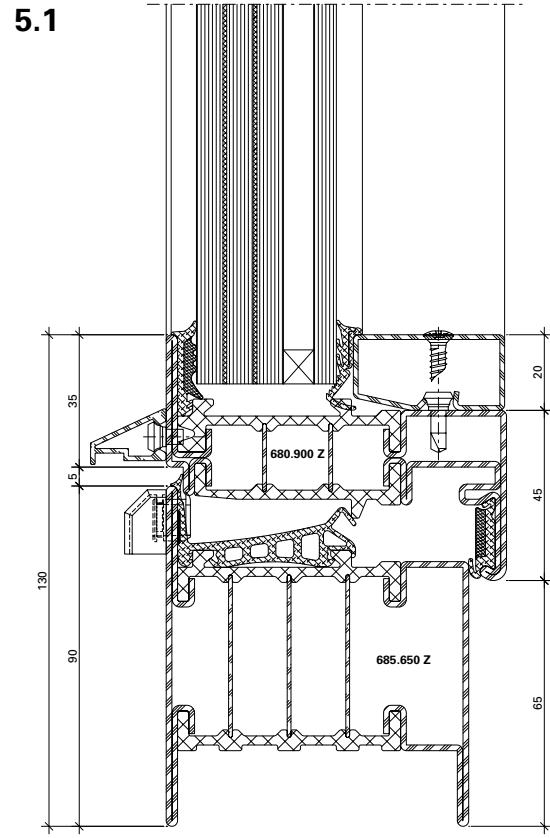

12-0202-C-008

DWG

DXF



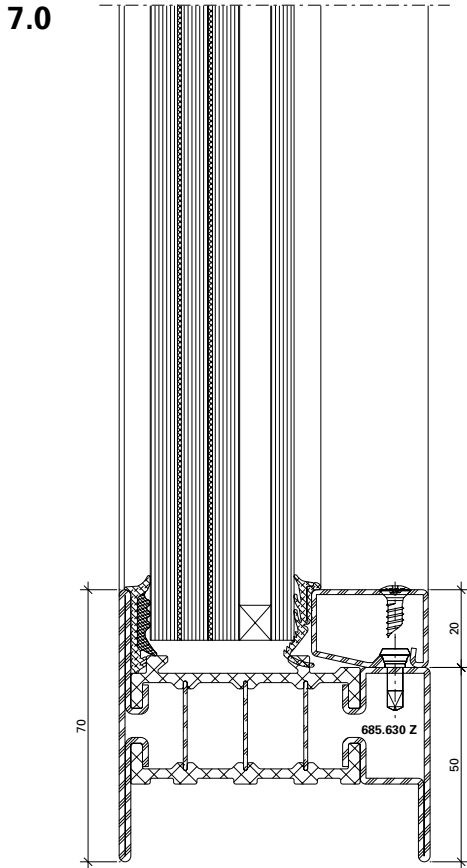

DXF DWG

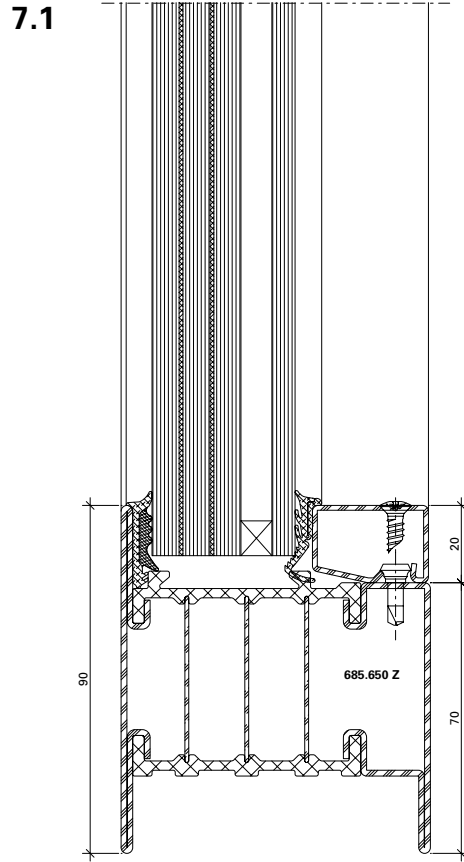

DXF DWG

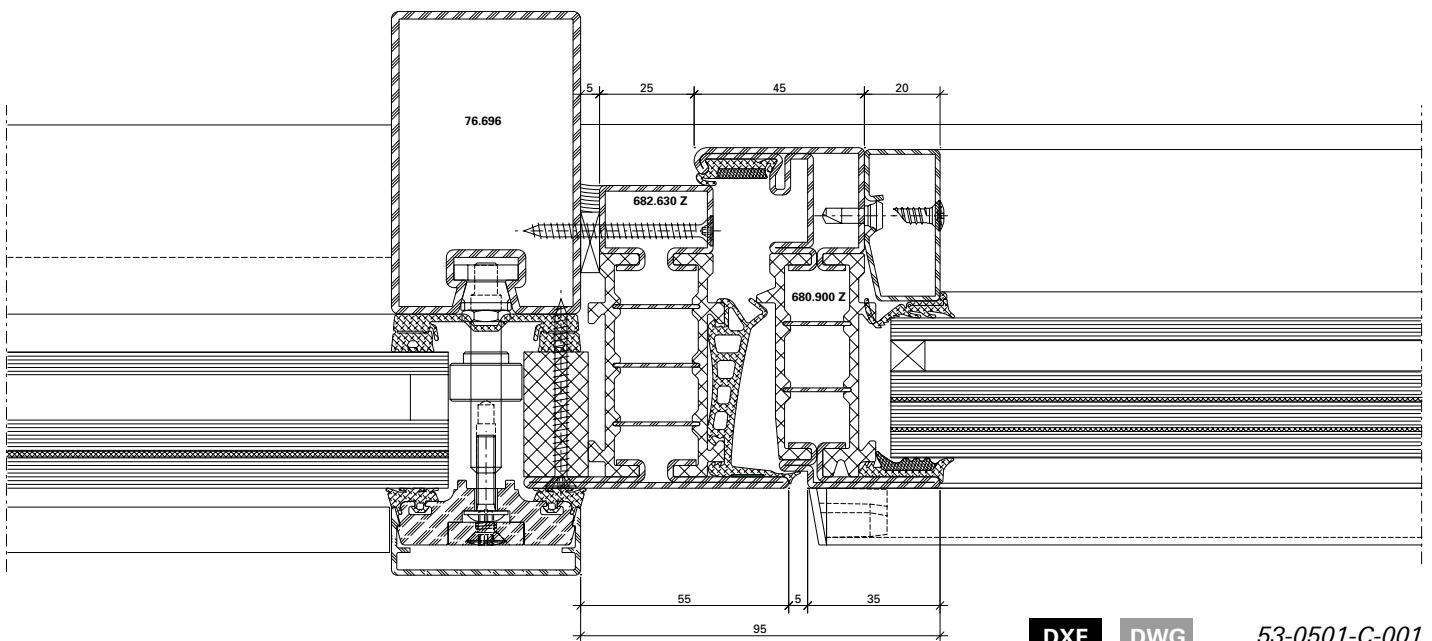

## 6.2

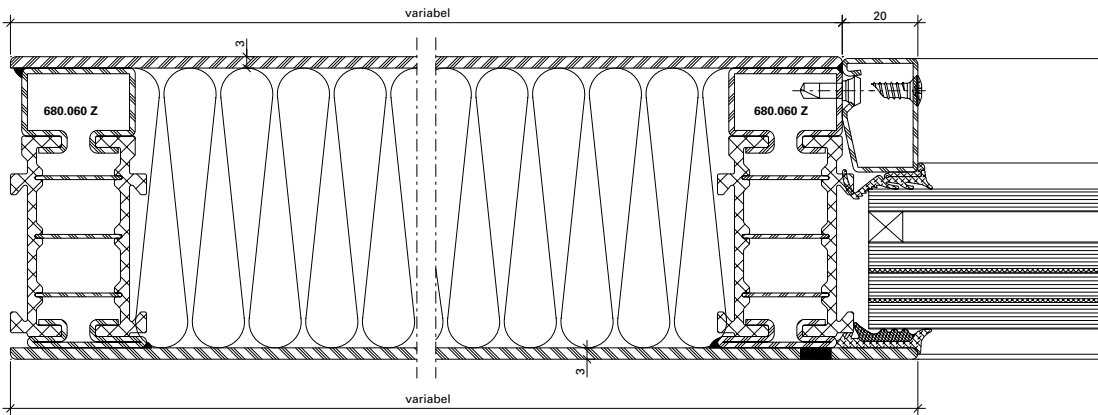

DXF

DWG

12-0202-C-021

## 8.2

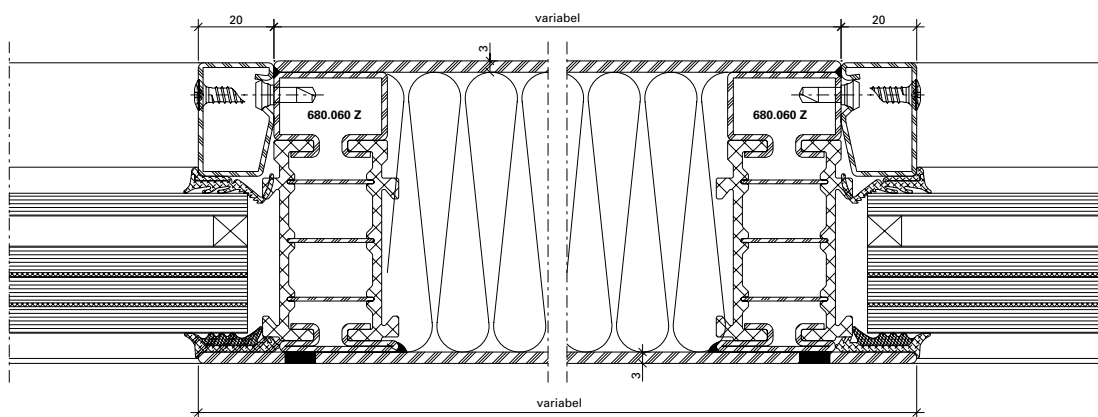

DXF

DWG

12-0202-C-022

## 1.2

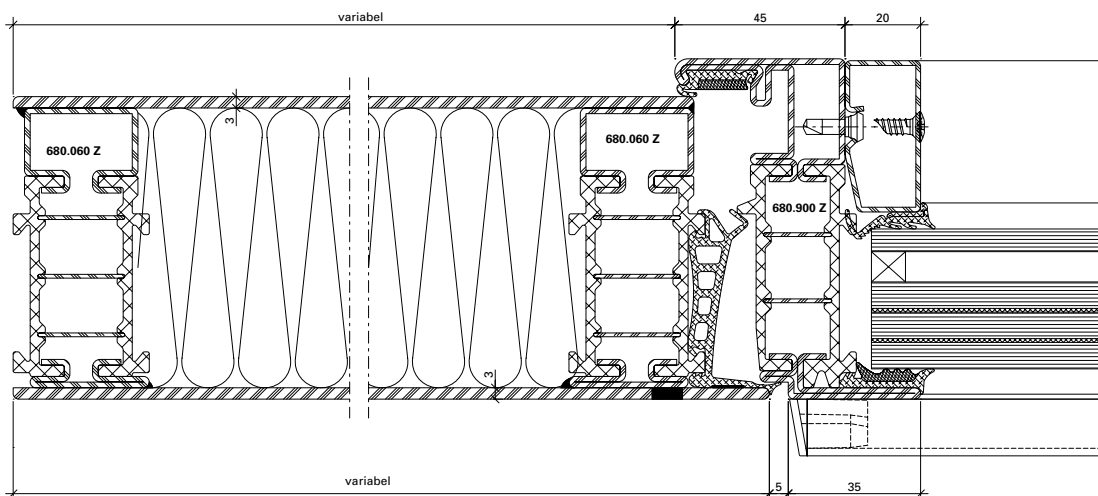

DXF

DWG

12-0202-C-023

C - C

B - B

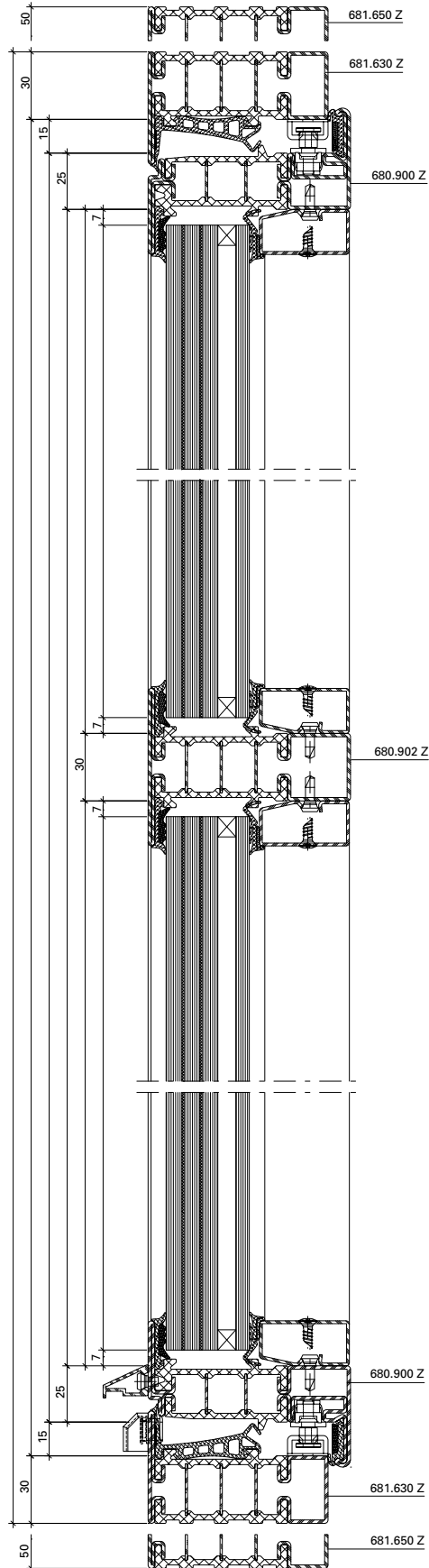
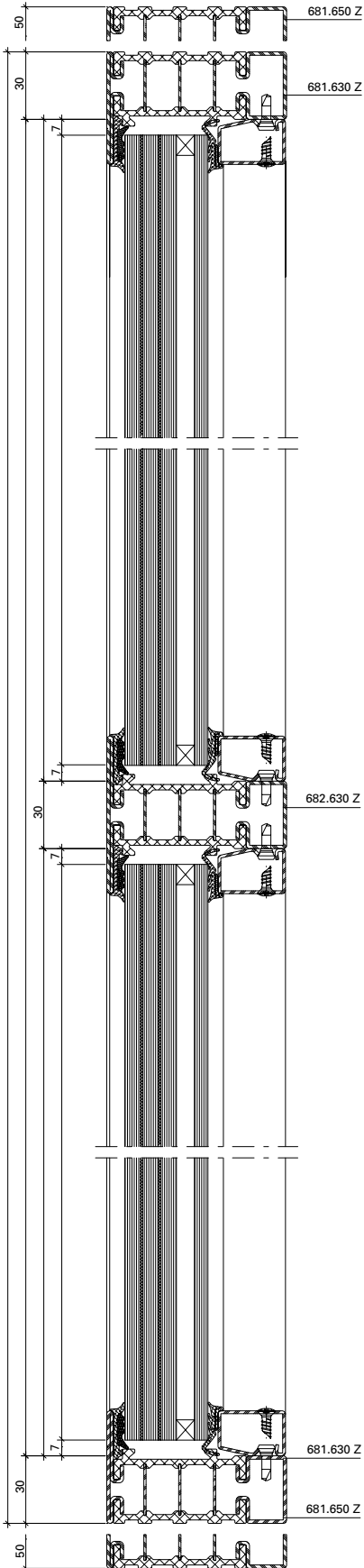

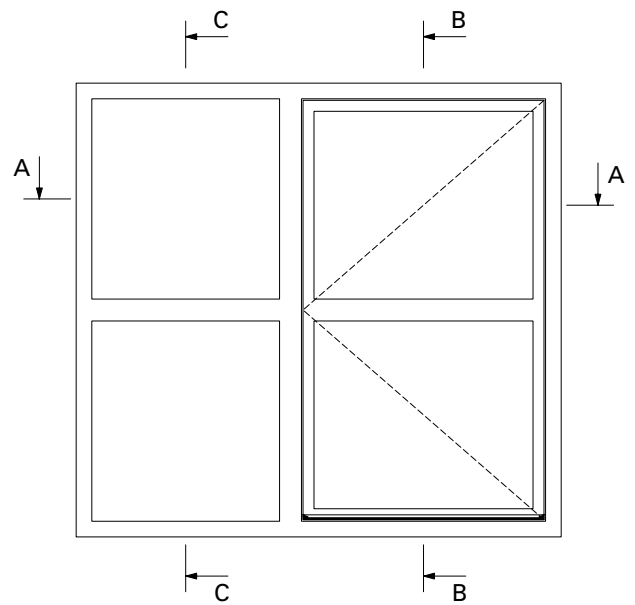
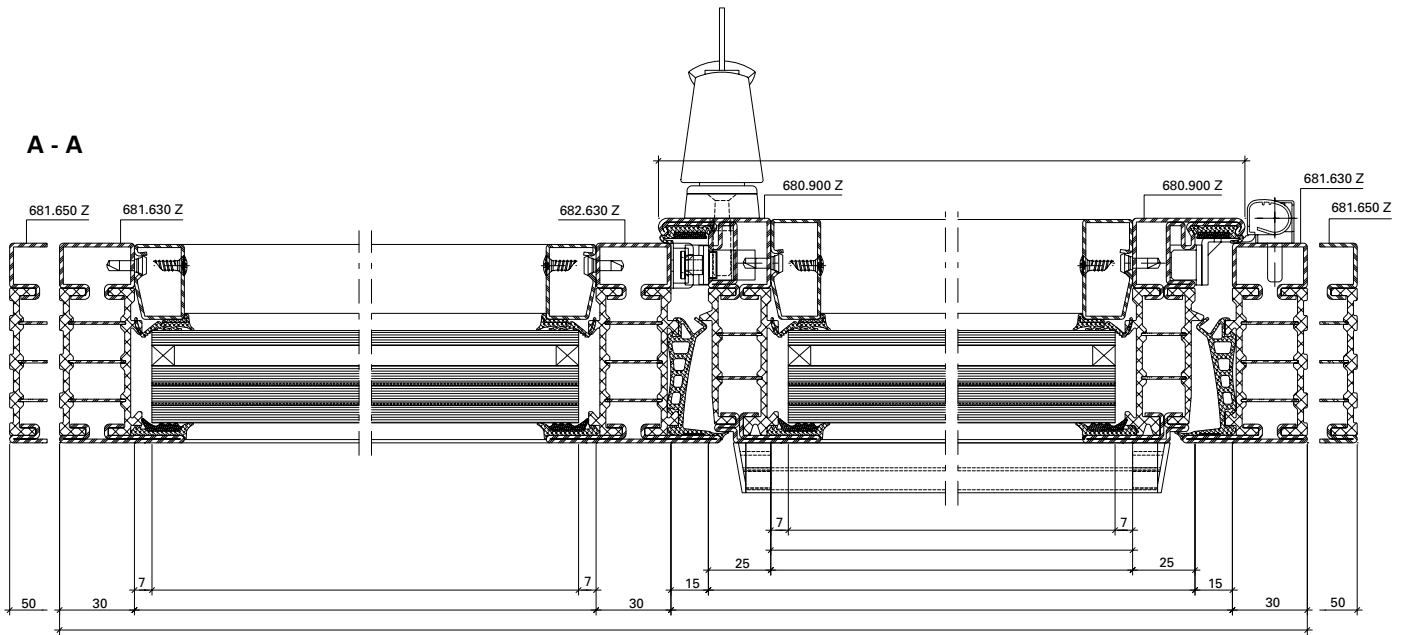

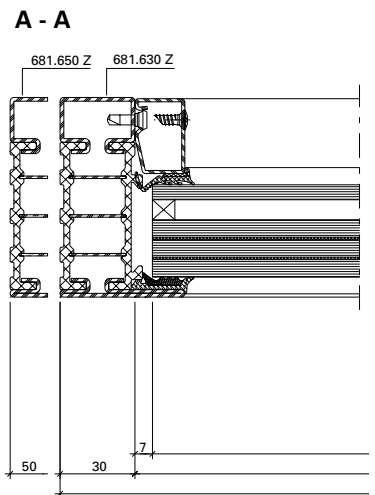
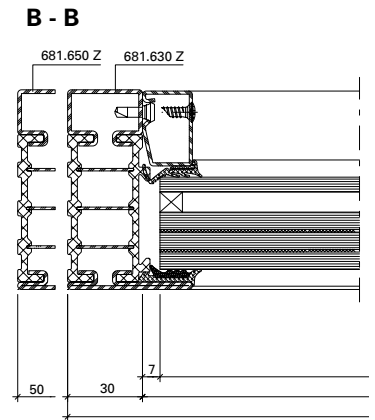
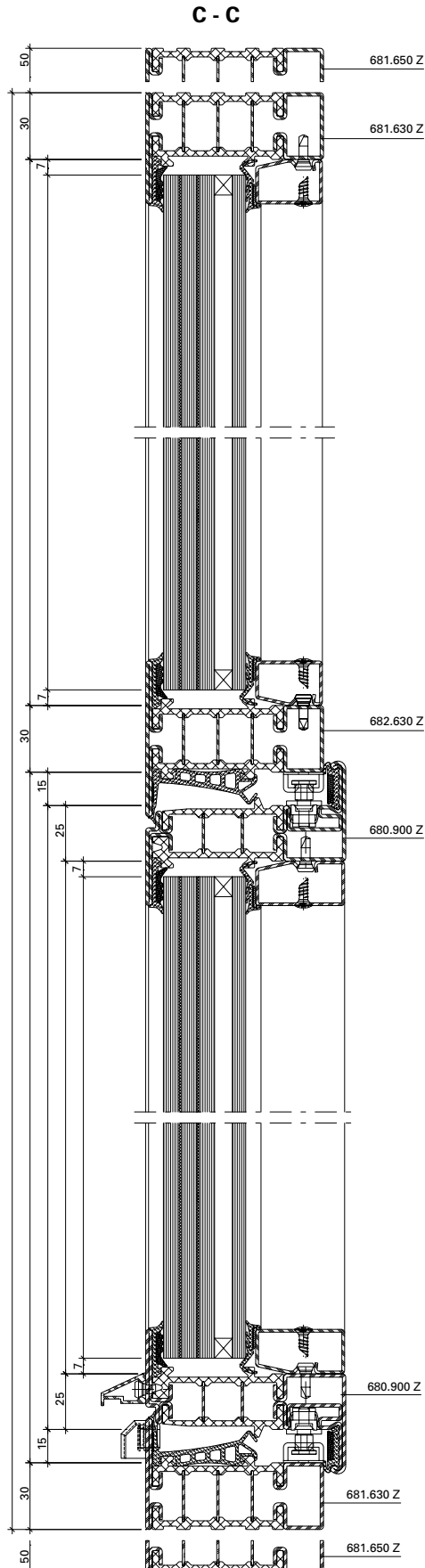
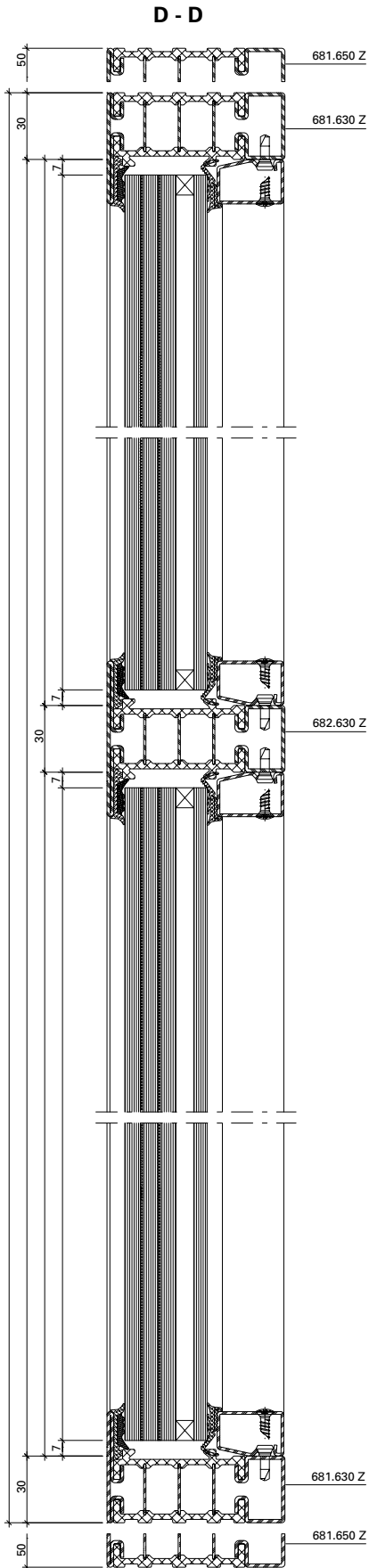

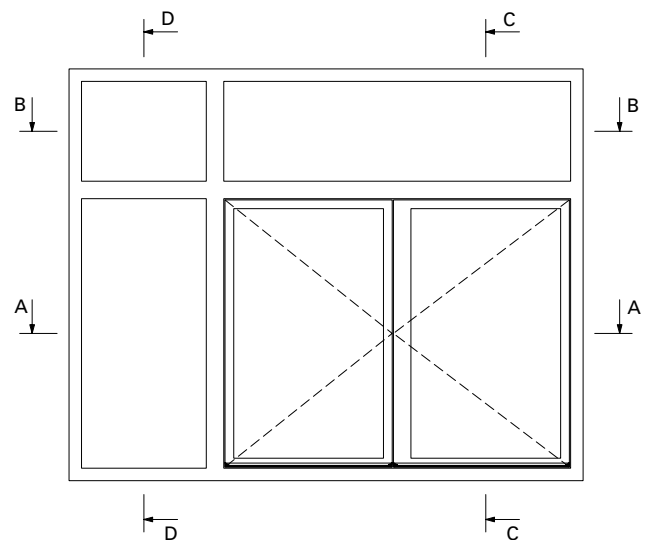
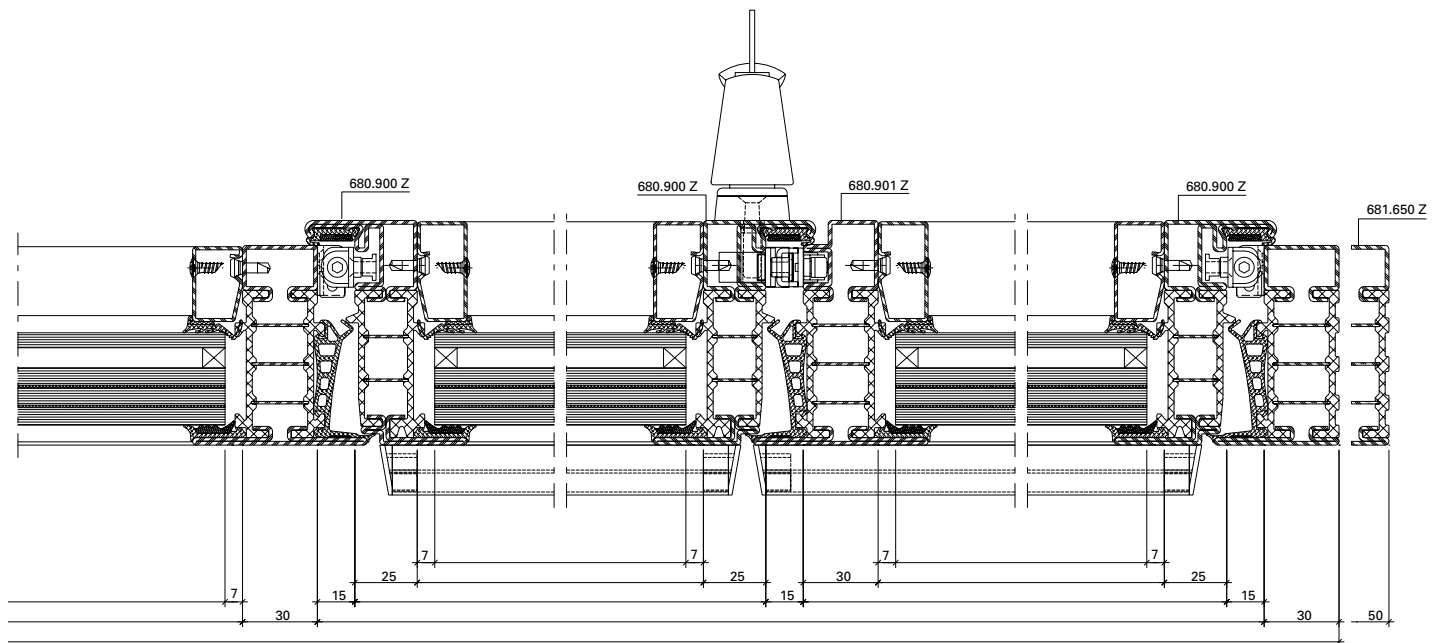
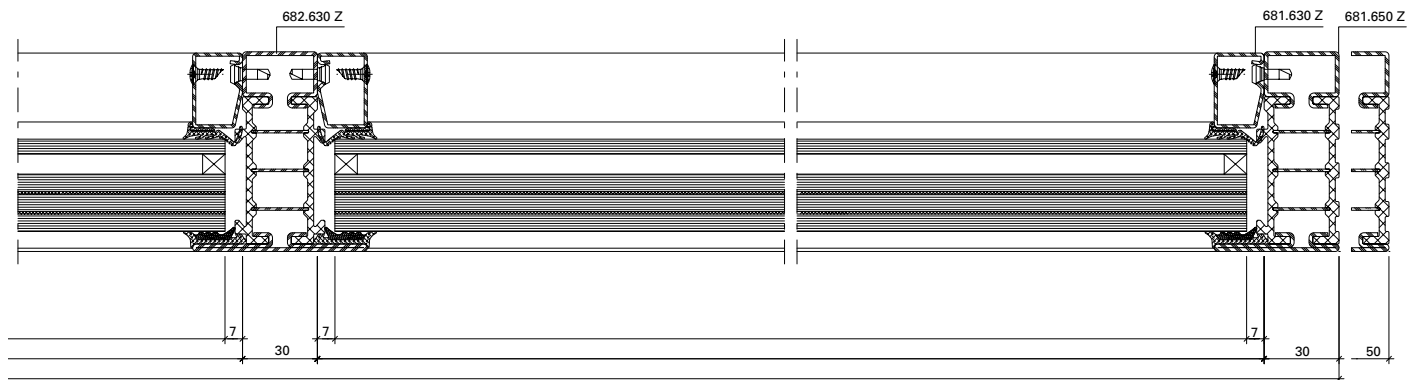

**Glasleisten-Varianten im Masstab 1:2**  
**Variantes de parclores à l'échelle 1:2**  
**Glazing bead options on scale 1:2**

Janisol HI RC Fenster  
 Janisol HI RC fenêtres  
 Janisol HI RC windows

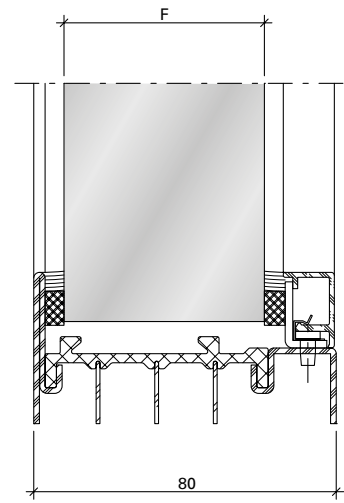
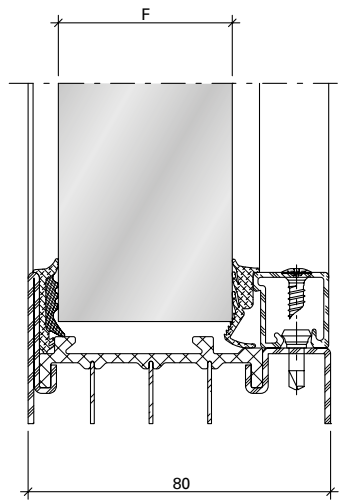
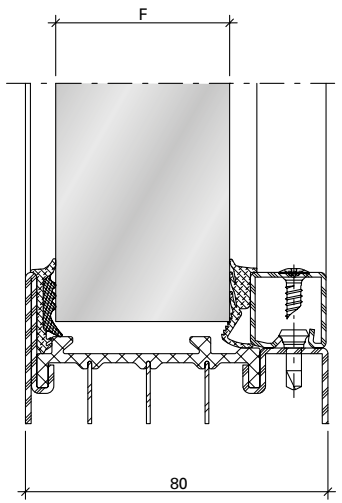

bis / jusqu'à / up to RC2

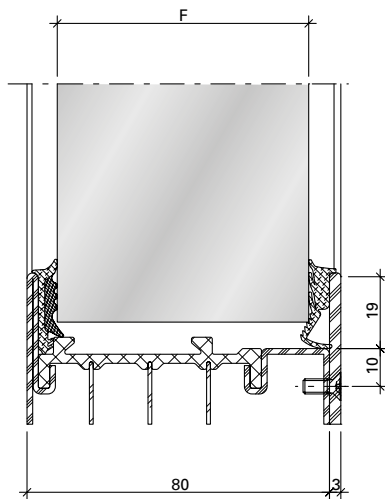
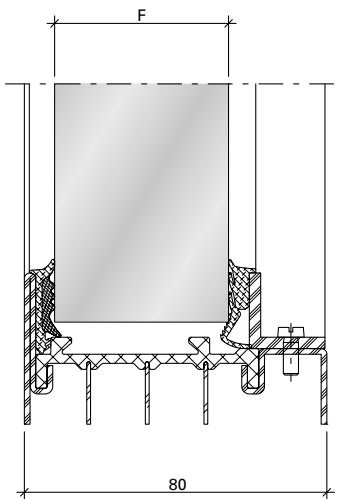
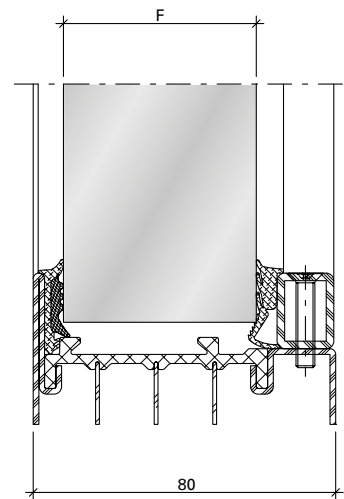
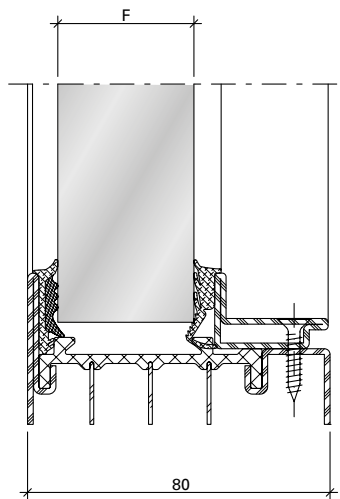
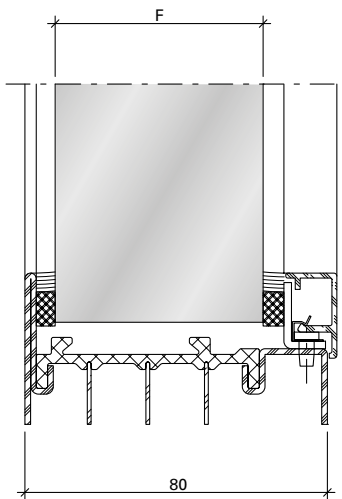

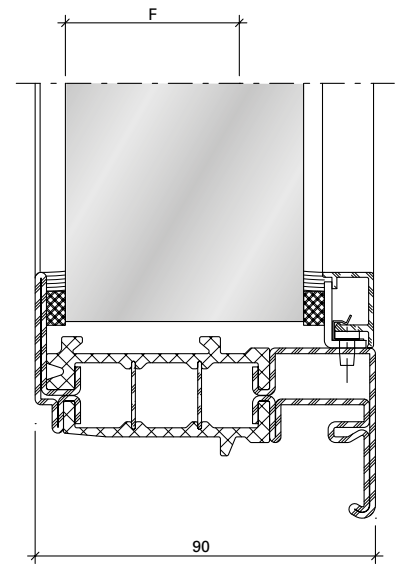
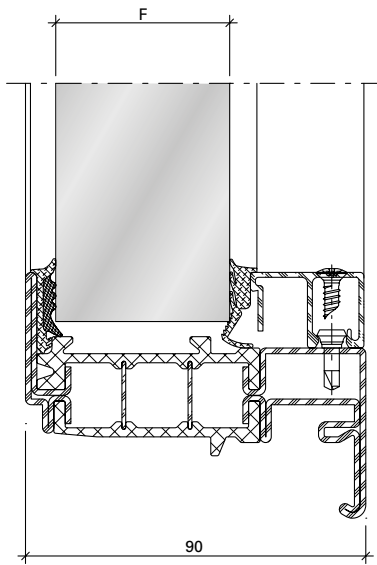
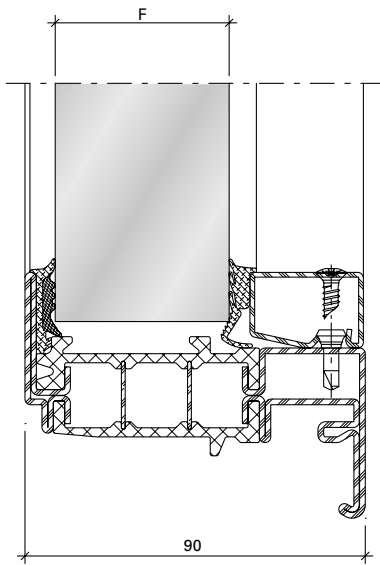

bis / jusqu'à / up to RC2

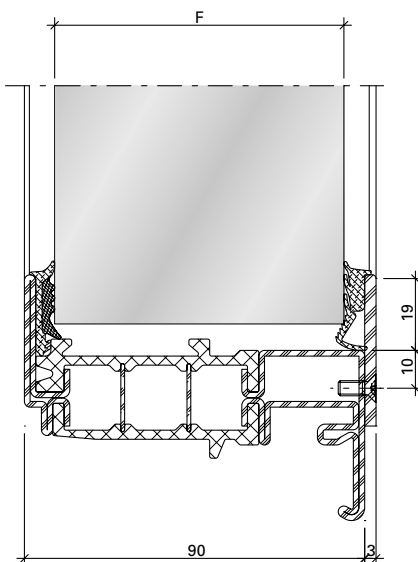
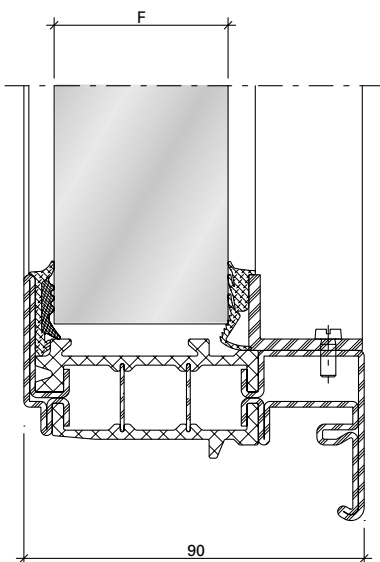
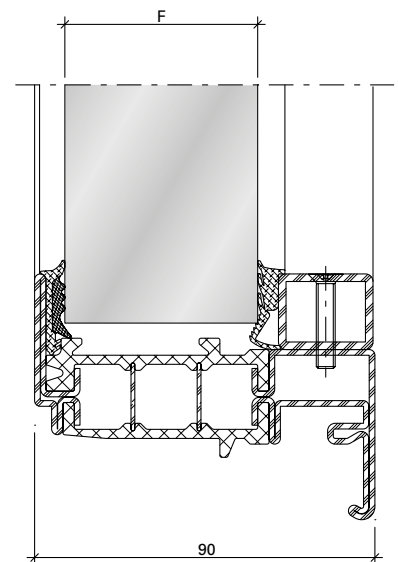
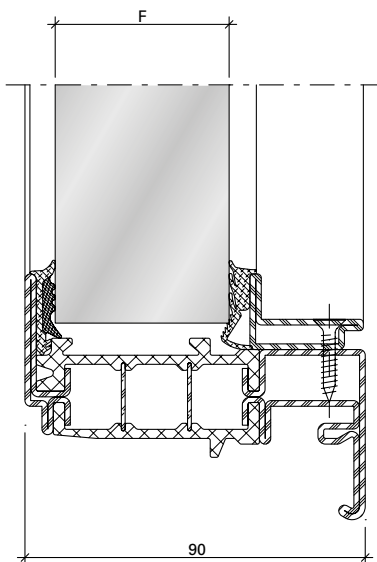
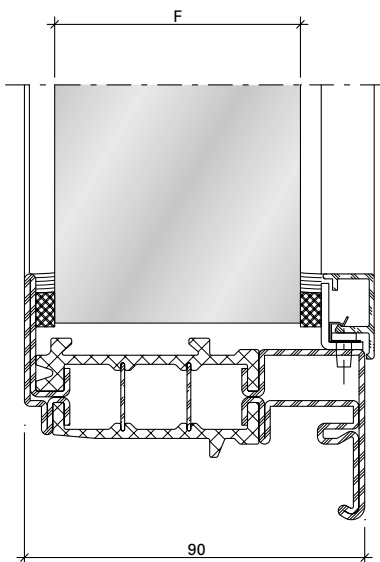



Platzbedarf  
Fensterbeschlag  
Bei Öffnungswinkel 90°

Espace nécessaire  
Ferrure de fenêtre  
À l'angle d'ouverture 90°

Space required  
Window fitting  
At opening angle 90°

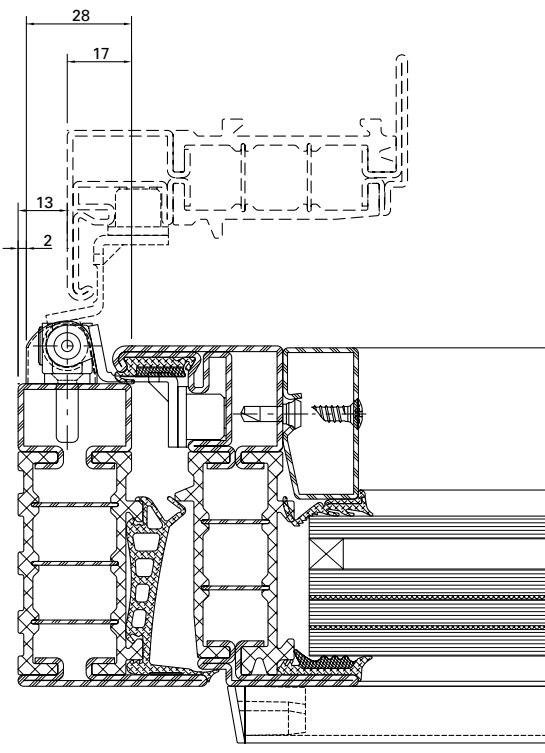
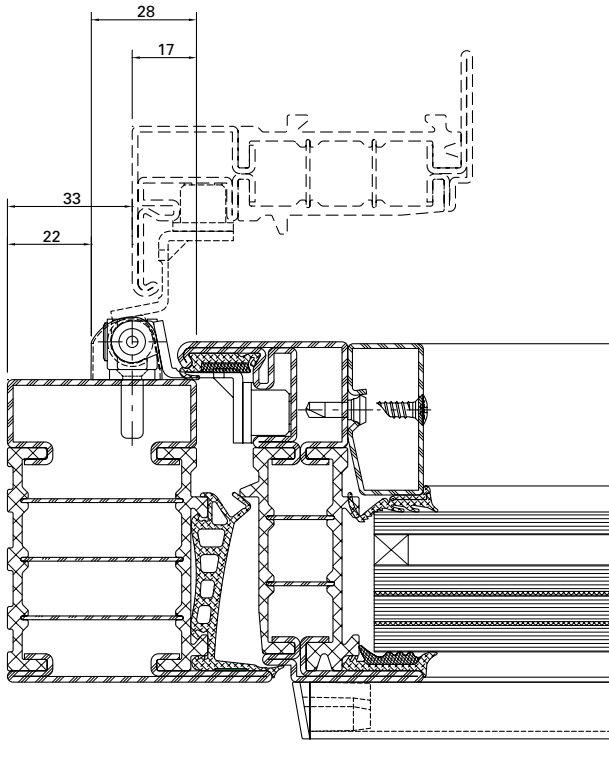

Platzbedarf  
Fensterbeschlag  
Bei Öffnungswinkel 90°

Espace nécessaire  
Ferrure de fenêtre  
À l'angle d'ouverture 90°

Space required  
Window fitting  
At opening angle 90°

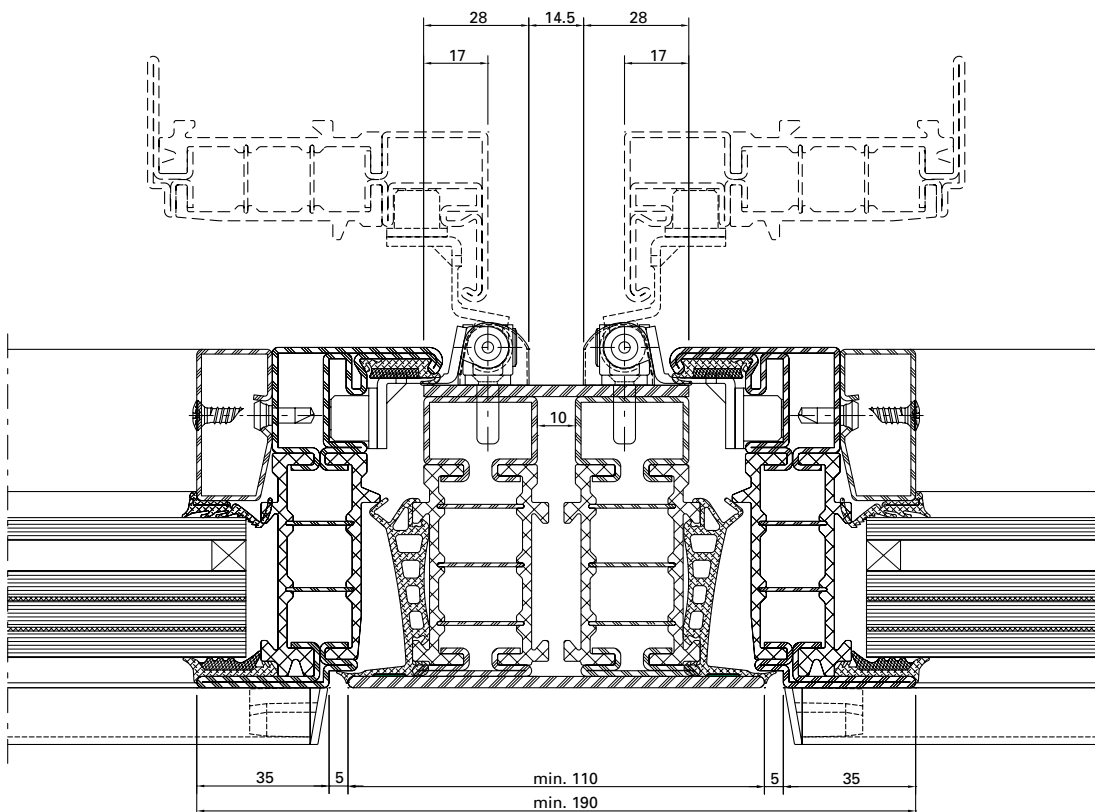
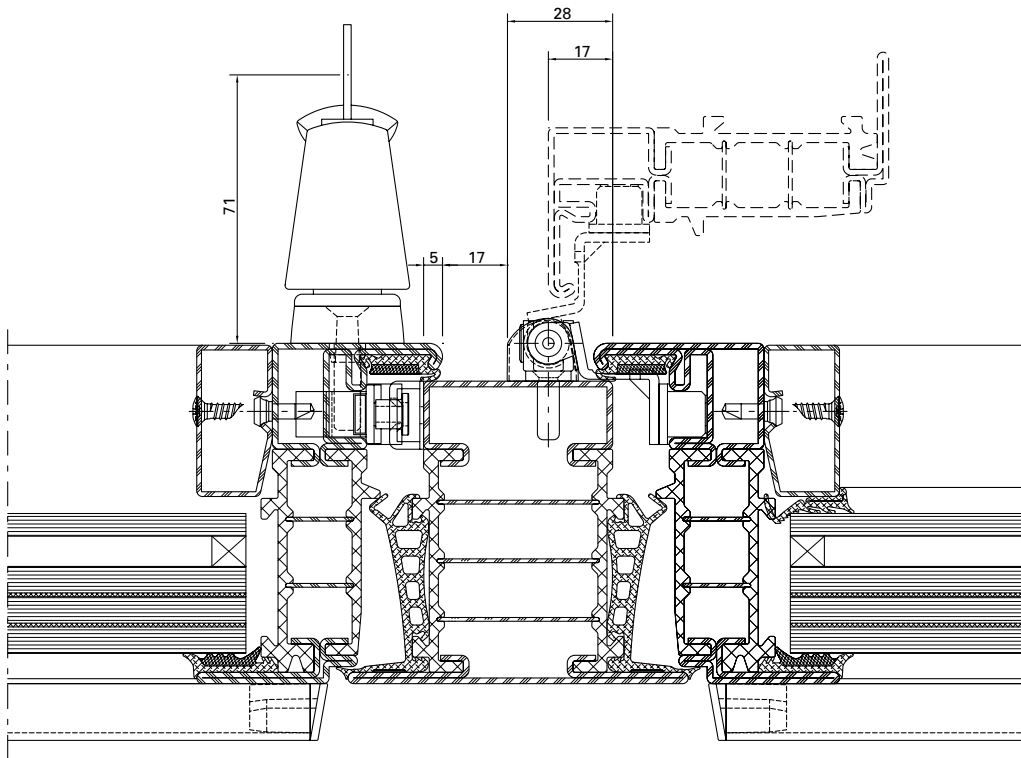

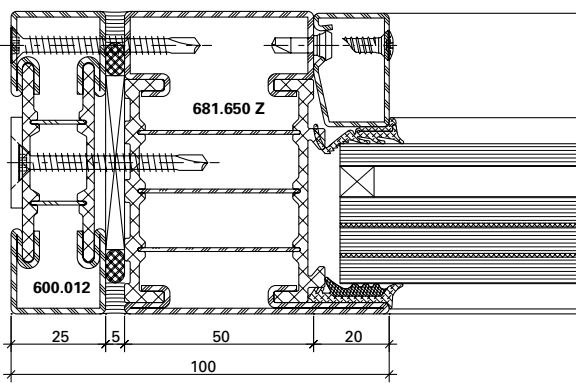

**DXF** **DWG** 12-0202-K-001

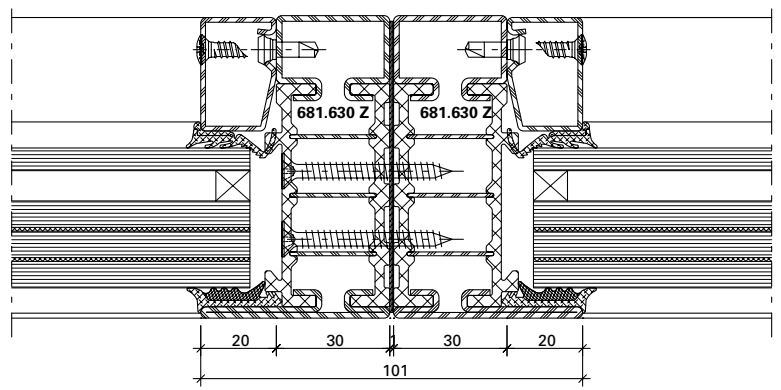

**DXF** **DWG** 12-0202-K-002

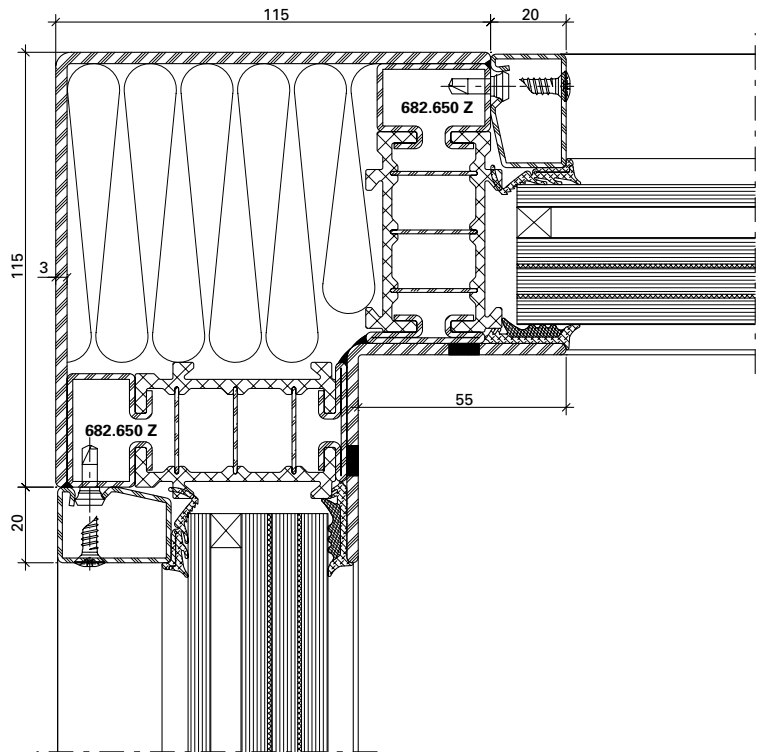

**DXF** **DWG** 12-0202-K-006

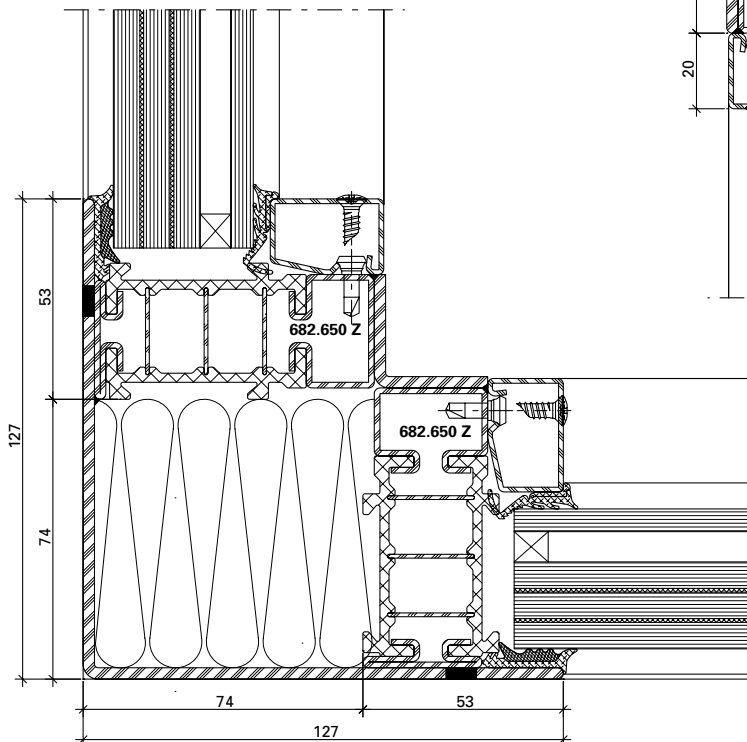

**DXF** **DWG** 12-0202-K-005

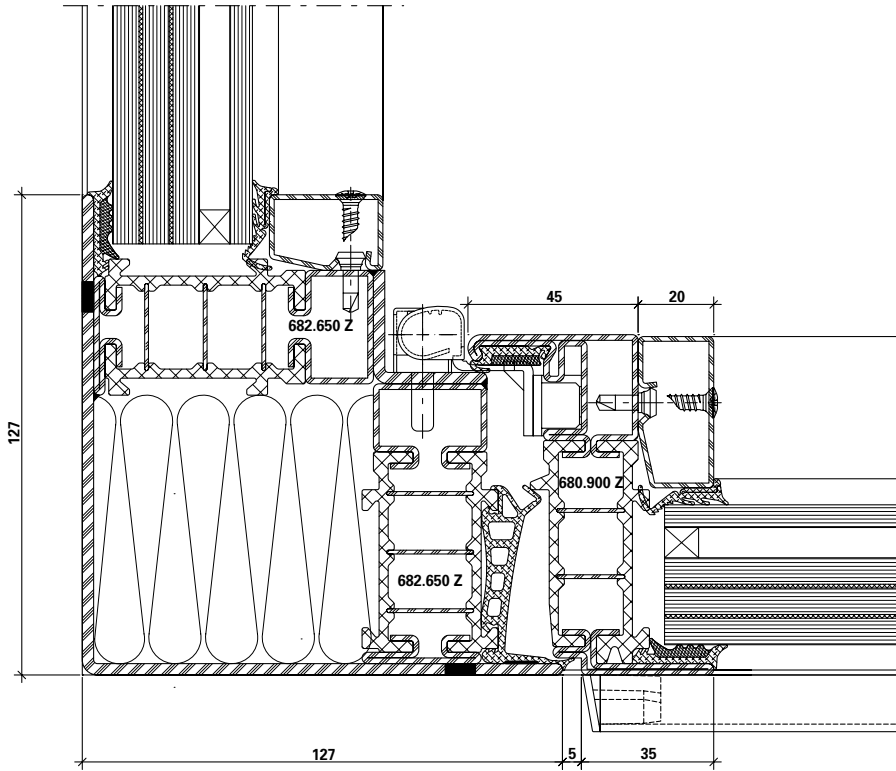

DXF

DWG

12-0202-K-009

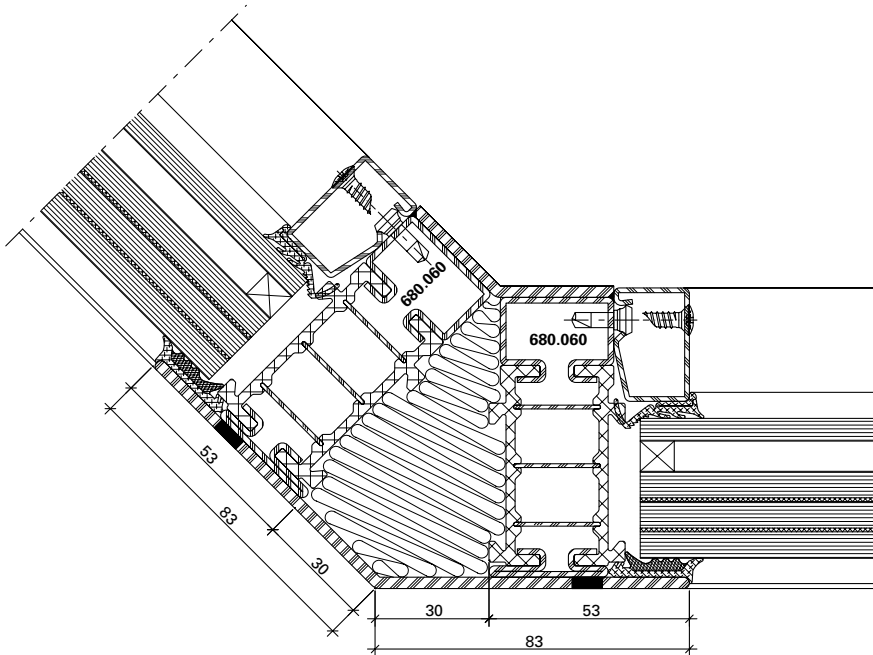

DXF

DWG

12-0202-K-010

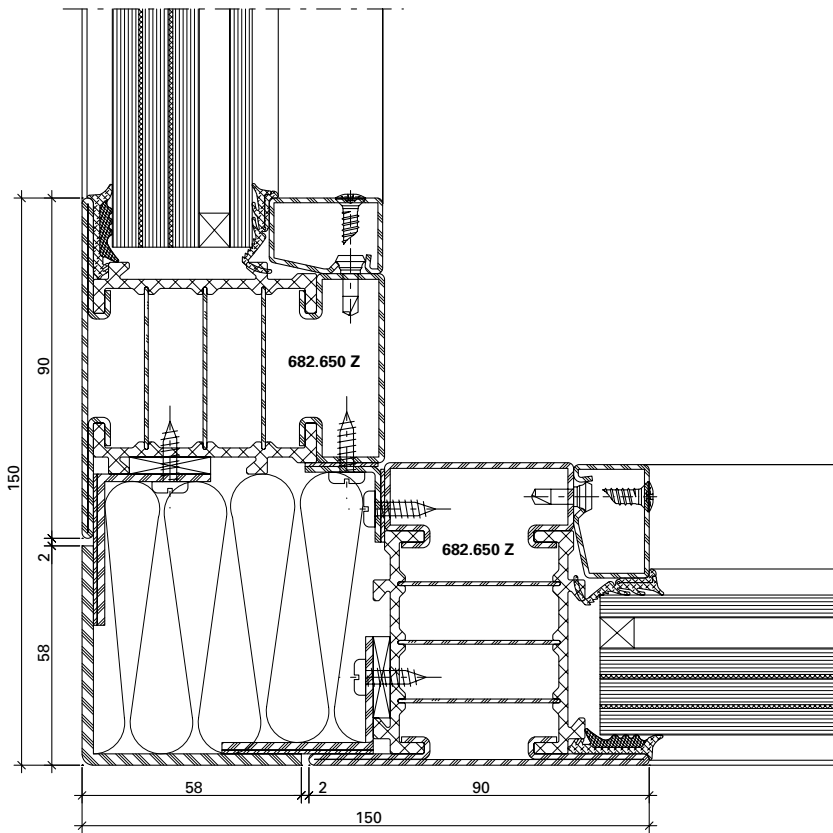

DXF

DWG

12-0202-K-003

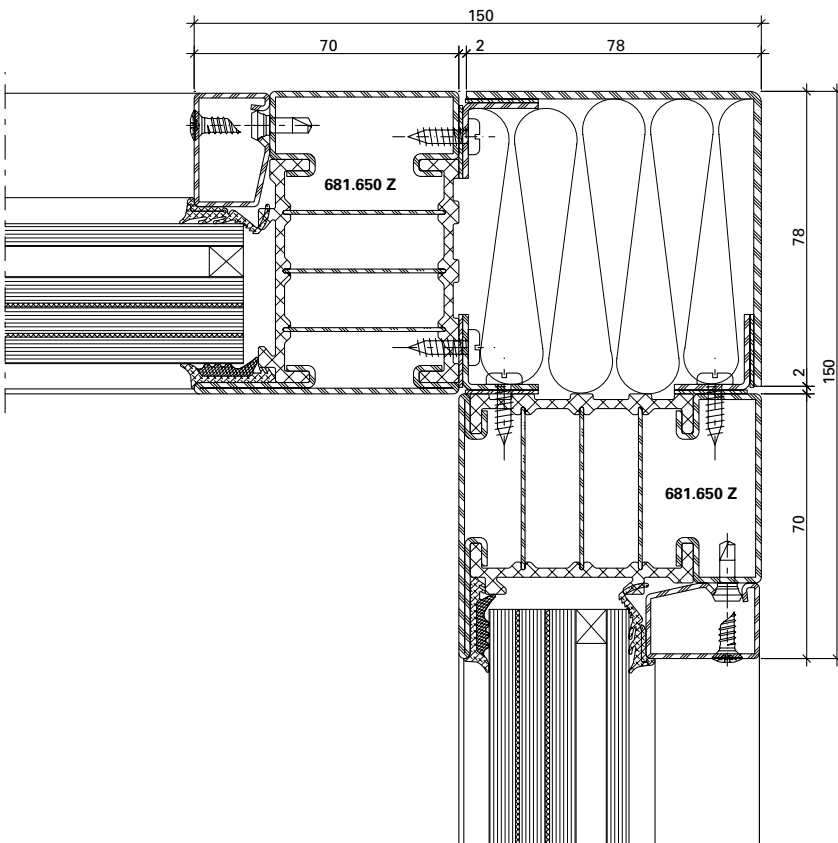

DXF

DWG

12-0202-K-004

## Wandbefestigung

### Mauerwerk

Um die einbruchhemmende Wirkung der Abschlüsse sicherzustellen, müssen die umgebenden Wände folgende Mindestanforderungen erfüllen:

## Fixation murale

### Maçonnerie

Pour garantir la protection anti-effraction des cloisons, les murs environnants doivent respecter les critères minimaux suivants:

## Wall mounts

### Masonry

In order to guarantee the burglar resistance of the screens, the surrounding walls need to meet the following minimum requirements:

Widerstandsklasse des einbruchhemmenden Bauteils*	Umgebende Wände / Cloisons environnants / Surrounding walls				
	aus Mauerwerk nach DIN 1053 Teil 1 en maçonnerie selon DIN DIN 1053 partie 1 Masonry in accordance with DIN 1053 part 1			aus Stahlbeton nach DIN 1045 en béton armé selon DIN 1045 Reinforced concrete in accordance with DIN 1045	
	Nennstärke Epaisseur nominale Nominal thickness mm	Druckfestigkeitsklasse Classe de résistance à la pression Compressive strength class	Mörtelgruppe Groupe de mortier Mortar class	Nennstärke Epaisseur nominale Nominal thickness mm	Festigkeitsklasse Classe de résistance Compressive strength class
<b>RC1N RC2/RC2N</b>	≥ 115	≥ 12	II	≥ 100	<b>B15</b>
<b>RC3</b>	≥ 115	≥ 12	II	≥ 120	<b>B15</b>

\* nach DIN EN 1627 / selon DIN EN 1627 / according to DIN EN 1627

### Montage als Einselement in der Fassade

- Alle 300 mm verschraubt
- Blechschraube ø 4.2 (DIN 7982)
- Max. Befestigungsabstand aus der Ecke 150 mm

### Montage comme élément inséré dans la façade

- Vissé tous les 300 mm
- Vis à tôle ø 4.2 (DIN 7982)
- Distance de fixation max. à partir de l'angle 150 mm

### Assembly as an insert unit in the façade

- Screwed every 300 mm
- Tapping screw ø 4.2 (DIN 7982)
- Max. mounting distance from the corner 150 mm

**Zuordnung der Widerstandsklassen von einbruchhemmenden Bauteilen zu Porenbetonwänden**

**Affectation des classes de résistance des composants anti-effraction en contact avec les parois en béton cellulaire**

**Assignment of the resistance classes of burglar-resistant components for autoclaved aerated concrete walls**

Widerstandsklasse Classe de résistance Resistance class	Nennstärke Épaisseur nominale Nominal thickness mm	Druckfestigkeit der Steine Résistance à la compression des pierres Compressive strength of the stones	Ausführung Exécution Design
RC1N RC2 / RC2N	≥ 170	≥ 4	verklebt collé bonded
RC3	≥ 240	≥ 4	verklebt collé bonded

Widerstandsklassen von einbruchhemmenden Bauteilen zu Holztafelwände siehe DIN EN 1627 Tabelle NA.4

Ein Holzpfosten mit mindestens einem Querschnitt 120 x 120 mm ist als Anschlussmöglichkeit beispielsweise im Bereich des Wintergartens in den Widerstandsklassen RC1N, RC2 und RC2N geeignet.

Andere Wandbauarten oder Montagearten, wie z.B. Einbau in zweischaligem Mauerwerk oder Montage in Verbindung mit Rolladenkästen sind zu berücksichtigen.

Pour les classes de résistance des composants anti-effraction en contact avec les parois en panneau en bois, voir DIN EN 1627 tableau NA.4

Un montant en bois présentant une section minimale de 120 x 120 mm convient parfaitement au raccordement, par exemple pour un jardin d'hiver dans les classes de résistance RC1N, RC2 et RC2N.

D'autres types de cloisons ou de montage tel que celui dans une maçonnerie à double paroi ou le montage en présence de caissons de volet doivent être pris en compte.

For resistance classes of burglar-resistant components for timber panel walls, see DIN EN 1627, table NA.4

A timber mullion with a cross section of at least 120 x 120 mm is suitable as an attachment option, for example for conservatories in resistance classes RC1N, RC2 and RC2N.

Other wall construction and installation types, e.g. installation in double-skin masonry or in connection with roller shutter boxes, must be taken into consideration.

**Beispiel für zulässige Wandanschlüsse**

Folgende Befestigungsmittel können zur Montage der einbruchhemmenden Elemente eingesetzt werden:

- Rahmendübel min.  $\varnothing$  10 mm
- Anker, Laschen (Segmentanker min.  $\varnothing$  8 mm)
- Ankerschienen oder Montageschienen
- Schrauben mit metrischem Gewinde min.  $\varnothing$  8 mm
- Hilti HUS-Universalschraube
- Max. Befestigungsabstand: 150 mm aus der Ecke, 750 mm dazwischen

**Exemples des muraux autorisés**

Les modes de fixation suivants sont utilisables pour le montage des éléments anti-effraction

- Chevilles synthétique min.  $\varnothing$  10 mm
- Chevilles d'ancrage métalliques min.  $\varnothing$  8 mm
- Rails d'ancrage ou rails de montage
- Vis à filetage métrique min.  $\varnothing$  8 mm
- Vis universelle Hilti HUS
- Distance de fixation: 150 mm dans l'angle, 750 mm entre les deux

**Example for permissible wall abutments**

The following fasteners can be used to fit the burglar-resistant elements

- Frame plugs min.  $\varnothing$  10 mm
- Anchors, straps (segment anchors min.  $\varnothing$  8 mm)
- Anchor rails or fixing rails
- Screws with a metric thread min.  $\varnothing$  8 mm
- Hilti HUS universal screw
- Max. distance between fixings: 150 mm from the corner, 750 mm in between

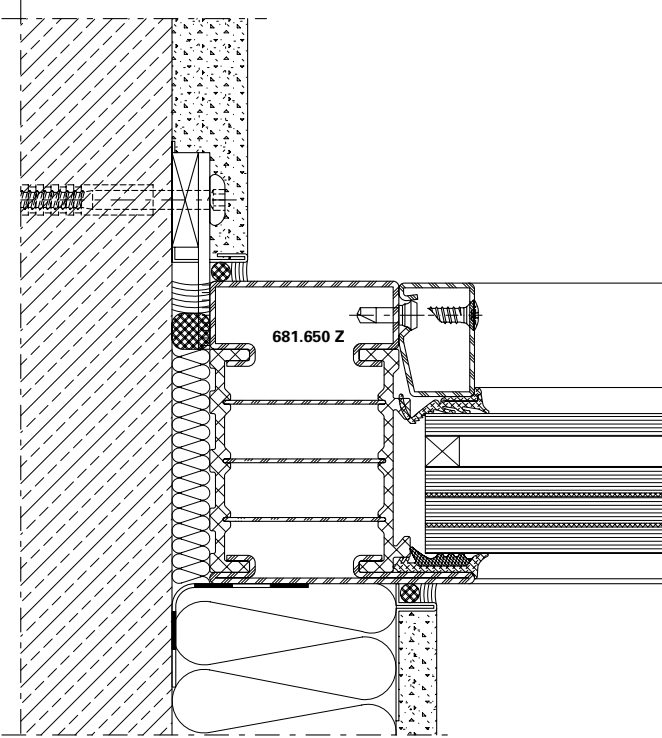

DXF DWG 12-0202-A-002

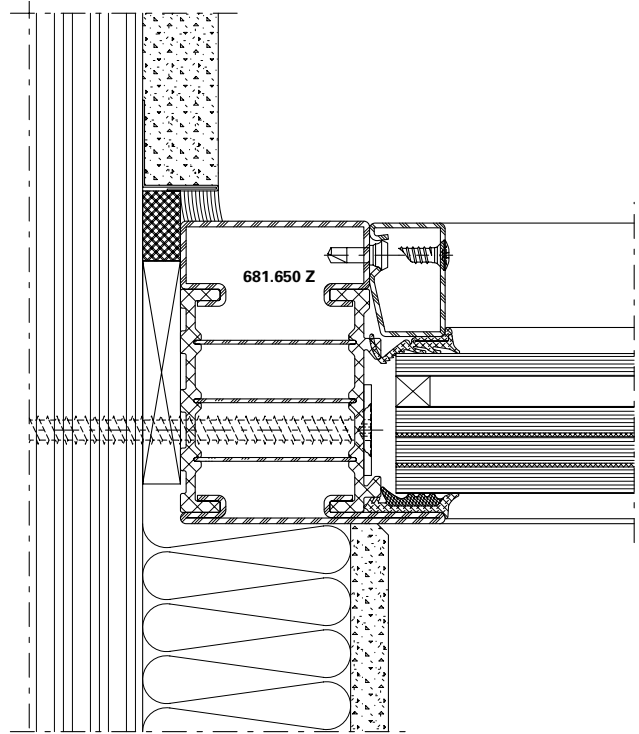

DXF DWG 12-0202-A-016

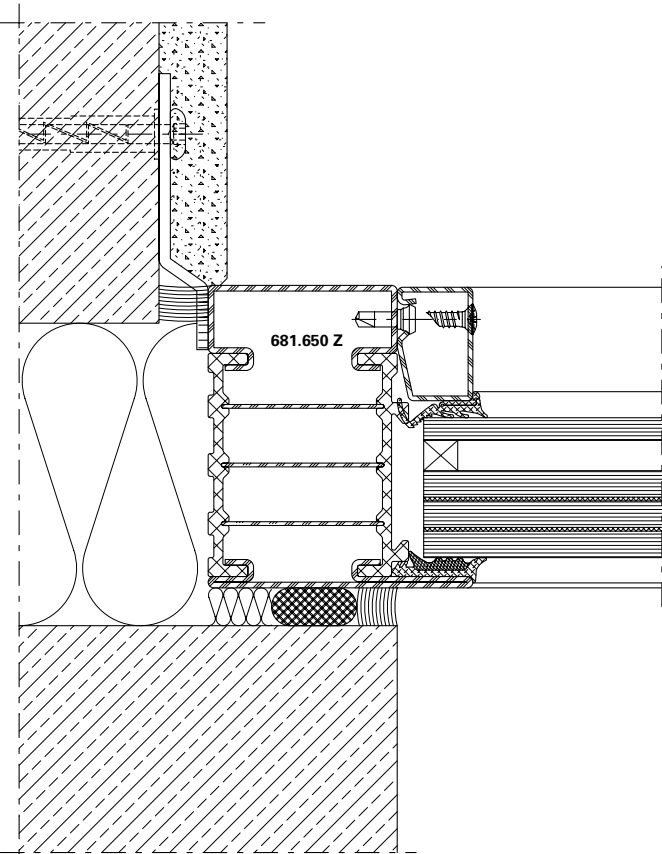

DXF DWG 12-0202-A-004

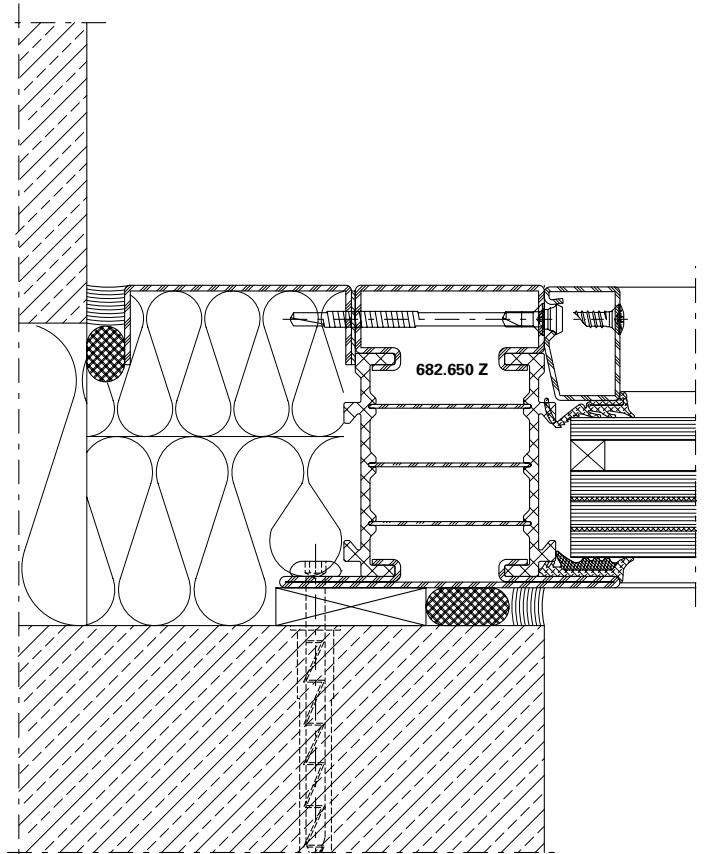

DXF DWG 12-0202-A-005



Anschlüsse am Bau im Massstab 1:2  
Raccords au mur à l'échelle 1:2  
Attachment to structure on scale 1:2

Janisol HI RC Fenster  
Janisol HI RC fenêtres  
Janisol HI RC windows

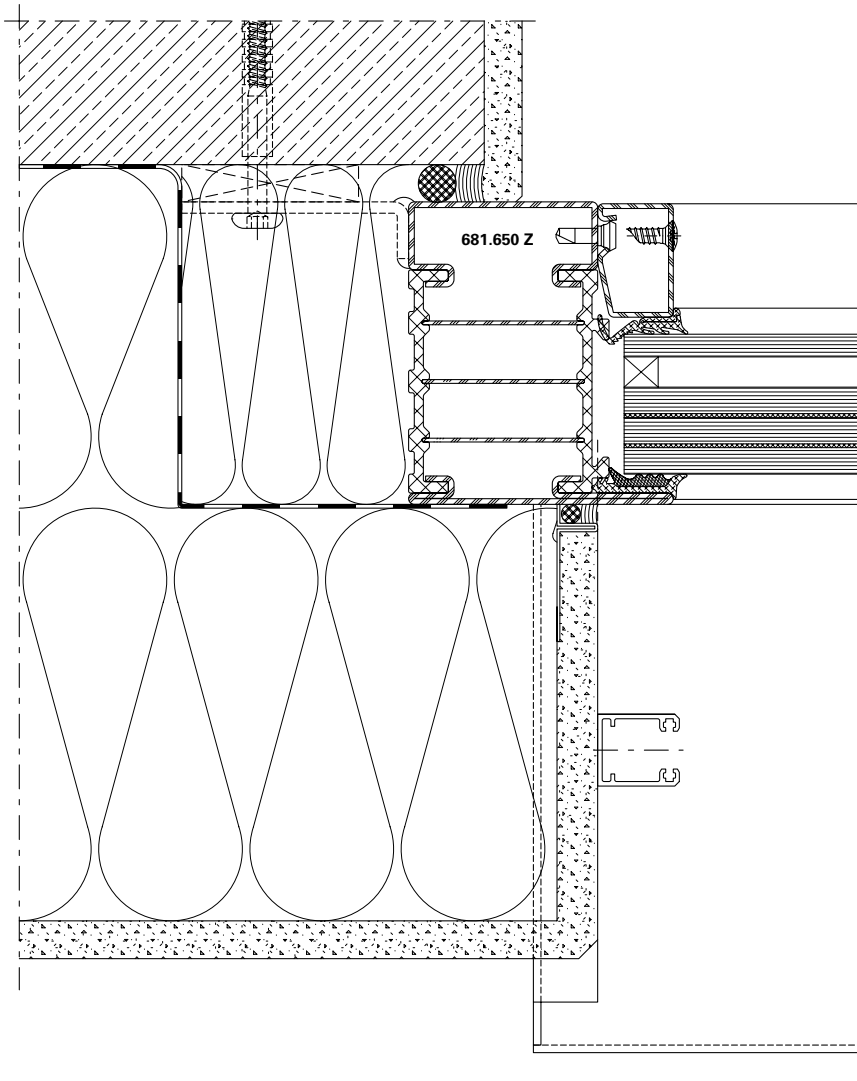

DXF

DWG

12-0202-A-001

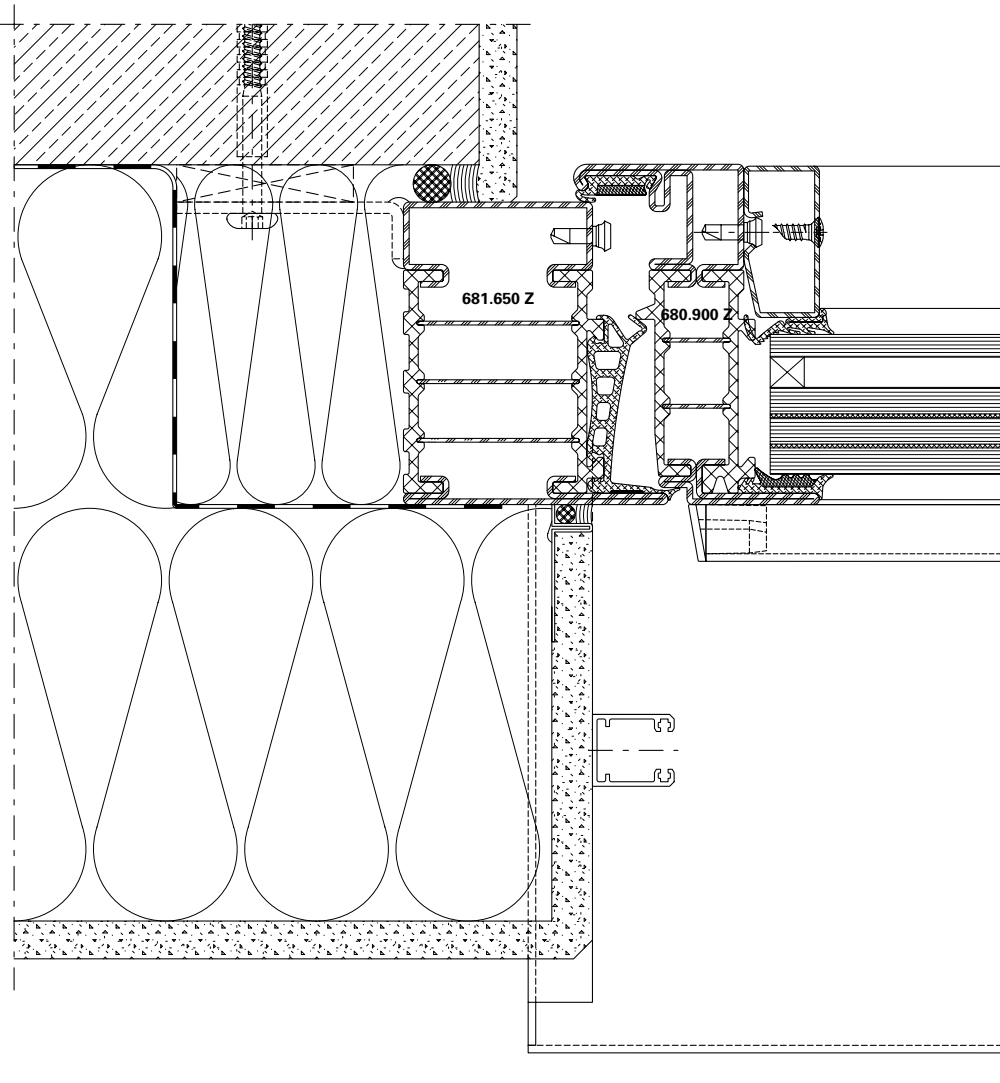

DXF

DWG

12-0202-A-003

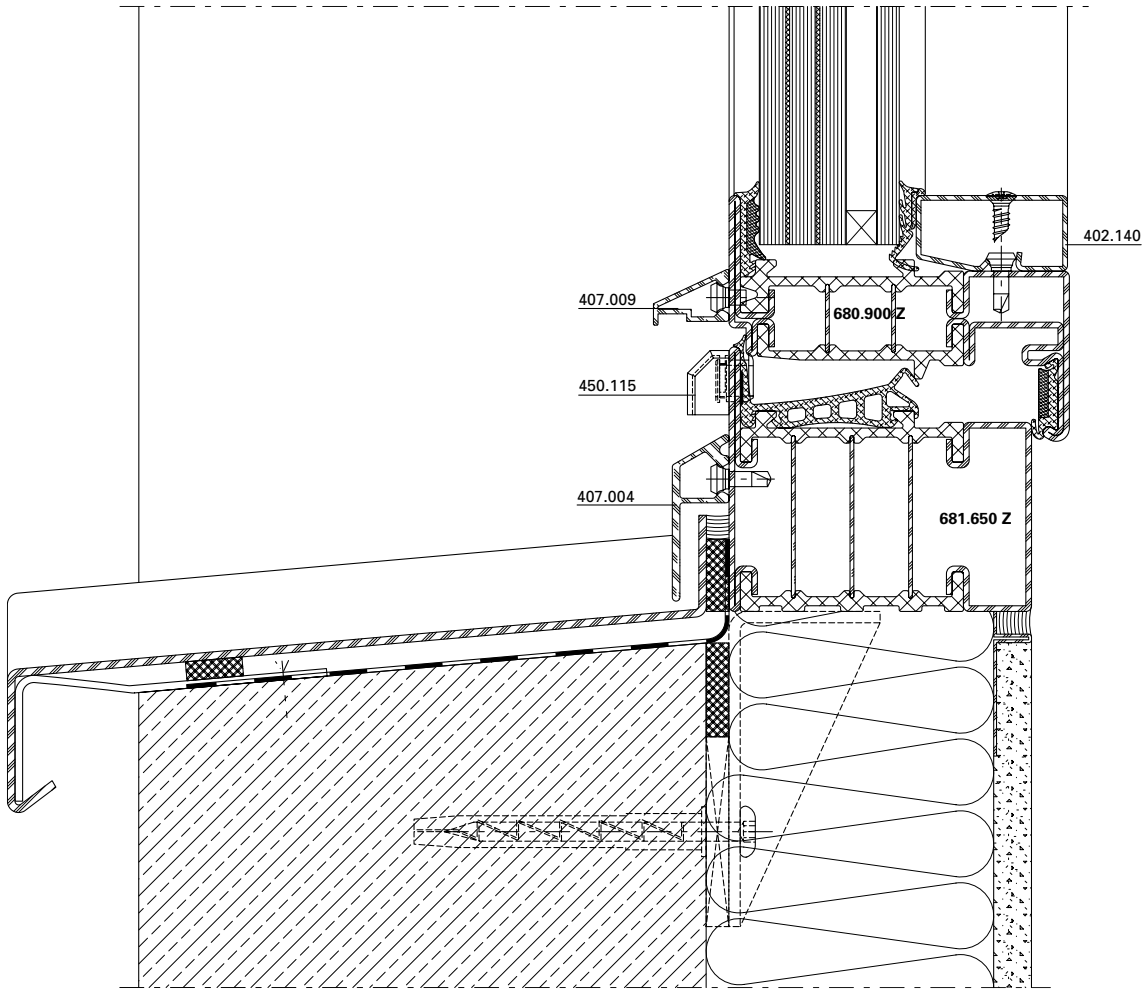

DXF

DWG

12-0202-A-014

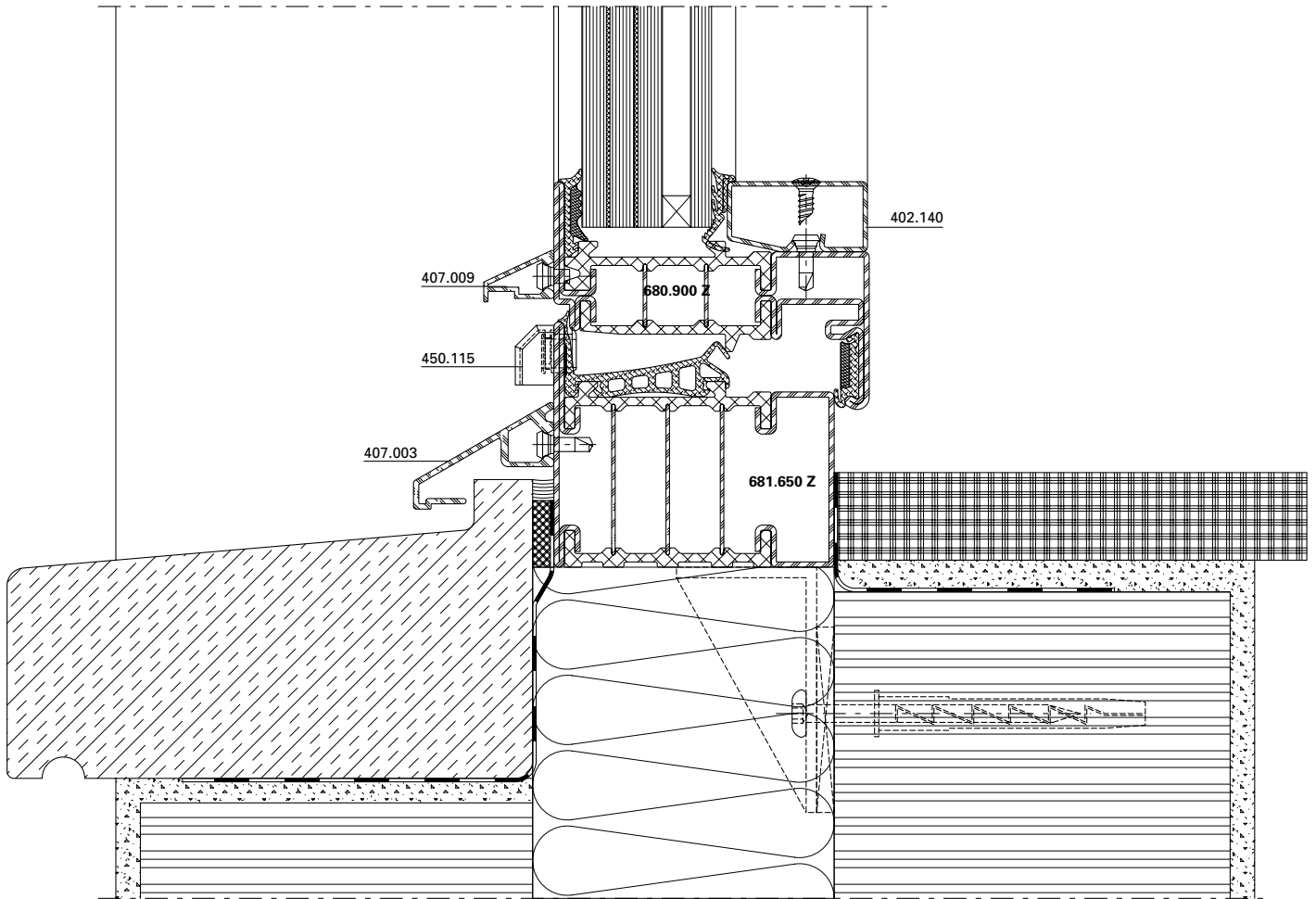

DXF

DWG

12-0202-A-012

Anschlüsse am Bau im Massstab 1:2

Raccords au mur à l'échelle 1:2

Attachment to structure on scale 1:2

Janisol HI RC Fenster

Janisol HI RC fenêtres

Janisol HI RC windows

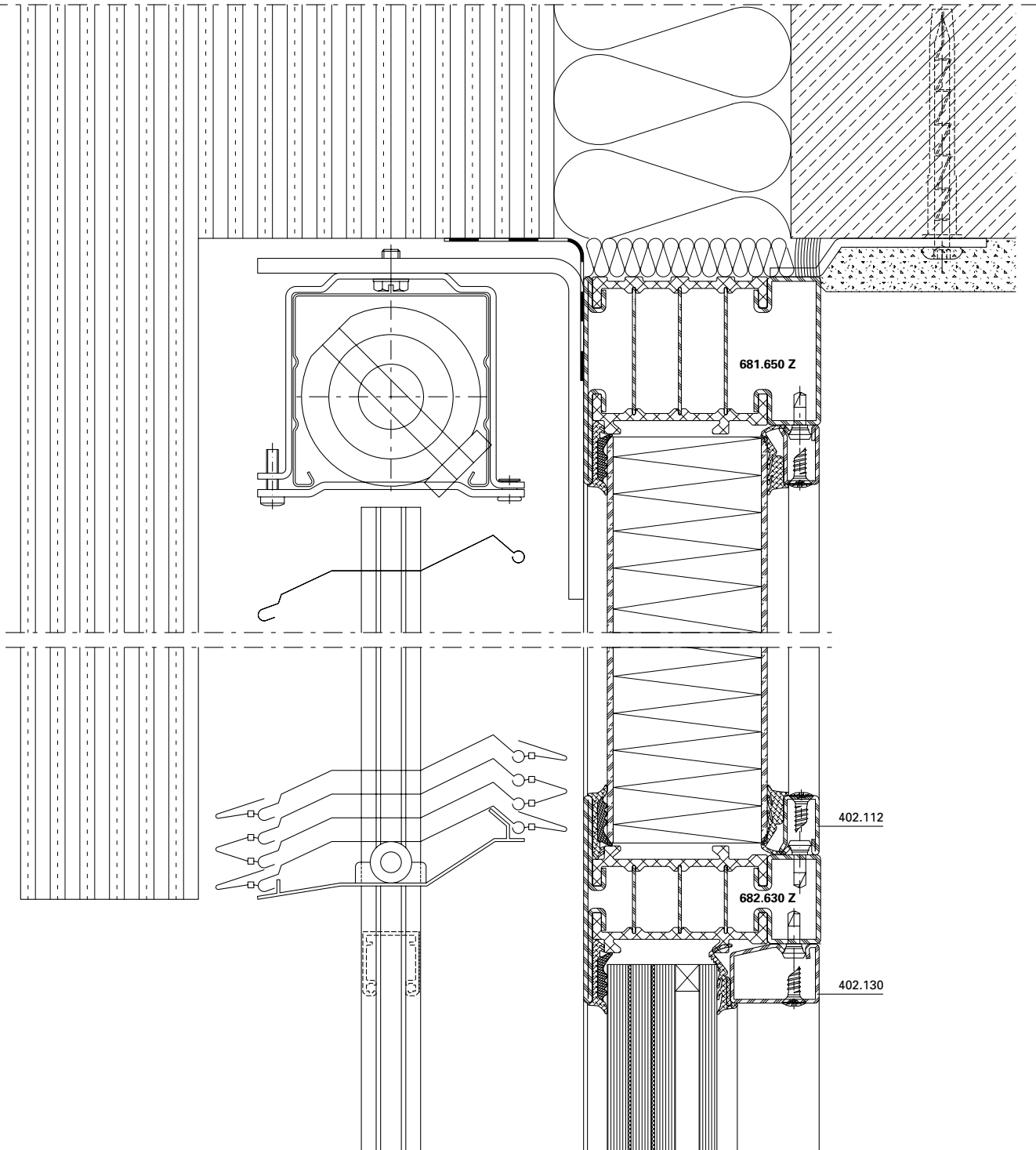

DXF

DWG

12-0202-A-010

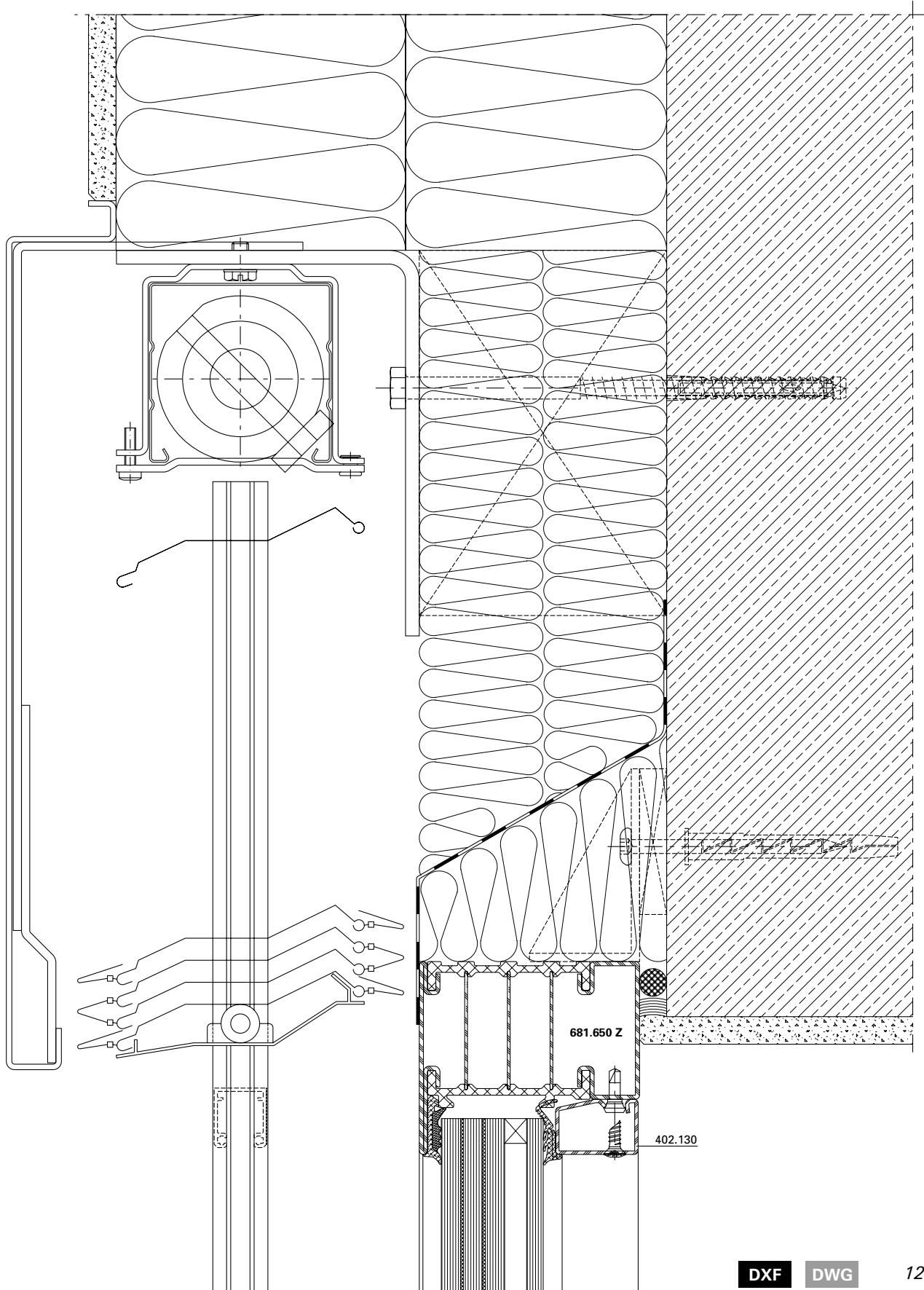

DXF

DWG

12-0202-A-011

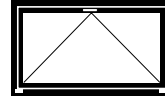
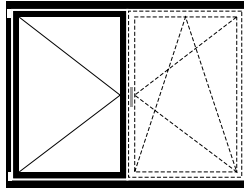
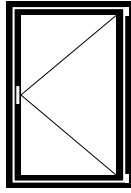
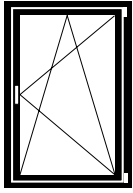

**Fensterbeschlag**

**Ferrure de fenêtre**

**Window fitting**

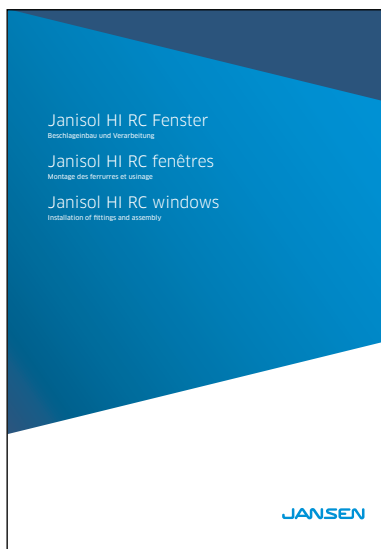

**Beschlageinbau-Zeichnungen  
für den RC-Fensterbeschlag  
siehe «Verarbeitung und Montage  
Janisol HI RC Fenster»**

**Dessins de montage des  
ferrures RC pour fenêtre  
voir «Usinage et montage  
fenêtres Janisol HI RC»**

**Drawings for installation of  
fittings of the RC window  
fitting see «Processing and  
assembly Janisol HI RC windows».**

## Verarbeitung

Grundsätzlich kann das System Janisol HI wie die übrigen Janisol-Profilssysteme verarbeitet werden. Das heisst, dass für die Verarbeitung keine speziellen Maschinen beschafft oder sonstige besondere Massnahmen zu treffen sind. Durch die einfachen Profilformen sind die üblichen Verarbeitungsprozesse wie Schweiessen und Schleifen problemlos durchführbar.

Beim Bohren, Sägen und Bearbeiten der Profile wird Glasfaserstaub freigesetzt. Dieser kann Reizungen der Haut und Augen auslösen. Um dies zu vermeiden sollten bei diesen Arbeiten die Haut und die Augen im Bedarfsfall geschützt werden (geschlossene Arbeitskleidung, Schutzbrille, Handschuhe).

## Usinage

Janisol HI peut fondamentalement être usiné comme les autres systèmes de profilés Janisol. Il n'est donc pas nécessaire de se procurer des machines spéciales ou de prendre d'autres mesures particulières pour l'usinage. Grâce aux formes de profilés simples, les processus d'usinage usuels tels que le soudage et le meulage s'exécutent sans problème.

La poussière de fibre de verre est libérée lors du perçage, du sciage et de l'usinage des profilés. Celle-ci peut provoquer des irritations de la peau et des yeux qui peuvent être évitées en protégeant ces parties du corps lors de ces travaux, si nécessaire. Pour les yeux, il faut utiliser des lunettes de protection, et pour la peau, une tenue de travail fermée et en particulier des gants de protection.

## Assembly

Janisol HI doors can generally be fabricated in the same way as the other Janisol profile systems. This means that no special machines or measures for fabrication are required. Due to the simple profile types, the standard fabrication processes, such as welding and grinding, can be carried out easily.

Glass fibre dust is released when drilling, sawing or processing the profiles. This dust can irritate the skin and eyes. To avoid any irritation, protect skin and eyes as required when carrying out these tasks. Wear goggles to protect the eyes. Ensure skin is covered by protective work clothing and, in particular, wear gloves.



Massbezeichnungen

Dimensions cotées

Measurement descriptions

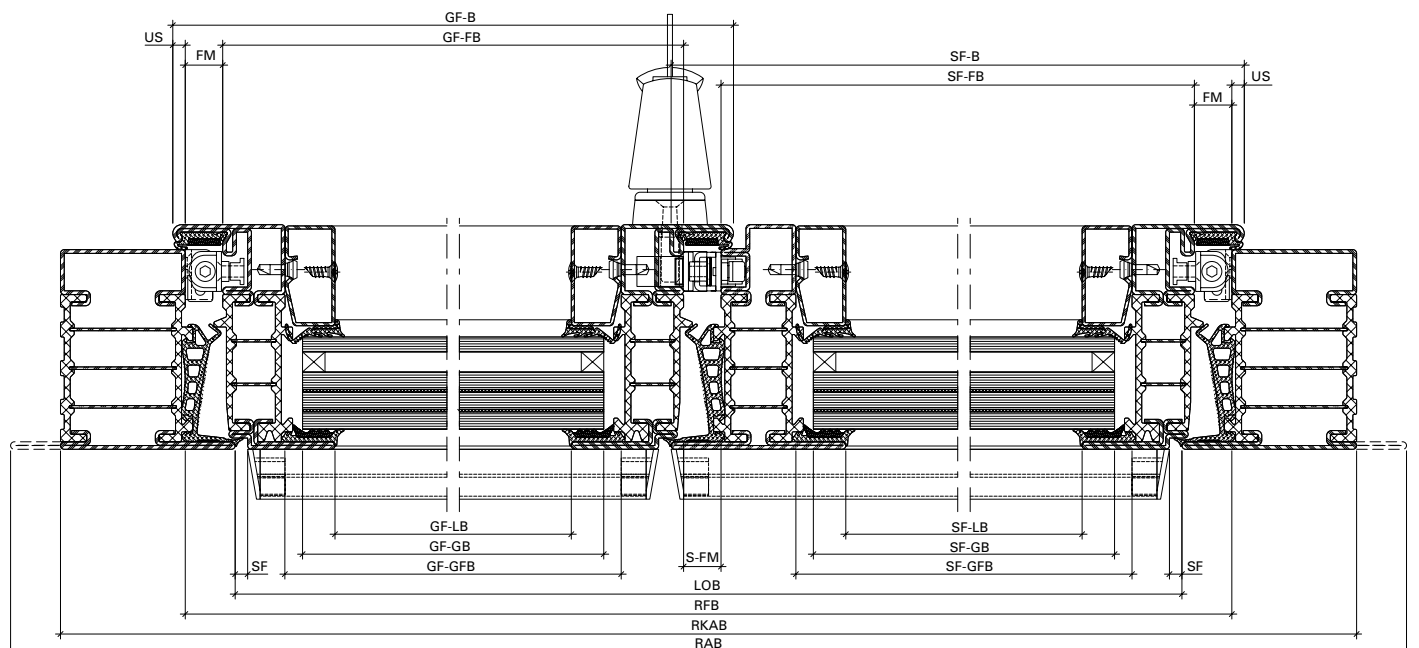
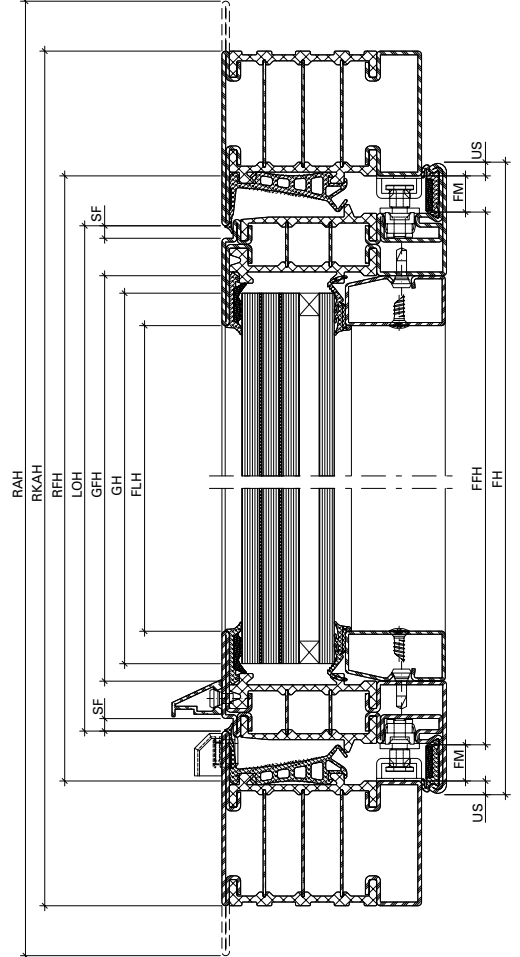
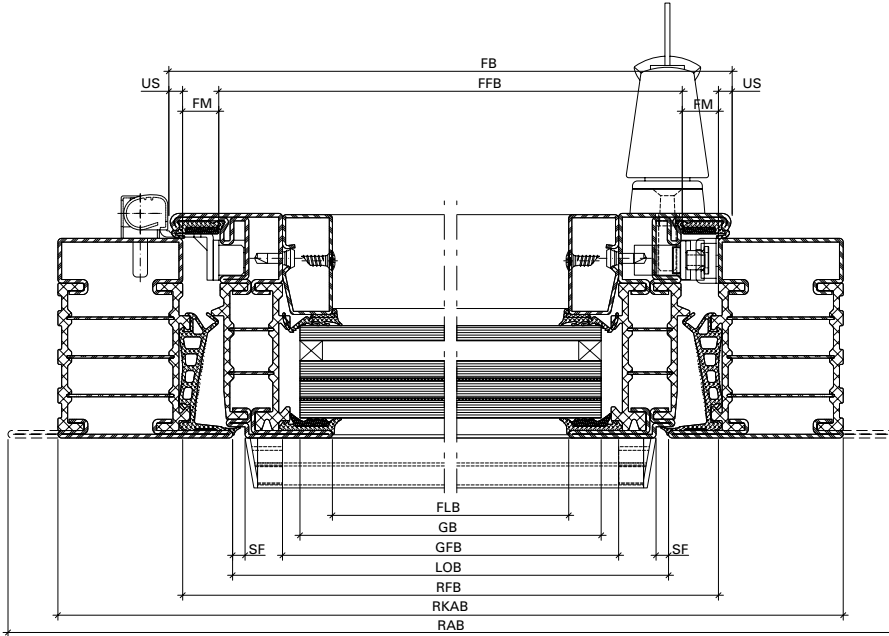

**Massbezeichnungen**

**Dimensions cotées**

**Measurement descriptions**

<b>US</b>	Überschlag	Recouvrement	Overlap
<b>FM</b>	Falzmass	Dimension de la feuillure	Rebate
<b>SF</b>	Schattenfuge	Joint négatif	Shadow gap
<b>LS</b>	Luftspalt	Vide d'air au sol du vantail	Air gap
<b>BE</b>	Bodeneinstand	Encastrement au sol	Floor recess
<b>FH</b>	Flügelhöhe	Hauteur du vantail	Sash height
<b>FFH</b>	Flügelalzhöhe	Hauteur de feuillure du vantail	Sash rebate height
<b>FLH</b>	Flügel-Lichtmasshöhe	Hauteur vide lumière du vantail	Clear height dimension of sash
<b>FB</b>	Flügelbreite	Largeur du vantail	Sash width
<b>FFB</b>	Flügelalzbreite	Largeur de feuillure du vantail	Sash rebate width
<b>FLB</b>	Flügel-Lichtmassbreite	Largeur vide lumière du vantail	Clear width dimension of sash
<b>GH</b>	Glashöhe	Hauteur du verre	Glass height
<b>GFH</b>	Glasfalzhöhe	Hauteur de feuillure du verre	Glazing rebate height
<b>GB</b>	Glasbreite	Largeur du verre	Glass width
<b>GFB</b>	Glasfalzbreite	Largeur de feuillure du verre	Glazing rebate width
<b>LOH</b>	Lichte Durchgangshöhe	Hauteur vide lumière	Clear opening height
<b>RFH</b>	Rahmenfalzhöhe	Hauteur de feuillure du dormant	Frame rebate height
<b>RAH</b>	Rahmenaussenhöhe	Hauteur extérieur du dormant	External frame height
<b>LOB</b>	Lichte Durchgangsbreite	Largeur vide lumière	Clear opening width
<b>RFB</b>	Rahmenfalzbreite	Largeur de feuillure du dormant	Frame rebate width
<b>RAB</b>	Rahmenaussenbreite	Largeur extérieur du dormant	External frame width
<b>GF-B</b>	Gangflügel-Breite	Largeur du vantail de service	Access sash width
<b>GF-FB</b>	Gangflügel-Falzbreite	Largeur de feuillure du vantail de service	Access sash rebate width
<b>GF-LB</b>	Gangflügel-Lichtmassbreite	Vide lumière du vantail de service	Clear width dimension of access sash
<b>GF-GB</b>	Gangflügel-Glasbreite	Largeur du verre du vantail de service	Glass width of access sash
<b>GF-GFB</b>	Gangflügel-Glasfalzbreite	Largeur de feuillure du verre du vantail de service	Glazing rebate width of access sash
<b>SF-B</b>	Standflügel-Breite	Largeur du vantail semi-fixe	Secondary sash width
<b>SF-FB</b>	Standflügel-Falzbreite	Largeur de feuillure du vantail semi-fixe	Rebate width of secondary sash
<b>SF-LB</b>	Standflügel-Lichtmassbreite	Vide lumière du vantail semi-fixe	Clear width dimension of secondary sash
<b>SF-GB</b>	Standflügel-Glasbreite	Largeur du verre du vantail semi-fixe	Glass width of secondary sash
<b>SF-GFB</b>	Standflügel-Glasfalzbreite	Largeur de feuillure du verre du vantail semi-fixe	Glazing rebate width of secondary sash
<b>S-FM</b>	Stulpflügel-Falzmass	Dimension de la feuillure fenêtre à deux vantaux	Double sash rebate

**Öffnungsrichtung**  
**Terminologie nach EN 12519**

**Fenêtre ouvrant**  
**Terminologie selon EN 12519**

**Hand window**  
**Terminology according to EN 12519**

**Öffnungsfläche**

Die gesamte Fläche, die vom Flügel im Grundriss bei der Benutzung überfahren wird. Sie wird auch Schwenkbereich genannt.

**Face d'ouverture**

Surface totale sur laquelle passe le vantail à l'horizontale lors de l'ouverture. Est également appelée zone de pivotement.

**Opening area**

The total area of the floor plan which is covered by the sash when used. This is also called the swivel range.

**Öffnungsrichtung links**

Man spricht von Öffnungsrichtung links, wenn von der Öffnungsfläche aus betrachtet die Anschlagseite links ist.

**Fenêtre ouvrant à gauche**

On parle de fenêtre ouvrant à gauche quand le côté butée est à gauche vu de la face d'ouverture.

**Opening direction: left**

The opening direction: left is referred to if the closing side is on the left when viewed from the opening area.

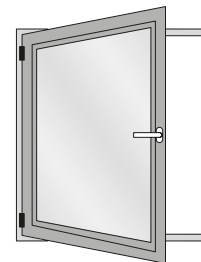
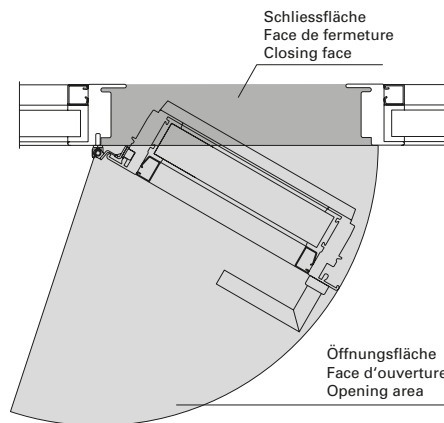

**Öffnungsrichtung rechts**

Man spricht von Öffnungsrichtung rechts, wenn von der Öffnungsfläche aus betrachtet die Anschlagseite rechts ist.

**Fenêtre ouvrant à droite**

On parle de fenêtre ouvrant à droite quand le côté butée est à droite vu de la face d'ouverture.

**Opening direction: right**

The opening direction: right is referred to if the closing side is on the right when viewed from the opening area.

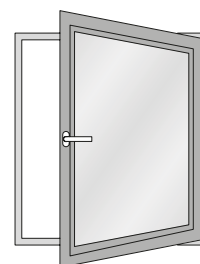
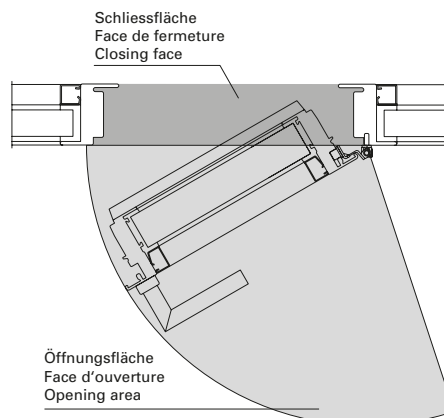

## Oberflächenbehandlung

Janisol HI-Profile können grundsätzlich wie die bewährten Janisol-Profile oberflächenbehandelt werden. Janisol HI-Profile können sowohl einbrennlackiert als auch pulverbeschichtet werden. Objekttemperatur bis max. 180°C (+/-5°C).

Der schwarze Kunststoff-Isolator aus glasfaserverstärktem Kunststoff ist nicht pulverbeschichtungsfähig resp. nimmt die Farbe nicht gleichmässig an. Je nach Farbwahl resp. ästhetischen Ansprüchen empfehlen wir die Isolatoren vor der Oberflächenbehandlung mit dem Abdeckband 451.049 abzudecken.

### Anforderungen

Die Anforderungen an die Oberflächenbehandlung ist in der DIN EN ISO 12944-2 in sechs Korrosivitätskategorien unterteilt. Für die Aussen- und Innenanwendung ist mindestens die Kategorie «C3 mässig» massgebend. Die Schutzdauer ist mindestens mit 5-15 Jahren anzunehmen.

### Empfehlung

(gemäss DIN EN ISO 12944-2)

Korrosivitätskategorie: C3

Schutzdauer: mittel (M) 5-15 Jahre

### Vorbehandlung,

#### Beschichtungssystem

Als Grundlage für die Ausführung der Oberflächenbehandlung dienen die Ausführungen in der DIN EN ISO 12944-4 und der DIN EN ISO 12944-5.

### Qualitätssicherung

Für die Qualitätssicherung sind die DIN EN ISO 12944-7 und die Richtlinie für Bauteilbeschichtungen auf Stahl und feuerverzinktem Stahl GSB ST 663 zu berücksichtigen.

### Empfehlung Pulver

IGP-DURA face 5803

Fassadenqualität

## Traitement de surface

Les surfaces des profilés Janisol HI peuvent être traitées comme les profilés Janisol éprouvés. Les profilés Janisol HI peuvent être laqués au four ou être revêtus de poudre. Température jusqu'à 180°C (+/-5°C) max.

L'isolateur en PVC noir en matière plastique renforcé par fibres de verre ne peut être revêtu de poudre, la peinture ne se répartit pas de manière homogène. Suivant la couleur choisie et les exigences relatives à l'esthétique, nous recommandons de recouvrir les isolateurs de la bande de finition 451.049 avant le traitement de surface.

### Exigences

Les exigences vis à vis du traitement de surface sont réparties en six catégories de corrosion dans la norme DIN EN ISO 12944-2. La catégorie «C3 moyenne» au moins est déterminante pour les environnements extérieurs et intérieurs. Une durée de protection de 5 à 15 ans est supposée.

### Recommandation

(selon DIN EN ISO 12944-2)

Catégorie de corrosion: C3

Durée de protection:

moyenne (M) 5 à 15 ans

### Traitement préliminaire, système de revêtement

Les explications données dans les normes DIN EN ISO 12944-4 et DIN EN ISO 12944-5 servent de base à l'exécution du traitement de surface.

### Assurance de la qualité

La norme DIN EN ISO 12944-7 et la directive sur les revêtements de l'acier et de l'acier galvanisé à chaud GSB ST 663 doivent être prises en compte pour l'assurance de la qualité.

### Recommandation poudre

IGP-DURA face 5803

qualité de façade

## Surface treatment

Janisol HI doors profiles can have basically the same surface treatment as the standard Janisol profiles. Janisol HI doors profiles can be stove-enamelled and powder coated. Object temperature up to max. 180°C (+/-5°C).

The black PVC-U isolator made of glassfibre reinforced plastic cannot be powder coated as the colour cannot be applied evenly. Depending on the choice of colour or aesthetic requirements, we recommend covering the isolators with cover tape 451.049 before the surface treatment.

### Requirements

The surface treatment requirements are divided into 6 corrosion categories following DIN EN ISO 12944-2. «C3 moderate» is the most-used category for outside and inside use. The protection will last at least 5-15 years.

### Recommendation (in accordance with DIN EN ISO 12944-2)

Corrosion category: C3

Duration of protection:

average, 5-15 years

### Pre-treatment, coating system

Execution of the surface treatment based on DIN EN ISO 12944-4 and DIN EN ISO 12944-5.

### Quality Assurance

For quality assurance, DIN EN ISO 12944-7 and the GSB ST 663 guidelines for steel and hot-dip galvanised steel component coating must be taken into account.

### Recommendation powder

IGP-DURA face 5803

façade quality

**Normen, Merkblätter und Richtlinien***DIN EN ISO 12944-1*

«Korrosionsschutz von Stahlbauten durch Beschichtungssysteme»  
Teil 1: Allgemeine Einleitung

*DIN EN ISO 12944-2*

«Korrosionsschutz von Stahlbauten durch Beschichtungssysteme»  
Teil 2: Einteilung der Umgebungsbedingungen

*DIN EN ISO 12944-3*

«Korrosionsschutz von Stahlbauten durch Beschichtungssysteme»  
Teil 3: Grundregeln zur Gestaltung

*DIN EN ISO 12944-4*

«Korrosionsschutz von Stahlbauten durch Beschichtungssysteme»  
Teil 4: Arten von Oberflächen und Oberflächenvorbereitung

*DIN EN ISO 12944-5*

«Korrosionsschutz von Stahlbauten durch Beschichtungssysteme»  
Teil 5: Beschichtungssysteme

*DIN EN ISO 12944-7*

«Korrosionsschutz von Stahlbauten durch Beschichtungssysteme»  
Teil 7: Ausführung und Überwachung der Beschichtungsarbeiten

*DIN EN ISO 12944-8*

«Korrosionsschutz von Stahlbauten durch Beschichtungssysteme»  
Teil 8: Erarbeitung von Spezifikationen für Erstschutz und Instandsetzung

*VFF Merkblatt St.01*

Beschichten von Stahlteilen im Metallbau

*GSB ST 663*

Internationale Qualitätsrichtlinien für Bauteilbeschichtungen auf Stahl und feuerverzinktem Stahl

**Normes, fiches techniques et directives***DIN EN ISO 12944-1*

«Protection anticorrosion de constructions en acier par des systèmes de revêtement»  
Partie 1: Introduction générale

*DIN EN ISO 12944-2*

«Protection anticorrosion de constructions en acier par des systèmes de revêtement»  
Partie 2: Classification des conditions ambiantes

*DIN EN ISO 12944-3*

«Protection anticorrosion de constructions en acier par des systèmes de revêtement»  
Partie 3: Règles fondamentales de conception

*DIN EN ISO 12944-4*

«Protection anticorrosion de constructions en acier par des systèmes de revêtement»  
Partie 4: Types de surfaces et de préparation des surfaces

*DIN EN ISO 12944-5*

«Protection anticorrosion de constructions en acier par des systèmes de revêtement»  
Partie 5: Systèmes de revêtement

*DIN EN ISO 12944-7*

«Protection anticorrosion de constructions en acier par des systèmes de revêtement»  
Partie 7: Exécution et surveillance des travaux de revêtement

*DIN EN ISO 12944-8*

«Protection anticorrosion de constructions en acier par des systèmes de revêtement»  
Partie 8: Élaboration de spécifications pour la protection primaire et la réparation

*Fiche technique VFF (Association de la menuiserie et des façades all.)  
St.01*

Revêtement de pièces métalliques dans la construction métallique

*GSB ST 663*

Directives internationales de qualité pour les revêtements sur des pièces de construction en acier et en acier galvanisé à chaud

**Standards, data sheets and guidelines***DIN EN ISO 12944-1*

«Corrosion protection of steel structures by protective paint systems»  
Part 1: General introduction

*DIN EN ISO 12944-2*

«Corrosion protection of steel structures by protective paint systems»  
Part 2: Classification of environments

*DIN EN ISO 12944-3*

«Corrosion protection of steel structures by protective paint systems»  
Part 3: Basic design regulations

*DIN EN ISO 12944-4*

«Corrosion protection of steel structures by protective paint systems»  
Part 4: Types of surface and surface preparation

*DIN EN ISO 12944-5*

«Corrosion protection of steel structures by protective paint systems»  
Part 5: Coating systems

*DIN EN ISO 12944-7*

«Corrosion protection of steel structures by protective paint systems»  
Part 7: Execution and supervision of paint work

*DIN EN ISO 12944-8*

«Corrosion protection of steel structures by protective paint systems»  
Part 8: Development of specifications for new work and maintenance

*VFF information sheet St.01*

Coating of steel components in metal fabrication

*GSB ST 663*

International quality guidelines for the coating of steel and hot-dip galvanised steel components.

## **Gesundheits- und Sicherheitsaspekte von Glasfasern**

### *Inhalation*

Glas-Endlosfilamente, wie sie von Jansen in den Isolatoren verwendet werden, sind gemäss Definition der Weltgesundheitsorganisation aufgrund ihrer Grösse nicht atembar. Das heisst, sie sind zu gross um den unteren Atemtrakt zu erreichen.

Untersuchungen der Universität von Pittsburgh (School of Public Health) und der internationalen Agentur für Krebsforschung (IARC) haben gezeigt, dass keine Erhöhung des Risikos für Lungenkrebs oder Atemwegserkrankungen für Personen in der Glasfaserindustrie besteht. Die Studie beruht auf Untersuchungen von über 20'000 Personen aus der produzierenden Glasfaserindustrie.

### *Irritation*

Glasfasern können eine mechanische Irritation der Haut und Augen auslösen. Dies ist keine allergische Reaktion. Die Glasfasern stechen dabei in die Haut und diese reagiert damit wie bei jeder anderen Hautverletzung.

Dieser Effekt kann aber durch den korrekten Umgang mit dem Werkstoff und dem notwendigen Schutz vermieden werden.

## **Aspects sanitaires et sécuritaires des fibres de verre**

### *Inhalation*

Les filaments continus de verre tels qu'ils sont utilisés par Jansen dans les isolateurs ne peuvent pas être inhalés en raison de leur taille selon la définition de l'Organisation mondiale de la santé. Cela signifie qu'ils sont trop grands pour atteindre la partie inférieure de l'appareil respiratoire.

Des recherches de l'université de Pittsburgh (School of Public Health) et du Centre international de recherche sur le cancer (CIRC) ont montré l'inexistence de risque élevé de cancer des poumons ou de maladies de voies respiratoires pour les personnes travaillant dans l'industrie des fibres de verre. L'étude se base sur des recherches effectuées sur plus de 20'000 personnes travaillant dans la production de fibres de verre.

### *Irritation*

Les fibres de verre peuvent provoquer une irritation mécanique de la peau et des yeux qui n'est pas une réaction allergique. Les fibres de verre pénètrent dans la peau qui réagit ainsi comme en cas de toute autre lésion cutanée.

Cet effet peut toutefois être évité grâce à l'utilisation correcte du matériau et à la protection nécessaire.

## **Health and safety issues with glass fibres**

### *Inhalation*

In accordance with the World Health Organisation definition, continuous filament glass fibres, such as those used by Jansen in the isolators, cannot be inhaled due to their size. In other words, they are too large to reach the lower respiratory tract.

Tests carried out by the University of Pittsburgh (School of Public Health) and the International Agency for Research on Cancer (IARC) have shown that there is no increased risk of lung cancer or respiratory diseases for people working in the glass fibre industry. The study is based on tests carried out on over 20,000 people in the productive glass fibre industry.

### *Irritation*

Glass fibres can cause mechanical irritation of the skin and eyes. This is not an allergic reaction. The glass fibres become lodged in the skin and cause a reaction similar to any other skin injury.

This can be avoided by handling the material correctly and using the necessary protective equipment.



**Bedienungs- und Wartungsanleitung für den Fenster-Fachbetrieb (K1196109)**

**Instructions d'utilisation et d'entretien pour les entreprises spécialisées en fenêtres (K1197256)**

**Operating and maintenance manual for the window company (K1197255)**

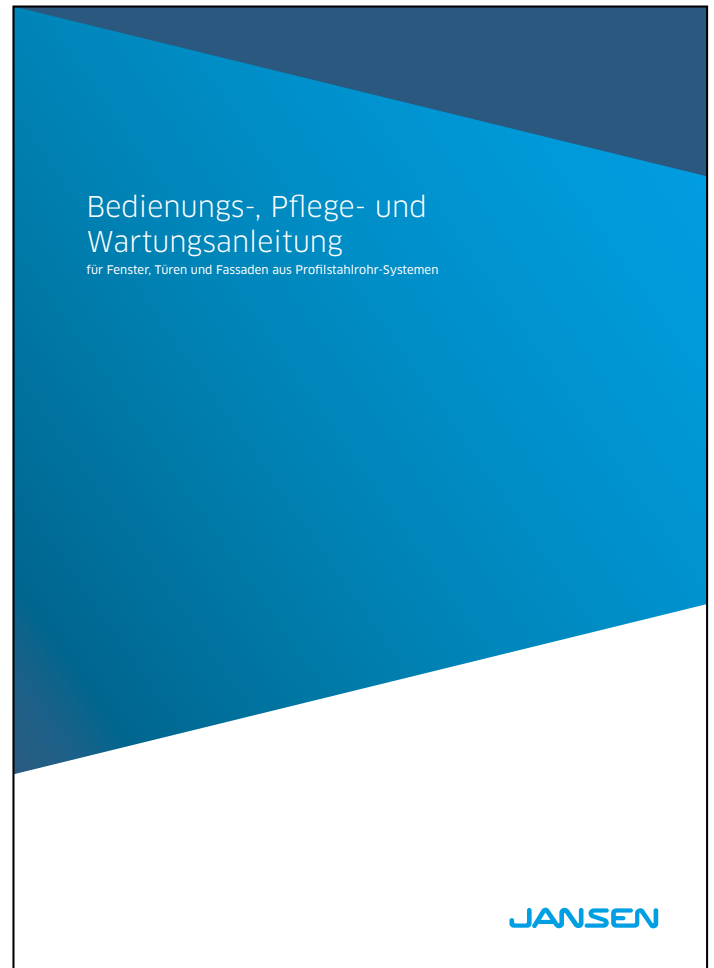

**Bedienungs-, Pflege- und Wartungsanleitung (598.461)**

**Instructions d'emploi, d'entretien et de maintenance (598.468)**

**Operating and maintenance instructions (598.467)**

**Lieferprogramm**  
**Janisol HI RC Fenster**

Code A = Änderungen  
Code E = Ergänzungen  
Code R = Redaktionelle Korrektur  
Code T = Technische Korrektur

Version 06/2018  
Artikelnummer K1174933

**Programme de livraison**  
**Janisol HI RC fenêtres**

Code A = Modifications  
Code E = Compléments  
Code R = Correction rédactionnelle  
Code T = Correction technique

Version 06/2018  
Numéro d'article K1174933

**Sales range**  
**Janisol HI RC windows**

Code A = Modifications  
Code E = Supplements  
Code R = Editorial correction  
Code T = Technical correction

Version 06/2018  
Item number K1174933

Seite Page Page	Code Code Code	Datum Date Date	Erläuterung Explication Explanation
27	A	07/2024	Artikel 550.319 wurde durch 550.061 ersetzt Article 550.319 a été remplacé par l'article 550.061 Article 550.319 has been replaced by 550.061
61, 63, 81	A/T	05/2024	Schraube 557.048 durch 557.352 ersetzt Vis 557.048 remplacée par 557.352 Screw 557.048 replaced with 557.352
27	E	05/2023	Kabelübergang 550.971 ergänzt Passage de câble 550.971 ajouté Cable transition 550.97 added
41	A/T	03/2023	Drehlager 599.426 durch 599.562 ersetzt Compas 599.426 remplacée par 599.562 Pivot hinge 599.426 replaced with 599.562
41	A/T	03/2023	Drehlager 599.427 durch 599.563 ersetzt Compas 599.427 remplacée par 599.563 Pivot hinge 599.427 replaced with 599.563
41	A/T	03/2023	Bohrlehre 499.457 durch 499.019 ersetzt Gabarit de perçage 499.457 remplacée par 499.019 Drilling jig 499.457 replaced with 499.019
8, 29, 38	A/T	02/2022	Masse angepasst Dimensions ajustées Dimensions amended
8, 43	E/R	05/2021	Masse angepasst Dimensions ajustées Dimensions amended
30, 44	A/T	05/2021	Anwendungsdiagramm angepasst Application diagram adapted Adaptation du schéma d'application
46	A/T	12/2020	Schema Auswahl Getriebetyp korrigiert Schéma de sélection du type de crémonne corrigé Gearing mechanism type selection diagram corrected
8, 29, 43, 65	A	03/2020	Masse FFH und FFB angepasst Dimensions FFH et FFB ajustées Leaf rebate height and leaf rebate width dimensions amended



---

<b>13, 14</b>	A/E	03/2020	Überarbeitung Profilwerte, Ergänzung Biegeprofile Révision valeurs de profilé, complément profilés cintrés Profile values revised, curved profiles added
<b>87</b>	E	03/2020	Bohrlehre 499.531 ergänzt Ajout du gabarit de perçage 499.531 Drilling jig 499.531 added
<b>88</b>	E	03/2020	Bohrlehre 499.571 ergänzt Ajout du gabarit de perçage 499.571 Drilling jig 499.571 added
<b>90</b>	E	03/2020	Handstanze 499.530 sowie Ersatzteile 499.540/541 ergänzt Ajout de l'estampeur manuel 499.530 et des pièces de rechange 499.540/541 Hand punch 499.530 and replacement parts 499.540/541 added

---

Grafische Planungsdaten wie z.B. Anwendungsbeispiele, Konstruktionsdetails, Anschlüsse am Bau, die in unseren physischen oder elektronischen Dokumentationsunterlagen enthalten sind, sind schematische Darstellungen. Gleiches gilt für digitale Medien wie CAD Dateien oder BIM Modelle.

Sie sollen den ausführenden Metallbauer und/oder Fachplaner bei der Planung und Ausführung eines Projektes unterstützen. Sie sind im konkreten Anwendungsfall durch den ausführenden Metallbauer und/oder Fachplaner auf die Verwendbarkeit im konkreten betroffenen Projekt hinsichtlich rechtlichen/regulatorischen aber auch technischen objektspezifischen Anforderungen zu überprüfen und ggfs. eigenverantwortlich anzupassen.

Bei der Überprüfung, der spezifischen Planung und der Umsetzung sind die objektspezifischen Rahmenbedingungen (Material der Bausubstanz, Dimension des Einbauelements, Farbe, Exposition, Lasteinwirkung, etc.) sowie der geltende Stand der Technik einschliesslich aller anwendbaren Normen und technischen Richtlinien eigenverantwortlich zu beachten.

Falls das vorliegende Dokument Differenzen zur aktuellen deutschen Version (Artikel Nr. K1174933) aufweist, gilt in jedem Fall der deutsche Originaltext in der jeweils geltenden Fassung im Jansen Docu Center.

Alle Ausführungen dieser Dokumentation haben wir sorgfältig und nach bestem Wissen zusammengestellt. Wir können aber keine Verantwortung für die Benutzung der vermittelten Vorschläge und Daten übernehmen. Wir behalten uns technische Änderungen ohne Vorankündigung vor.

Les données de planification graphiques, comme les exemples d'application, détails de construction et raccordements au bâtiment, fournies dans notre documentation physique et numérique sont des représentations schématiques. Il en va de même pour les médias numériques comme les fichiers CAD ou modèles BIM.

Leur but est de faciliter la planification et réalisation d'un projet par les constructeurs métalliques et/ou concepteurs. Concrètement, elles doivent être vérifiées par le constructeur métallique et/ou le concepteur et, le cas échéant, modifiées de son propre chef pour s'assurer qu'elles concordent avec le projet concerné et qu'elles répondent aux exigences techniques spécifiques ainsi qu'aux dispositions légales et réglementaires.

Lors de la vérification, de la planification spécifique et de la mise en œuvre, il y a lieu de tenir compte des conditions spécifiques à l'objet (matériaux du bâtiment, dimension de l'élément d'insert, couleur, exposition, effet de charge, etc.) ainsi que de l'état actuel de la technique, y compris toutes les normes et directives techniques applicables.

En cas de divergence entre le présent document et la version allemande (no d'article K1174933), c'est dans tous les cas le texte original allemand qui prévaut dans sa version actuelle disponible dans le Jansen Docu Center.

Nous avons apporté le plus grand soin à l'élaboration de cette documentation. Cependant, nous déclinons toute responsabilité pour l'utilisation faite de nos propositions et de nos données.

Nous nous réservons le droit de procéder à des modifications techniques sans préavis.

Graphical planning data such as application examples, construction details, connections on site that are contained in our physical or electronic documentation components are schematic representations. The same applies to digital media such as CAD files or BIM models.

They are intended to support the metal worker and/or design engineer in planning and executing projects. In the specific case of application they are to be checked by the metal worker and/or design engineer in terms of their usability in the specific project concerned with regard to legal/regulatory and technical property-specific requirements and adjusted if necessary at the latter's own responsibility.

The property-specific underlying conditions (construction material, dimensions of installation element, colour, exposure, load effect etc.) and current state of the art including all applicable norms and technical guidelines are to be taken into consideration at the metal worker and/or design engineer's own responsibility during the review, specific planning and implementation.

If there are any differences between this document and the current German version (item number K1174933), the latest version of the original German text in the Jansen Docu Center shall prevail.

All the information contained in this documentation is given to the best of our knowledge and ability. However, we decline all responsibility for the use made of these suggestions and data.

We reserve the right to effect technical modifications without prior warning.

# METALFORM

MASTERS OF METAL

**UNITED KINGDOM**

**METALFORM**

**NORWAYMETAL LTD**

53 Chelsea Manor Street

London, SW3 5RZ

**SALES@METALFORM.UK**

**+44 20 81298814**

**GERMANY**

**METALFORM GMBH**

Carl-Zeiss-Ring 15A

85737 Ismaning

**SALES@METALFORMGROUP.DE**

**+49 17663630406**

**NORWAY**

**METALFORM AS**

Brochmannsveien 2

1950 Rømskog

**SALG@METALFORM.NO**

**+47 401 62 446**

**METALFORMGROUP**

**SALES@METALFORMGROUP.COM**